



PRODUCT CATALOGUE
総合カタログ

VOL.
15

2024 - 2025

医療機器・他 / 補助器具
車椅子用品・姿勢保持機器・移乗用具
コミュニケーション機器・リハビリ器具
体験用教材

税込表記



絆 ～きずな～

人が独りでできることなどほとんどありません。人は「もたれあう」のではなく、「支えあう」ことで多くのことを乗り越えていけると、私たちは信じています。お客様と社会全体のライフ（生命・生活・人生）の質の向上を追及するために、私たちは「自立」と「自律」を支援する玄人集団を常に目指しています。

ご利用者さま、医療従事者さま、取引企業さま…、様々な方々との絆を国境を越えてさらに強くし、価格ではなく価値を売る企業であり続けます。

代表取締役 川村 慶

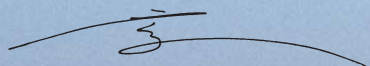

願いをかなえる喜びをともに。



豊かな暮らしを、お客さまとともに。

パシフィックサプライ

パシフィックサプライ株式会社では、全てのお客さまに行き届いたサービスを目指し、全国に営業所を展開しております。

全国営業所ガイド

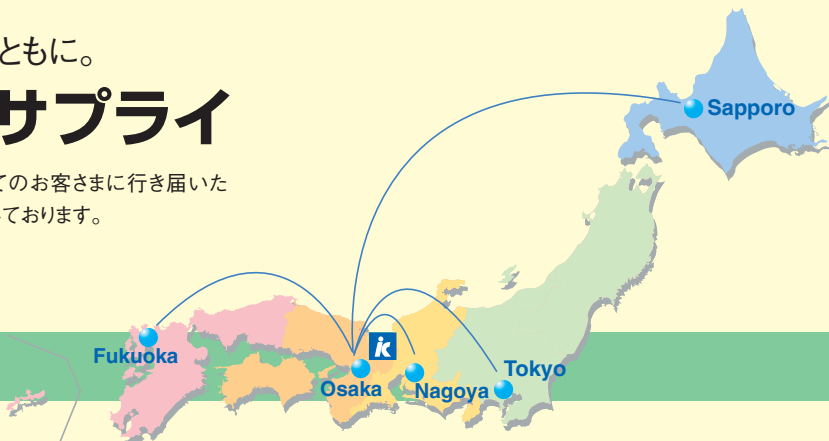

Osaka

大阪営業所

エリア

大阪府、京都府、兵庫県、奈良県、和歌山県、滋賀県、岡山県、鳥取県、徳島県、香川県、愛媛県、高知県

〒574-0064 大阪府大東市御領 1-12-1 TEL: 072-875-8011 FAX: 072-875-8015

営業時間 / 9:00 ~ 17:30 電話受付時間 / 9:00 ~ 17:00 定休日 / 土・日・祝祭日・年末年始・夏季休暇

大阪営業所は、平成11年、現住所に移転し、KAWAMURAグループ本社内にて近畿圏のお客さまを中心に営業展開をしております。物流、営業、マーケティング、生産機能を集約したKAWAMURAグループ本社の中で卸事業部の中心的役割を果たしております。大阪営業所のあるKAWAMURAグループ本社は、1階には近畿圏でも有数の規模のショールーム、2階には、講演会やセミナー開催のできるホール、さらに世界有数の規模である義肢装具工場もあり、義肢装具からリハビリ機器まで幅広く最新情報の発信基地としての役割を担っています。



お客さままで情報提供ができるよう地域のグッドパートナー様の協力をいただきながら、日々営業活動に専念しております。最高の製品と情報をお客さまにいち早くお届けし「いつもありがとう」と言って頂ける営業所を目指して、日々研鑽し続けていきます。



所長：川端 倫也



Tokyo

東京営業所

エリア

東京都、神奈川県、千葉県、埼玉県、茨城県、栃木県、群馬県、新潟県、山梨県、長野県、青森県、宮城県、山形県、岩手県、秋田県、福島県

〒136-0073 東京都江東区北砂 1-19-9 TEL: 03-5635-5015 FAX: 03-5635-5016

営業時間 / 9:00 ~ 17:30 電話受付時間 / 9:00 ~ 17:00 定休日 / 土・日・祝祭日・年末年始・夏季休暇

平成26年1月東京都江東区にKAWAMURAグループ東京本社を開設しました。社屋にはセミナールームを設け、国内外の様々な製品情報を発信致します。皆様からのご期待、ご要望にお応えできるよう、スタッフ一同日々研鑽しお待ちしております。



私たちは、お客様の声を傾聴し、最適な提案と情報提供を行っています。安心してご相談いただけるよう、笑顔で明るい対応を心がけています。皆様からのお問い合わせを、お待ちしております。



所長：丹田 明義



Sapporo

札幌営業所

エリア 北海道

〒060-0051 札幌市中央区南1条東6-2-12 松浦ビル1F TEL:011-218-5801 FAX:011-218-5805
営業時間/9:00~17:30 電話受付時間/9:00~17:00 定休日/土・日・祝祭日・年末年始・夏季休暇

札幌営業所は、平成4年に札幌市白石区に事務所を開設し、平成20年10月に札幌市中央区に移転しました。お客さまとのアクセスを優先した活動拠点に移し、きめこまかな対応を心がけ、日々研鑽しております。

地域に密着し、情報の提供と要望を集約し、ご満足いただける製品のご提供を心がけ、弊社製品がお客さまのゆとりある生活にお役に立てるよう研鑽しております。願いをかたちにしてお手伝いをしてまいります。お願いいたしますので、是非弊社への問い合わせお待ちしております。



所長：佐々木 崇



Nagoya

名古屋営業所

エリア 愛知県、岐阜県、三重県、静岡県、福井県、石川県、富山県

〒486-0946 愛知県春日井市勝川町西3-5 TEL:0568-34-2696 FAX:0568-34-2697
営業時間/9:00~17:30 電話受付時間/9:00~17:00 定休日/土・日・祝祭日・年末年始・夏季休暇

名古屋営業所は平成17年7月に名古屋市の北側、春日井市に開設しました。中部・北陸地方の7県を担当させて頂いております。営業マン2名体制で、義肢装具、移乗移動用リフト、リハビリロボット、などを中心に機器を使う方と、その周囲の方のご期待に添えるよう努力してまいります。

私たちは、日々お客様の回復に役立つ手段を考えています。効果が分かりにくい機器でも使い方をしっかりと説明し、使いこなせるようにサポートする事で十分な効果が出せるようになるかと信じています。



所長：三好 大



Fukuoka

福岡営業所

エリア 広島県、島根県、山口県、福岡県、佐賀県、長崎県、熊本県、大分県、宮崎県、鹿児島県、沖縄県

〒812-0054 福岡市東区馬出2-2-12 TEL:092-641-8151 FAX:092-641-0444
営業時間/9:00~17:30 電話受付時間/9:00~17:00 定休日/土・日・祝祭日・年末年始・夏季休暇

福岡営業所は、昭和55年に東京に次いで2番目に開設した営業所です。中国地方、九州、沖縄の11県を営業活動の場として、取り扱い商品はオズール社製品と川村義肢製品を中心に義肢材料関係・コミュニケーションエイドやECS・視聴覚関連用品・リハビリ機器と大変多岐にわたっています。これらお客さまのご要望をかなえる為日々研鑽していく私たちです。

地域のグッドパートナー様と協力し、お客様のニーズに合ったサービスを提供します。地域の皆さまと一緒に成長する営業所を目指し日々研鑽し続けています。



所長：門奈 宗嗣

さまざまなスペシャリストたちと連携することで、 本当に価値あるアイテムをご提案いたします。

一人のご利用者さまの快適な毎日をサポートするとき、
そこにはさまざまな視点が必要になってきます。

たとえば「ケアマネジャー」の洞察力。

たとえば「セラピスト」の知識。

たとえば「義肢装具士」の技術力。

たとえば「学校の先生方」のやさしさ。

そのどれもが貴重な経験と理想とによって育まれたものであり、
とても大切な視点であることは間違いありません。

その中で、私たちパシフィックサプライは、

それらとは異なるプラス α の視点を大切にしています。

自らを常に高め、多くのスペシャリストと支えあい、
ご利用者さまの願いをかなえるアイテムをご提案いたします。

一人ひとりに本当に価値あるアイテムを。

パシフィックサプライの願いです。

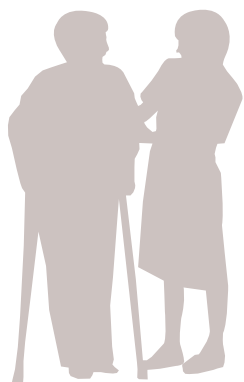

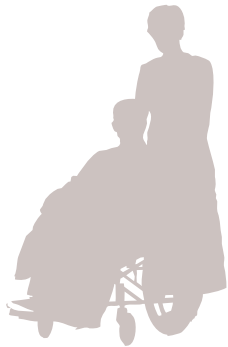

楽しみ

ワクワクできることを増やしていくことが、
毎日を豊かにします。

散歩で リフレッシュ	車椅子、歩行器、装具 靴、杖
---------------	-------------------

思いっきり 身体を動かす	義肢・装具
-----------------	-------

旅先で味わう 充実感	移乗用具 移動用具
---------------	--------------



暮らし

基本的な日常動作を快適に行うことが、
より快適な暮らしへの第一歩です。

おいしく 食べる	食事用品 姿勢保持装置
-------------	----------------

気持ちよく お風呂に入る	入浴用品 移乗用具・装具
-----------------	-----------------

歩く	装具
----	----

排泄	補助器具
----	------



未来

生きることは、夢を持つこと。
未来へのちからを大きく伸ばしてあげたい。

楽しく リハビリ	訓練器具
-------------	------

技術と心を 学ぶ	書籍 模擬体験装具
-------------	--------------

才能を 活かして働く	コミュニケーションエイド
---------------	--------------





Pacific Multi Stage Support

専門職の方とつながり続け、最高のお客さま体験を提供し続けます。

お一人お一人が、 必要なコンテンツやサービスを ご自身でカスタムメイド

パシフィックサプライでは、医療関係者のお役に立てるよう、従来の訪問型の営業からオンラインでの迅速な対応へ、リアルなセミナーから24時間/365日いつでも聴講ができるオンデマンド配信型サービスへ、世の中の変化にしなやかに対応し、多様なサービスをご提供したいと考えています。

医療関係者の方々の「知りたい」「学びたい」「試したい」「使いたい&つながりたい」に応えられる、よりよいサービスを提供するため、パシフィックサプライのサービスは“永遠のベータ版”として成長を続けてまいります。



弊社ホームページはこちら



知る

義肢装具や移乗用具、リハビリ機器等の使い方や事例を広く知っていただくため、オンラインセミナーやWEBニュース等で定期的に情報を発信しています。



● ホームページ



● web情報誌Pチレ



● パシフィックニュース



学ぶ

弊社取扱製品の基本的な使い方や知識等を24時間365日、お好きな時に学べるオンデマンド配信型の学習システムをご利用いただけます。

awamura
アカデミー

Managed and Operated by Pacific Supply



詳しくはこちら

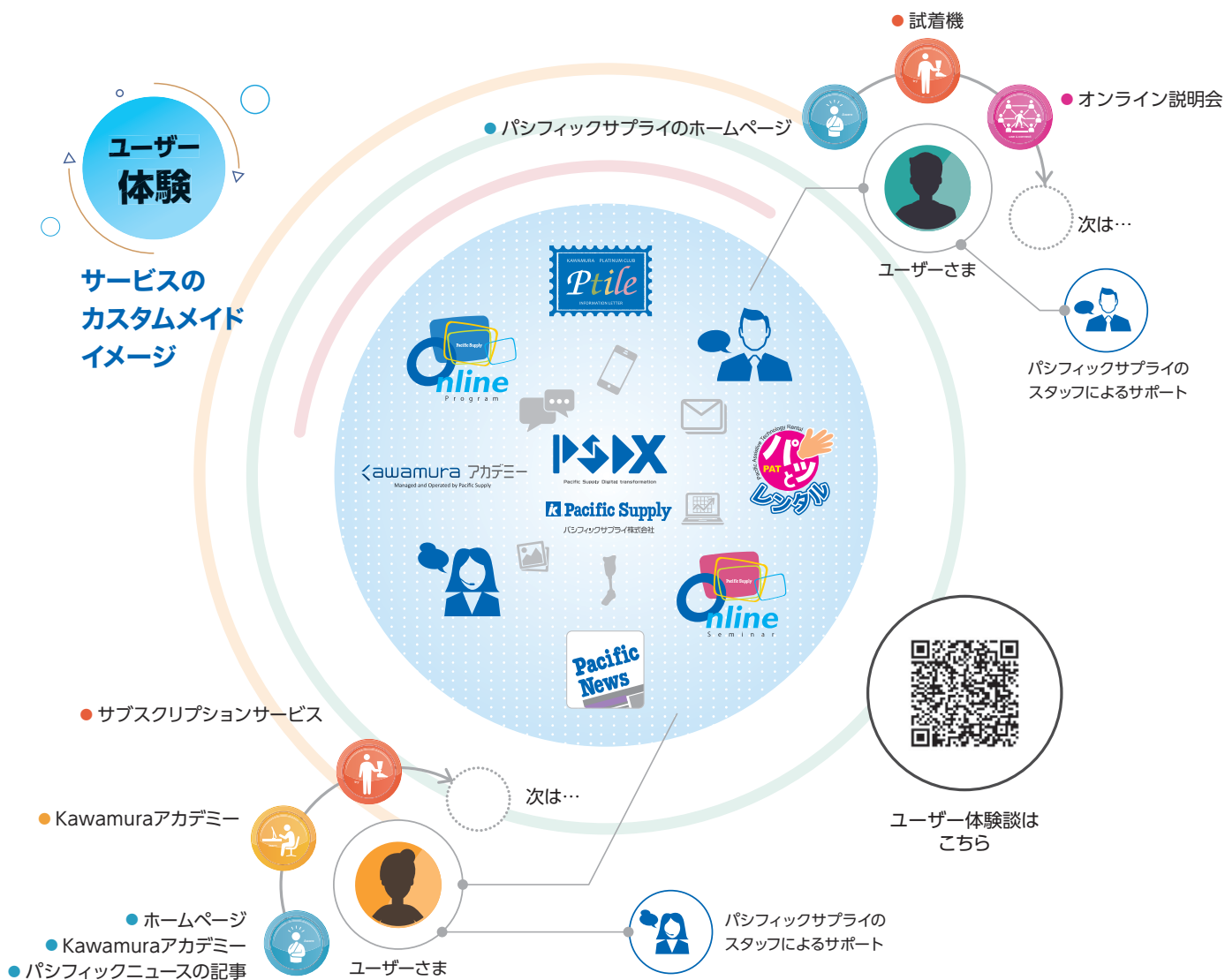

試す

オンラインでお申し込み可能な1ヶ月の無償サブスクリプションや短期間のレンタル品等により弊社製品をお試しいただけます。



- パットレンタル



- サブスクリプションサービス



使う & つながる

製品のさらなる利活用、情報交換のために特別なオンデマンド動画配信、オンライン交流会、ユーザー向け講習会などをご利用いただけます。



詳しくはこちら

【取り扱いブランドラインナップ】 世界が認める本物の品質をご提供します。



グループ自社開発商品は、お客さまのLIFE（生命、生活、人生）への適合を第一とした製品開発を行っています。義肢装具製作会社として長年お客さまへ様々な製品を納めてきた経験を活かしています。オルトップ®AFOなど、業界のスタンダードに成長した製品も少なくありません。



オズール社はオズールクリスチャンソンにより1971年アイスランドに設立、以降シリコンを用いたソケット技術の実用化や義足用部品の開発、近年では人工知能を搭載した義足用膝継手、足部の開発、販売も行っています。



1929年にドイツZeulenrodaにコンプレッションストッキング製造会社として設立し、現在は医療機器総合メーカーとして軟性装具、インソール等幅広い製品の開発、製造を行っています。現在ではスポーツに特化したラインナップを加え、世界中の多くのアスリートを支えています。



オルフィット社はベルギーに本社がある、世界50ヶ国以上で使用されているスプリント材料の世界ブランドです。スプリント材料の他、製作に必要な材料、器具類なども用意しています。



エーブルネット社は、アメリカにあるコミュニケーションエイド専門メーカーです。製品を販売するのみでなく、それらの製品を使用してどのような効果的なアクティビティができるか、機器を利用することでどのような効果があるのかといったご提案をしています。



スウェーデンに本社のあるエタック社は、介助者の腰痛などの疾病を予防し、より快適に介助していただけるよう、「モーリフト」、移乗用具、床走行リフトの開発、製造を行っています。



1980年に設立されたグルドマン社は、デンマークに本社を置き、スロープ・段差解消機といった、障害を持つ人々のための福祉技術と、その支援や介護を行う人々のための作業ツールの開発、製造、販売を行っています。



1995年に設立されたCobi Rehabは、障害を持つ人々の身体を適切にサポートすることにより、身体を安定させ、心を落ち着かせるためのポジショニングおよびシーティングの包括的な製品を扱っています。



ProMedicare社はイタリアのメーカーで、患者、介護者、臨床リハビリテーションチームとの深い相乗効果により、最も複雑なポジショニングニーズに対応するソリューションを開発、生産、販売しています。



ターボメド社は、1人の下垂足ユーザーの「マラソンに出たい」という願いを叶えるために「ターボメド」を開発したカナダの会社です。今では、ハイキング、登山、トライアスロン、野球、消防士など、ユーザーの様々な願いをかなえています。



ウイストロン（2001年設立）は情報通信機器のリソースを統合し、世界の大手企業と提携しています。2016年にウイストロンメディカルを設立し、AIを活用した医療機器を開発。日本では、外骨格ロボット「Keeogo」などの歩行支援デバイスを提供しています。



etac[®]

Creating Possibilities

エタック製品を医療現場のスタッフの一員のようにお使いください。

道具を使用せず、移動・移乗を行うことは、介助者の方の腰痛などの疾病を招き、職場環境を悪化させる恐れがあります。

エタック製品は幅広い移乗・移動用具、リフト製品とさまざまなノウハウを取り揃え、介助者の腰痛等の予防の手助けをいたします。

正しくお使いいただくことで、介助者はもちろんユーザーさまの負担を軽減いたします。

Pacific Information

etac製品には様々な特徴がありますが、何より一番の魅力は使いやすいことです。

どんなに安全で便利な素晴らしい機器であっても、使えなければ意味がありません。

使いやすさとは、つまり「安心」への近道だと考えます。

数値だけではない機器の魅力をお届けしたいため、少しでも興味あればぜひご連絡ください。

連絡先はこちら ➡ info@p-supply.co.jp

いずれも
 ～全ての介助者を腰痛から守り、お客様の快適な移乗を実現する～
 そんな私どもの願いを込めた内容になっております。



モーリフトシリーズのご案内

「パシフィックでサブスク」は、機器導入時の経済的負担を抑え、長く安心して使い続けていただくための「商品」と「サービス」を組み合わせた定額利用プランです。モーリフトシリーズは、介護リフト、スリング、スタンディングエイドをご利用いただけます。

1. 毎月のご利用額が定額で安心

導入時の初期費用を抑えて、月々定額でご利用いただけます。はじめて利用される場合は、初月無料です。月単位に必要な台数をご利用いただけます。

2. 長期利用時も安心の「1年交換」サービス

電動リフトは1年以上ご使用いただく場合、1年ごとに「整備済み機体との交換」を無料でご利用いただけます。バッテリーなどの消耗品は必要に応じて無料交換いたします。



3. 初めての方にも安心のオンラインサポート

導入時、専任スタッフによるオンライン使い方セミナーを無料で実施。その後も、新入職スタッフへの教育や、入所者の変化に対応したスリングの見直しなど、施設様のご要望に応じた内容で実施します。

モーリフトプラチナクラブのご案内

「モーリフトプラチナクラブ」は、モーリフト製品をご購入いただいたお客様専用の無料ユーザ登録プランです。登録頂くことで、モーリフト製品を長く安全にご愛用いただくための特別な3つのサービスを提供いたします。

1. 初回点検サービス

納品後1年以内に点検をさせていただきます。点検内容は、安全にご使用いただくために必要なメンテナンスに加え、リフト本体に内蔵されたモーリフトサービスシステムの稼働データも確認させていただきます。

もちろん必要に応じて、保証内修理も実施させていただきます。

2. 定期点検サービス

モーリフトサービスシステムは、メンテナンスが必要な時期になるとランプや警告音などでお客様にお知らせします。その際のメンテナンスを無料で実施させていただきます。また、ご希望に応じ機器利用のアドバイスもさせていただきます。

※メンテナンスの結果、修理や部品交換が必要な場合は有料となります。

3. 使い方セミナーの実施

施設職員様がリフトをつかいこなせる事を目的としたセミナーを納品後2回まで無料で実施させていただきます。セミナーの内容は、機器の操作や機能の確認を基本として、可能な限りご希望に応じた内容で対応いたします。

※セミナーの実施は、納品時と初回点検時が基本となります。

※ただし、実施のタイミングにご希望があるようでしたら都度調整させていただきます。

より手厚いサポートをご希望のお客様には、有料定期メンテナンスサービス「モーリフトサポートパック」もご用意しております。





モーリフト スマート150



コンパクトで機能性にすぐれた防水型床走行式リフト

- 軽量、コンパクト、スマートなデザイン。
- 取り回しがしやすく、リフトを使いたい場所にスムーズに移動できます。
- 広い昇降範囲により床から対象者を持ち上げる際にもお使いいただけます。
- 簡単に折りたたみため、運搬や保管が簡単です。
- アーム圧迫防止機能、緊急停止機能、緊急降下機能、手動降下機能など、充実した安全機能で安心してお使いいただけます。
- モーリフトサービスシステム機能により点検時期をお客さまにお知らせいたします。
- 防水機能を追加。IPX4(防沫形)規格を取得。浴室での使用が可能です。

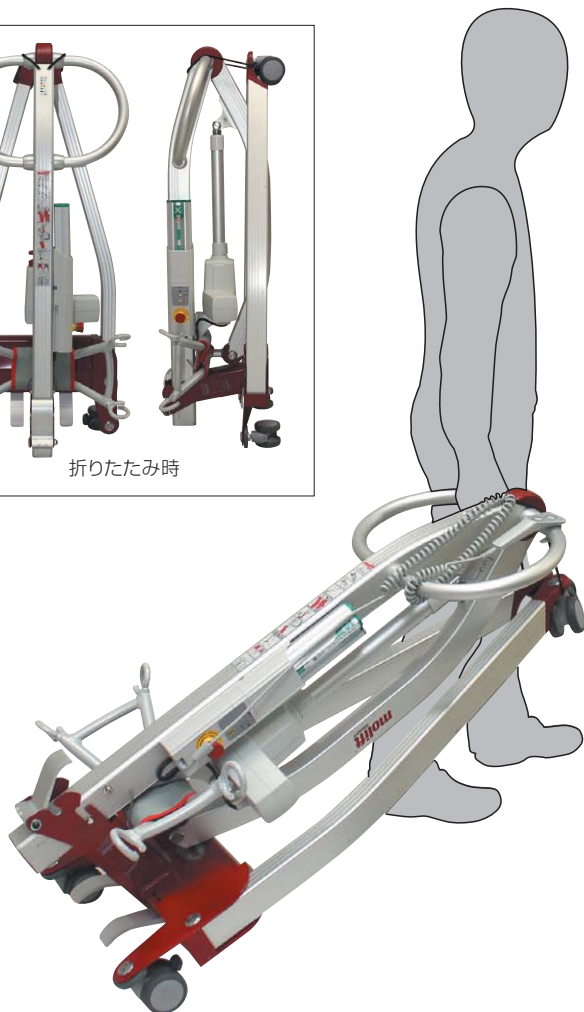

品番	26181001	
耐荷重	150kg	
重量	25kg(バッテリー除く)	25.8kg(バッテリー含む)
材質	スチール、アルミニウム	
バッテリー	モーリフト用バッテリー 14.4V NiMH	
昇降回数	500mmの昇降で30~40回(1回充電で、対象者の体重が75kgの場合)	
キャスター	(前輪)直径75mm×2輪 (後輪)直径75mm×2輪	
付属品	モーリフト用バッテリー 14.4V、充電器 各1個	
JAN	4524491004126	
福祉用具届出コード	01087-Z00017	

送料 D **¥640,000** (非課税)

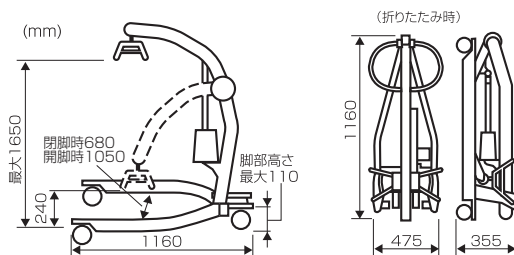

交換部品

送料 A

モーリフト用バッテリー 14.4V NiMH

品番	26181002
JAN	4524491004133

¥36,300 (税込)

※対象機種：スマート150、クイックレイザー1&2、ムーバー180

モーリフト用充電器

品番	26181106
JAN	4524491007370

¥55,000 (税込)

※ 14.4V/26.4V共用

モーリフト用コントローラー 2ボタン

品番	26182064
JAN	4524491005055

¥19,360 (税込)

※対象機種：スマート150/クイックレイザー1



スマート150の組み立て方を動画でご覧いただけます。

デモ機あり 貸出機をご用意しておりますので、ご購入前にご試用いただけます。送料の詳細はP168をご覧ください。

サービス サブスク サブスクサービスを行っております。詳しくはP9をご覧ください。

床吊り

広い可動域により、床面からの吊り上げが可能です。

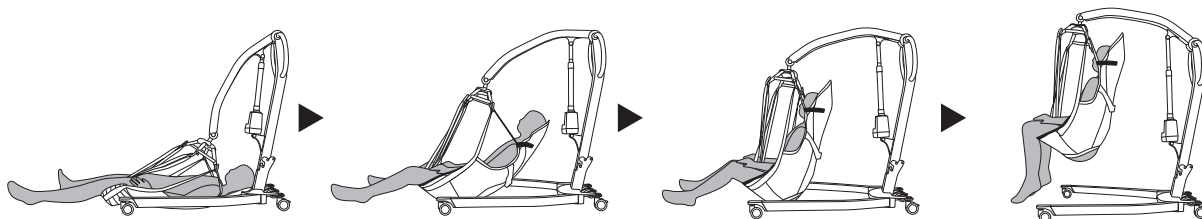

折りたたみ

工具なしで簡単に折り畳めます。外出の際もご利用いただけます。

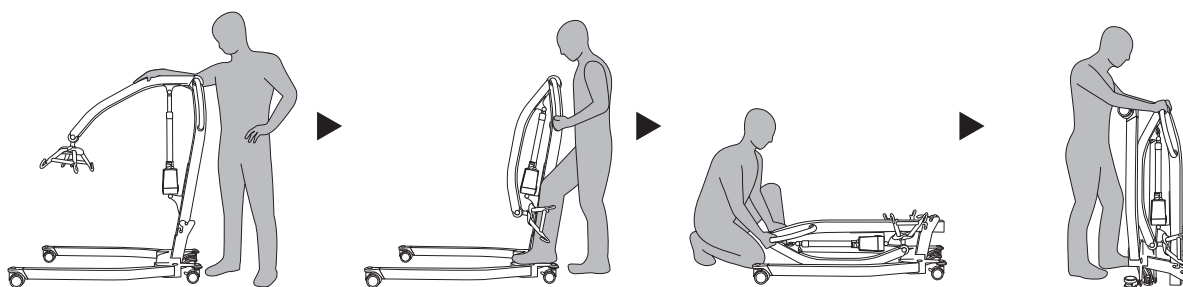

揺れないハンガー

四点式ハンガーと抵抗入りのハンガー軸が吊った際の揺れと回転を軽減します。



着脱式バッテリー



大径キャスター

75mm大径キャスターにより、取り回しがスムーズです。



防水



molift
a part of Etac

モーリフト ムーバー205

デモ機あり
バックアップサブスク
※4点ハンガーのみ

低床型ベッド対応モデル

- 脚部の高さが最大でも58mm（最小50mm）のため、低床型ベッドでもお使いいただけます。
- リモコン操作で脚部が電動開閉します。
- 広い昇降範囲により床から対象者を持ち上げる際にもお使いいただけます。
- アーム圧迫防止機能、緊急停止機能、緊急降下機能、手動降下機能など、充実した安全機能で安心してお使いいただけます。
- モーリフトサービスシステム機能により点検時期をお客さまにお知らせいたします。
- 本体は防水、IPX4（防沫剤）規格を取得、浴室での使用が可能です。



脚部高さ
最大
58mm

品番	26181114	26181113
仕様	4点ハンガー	2点ハンガー
耐荷重	205kg	
重量	42.6kg	41.8kg
材質	スチール、アルミニウム	
バッテリー	モーリフト用大型バッテリー 26.4V NiMH 2.6Ah	
昇降回数	500mmの昇降で40~50回(1回充電で、対象者の体重が75kgの場合)	
キャスター	35mm×6輪、100mm×2輪	
付属品	モーリフト用大型バッテリー 26.4V、充電器 各1個	
JAN	4524491007349	4524491007356

送料 D **¥750,000** (非課税)

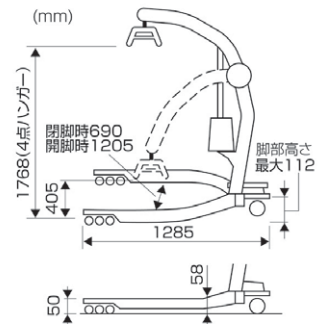

交換部品

送料 A

モーリフト用大型バッテリー
26.4V NiMH

品番	26181115
JAN	4524491007332

¥47,300 (税込)

※対象機種：ムーバー205、
パートナー255

モーリフト用充電器

品番	26181106
JAN	4524491007370

¥55,000 (税込)

※ 14.4V/26.4V共用



デモ機あり 貸出機をご用意しておりますので、ご購入前にご試用いただけます。送料の詳細はP168をご覧ください。

バックアップサブスク サブスクサービスを行っております。詳しくはP9をご覧ください。

モーリフト ムーバー180

デモ機
ありmolift
a part of Etac脚部電動開閉機能付き
防水型床走行式リフト

- リモコン操作で脚部が電動開閉します。
- 75mm大径キャスタにより移動がスムーズです。
- 広い昇降範囲により床から対象者を持ち上げる際にもお使いいただけます。
- アーム圧迫防止機能、緊急停止機能、緊急降下機能、手動降下機能など、充実した安全機能で安心してお使いいただけます。
- モーリフトサービスシステム機能により点検時期をお客さまにお知らせいたします。
- 本体は防水。IPX4（防沫形）規格を取得。浴室での使用が可能です。

品番	26181111	26181112
仕様	4点ハンガー	2点ハンガー
耐荷重	180kg	
重量	32kg(バッテリー除く)	32.8kg(バッテリー含む)
材質	スチール、アルミニウム	
バッテリー	モーリフト用バッテリー	14.4 NiMH 2.6Ah
昇降回数	500mmの昇降で40~50回(1回充電で、対象者の体重が75kgの場合)	
キャスター	直径75mm×4輪	
付属品	モーリフト用バッテリー	14.4V、充電器 各1個
JAN	4524491005062	4524491005079

送料 D

¥560,000 (非課税)

4点ハンガー

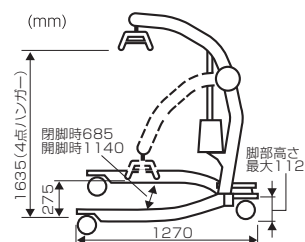

2点ハンガー

交換部品

送料 A



モーリフト用コントローラー 4ボタン

品番	26181102
JAN	4524491007875

¥20,460 (税込)

※ 対象機種：ムーバー180/205、
クイックレイザー2、
パートナー255

※ バッテリー、充電器はスマート150と共通
(14ページ掲載)

デモ機
あり

貸出機をご用意しておりますので、ご購入前にご試用いただけます。送料の詳細はP168をご覧ください。



モーリフト イージースリング

デモ機あり

バシフィック サブスク

molift
a part of Etac

使いやすさを追求したスリング

- 背部と大腿部にパッドが入っているので、しわがでにくく装着が簡単です。また、局所的に圧迫を加えることなく、快適に懸垂します。
- 介助者の手を入れるポケットにより、座位装着の差込みが簡単です。
- 材質: ポリアミド・ポリエステル

頭部サポートなし



品番	26181054	26181014	26181015	26181016	26181017
サイズ	XXS	XS	S	M	L
JAN	4524491007288	4524491004256	4524491004263	4524491004270	4524491004287
TAIS	01087-000007				

送料 A

¥58,300 (税込)

頭部サポートあり



イージースリング
頭部サポートありの装着を
動画でご覧いただけます。



品番	26181057	26181018	26181019	26181020	26181021
サイズ	XXS	XS	S	M	L
JAN	4524491007295	4524491004294	4524491004300	4524491004317	4524491004324
TAIS	01087-000008				

送料 A

¥78,100 (税込)

〈サイズ表〉下表の「推奨体重」を目安にサイズをお選びください。

スリング			対象者
サイズ	ラベルの色	耐荷重	推奨体重
XXS	ピンク色	300kg	12 ~ 17kg
XS	水色		17 ~ 25kg
S	赤色		25 ~ 50kg
M	黄色		45 ~ 95kg
L	緑色		90 ~ 160kg

デモ機あり 貸出機をご用意しておりますので、ご購入前にご試用いただけます。
送料の詳細はP168をご覧ください。

バシフィック サブスク

サブスクサービスを行っております。
詳しくはP9をご覧ください。

モーリフト 入浴用スリング

デモ機
ありバシフィック
サブスクmolift
a part of Etac

通気性に優れたスリング

- 入浴に適した水抜けの良いメッシュ生地を採用しました。
- 介助者の手を入れるポケットにより、座位装着の差込みが簡単です。
- 安定して身体を包み込むため、座位保持装置等での装着にも向いています。
- 材質:ポリアミド・ポリエステル

頭部サポートなし

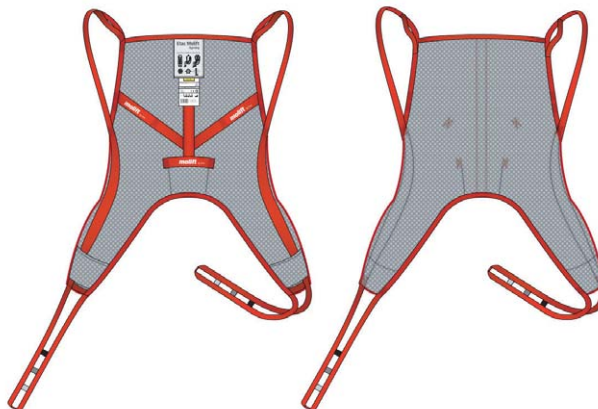

品番	26181041	26181040	26181042	26181043	26181044
サイズ	XXS	XS	S	M	L
JAN	4524491007301	4524491005505	4524491005512	4524491005529	4524491005536
TAIS	01087-000011				

送料 A

¥50,600 (税込)

頭部サポートあり

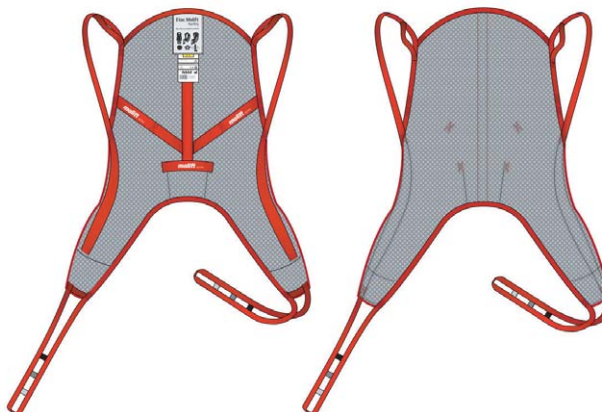

品番	26181048	26181047	26181049	26181050	26181051
サイズ	XXS	XS	S	M	L
JAN	4524491007325	4524491005543	4524491005550	4524491005567	4524491005574
TAIS	01087-000012				

送料 A

¥58,300 (税込)

〈サイズ表〉下表の「推奨体重」を目安にサイズをお選びください。

スリング			対象者
サイズ	ラベルの色	耐荷重	推奨体重
XXS	ピンク色	300kg	12 ~ 17kg
XS	水色		17 ~ 25kg
S	赤色		25 ~ 50kg
M	黄色		45 ~ 95kg
L	緑色		90 ~ 160kg

デモ機
あり

貸出機をご用意しておりますので、ご購入前にご試用いただけます。
送料の詳細はP168をご覧ください。

バシフィック
サブスク

サブスクサービスを行っております。
詳しくはP9をご覧ください。

モーリフト イージートイレスリング



安定感のあるトイレスリング

- ウエストベルトにより、サポート力を高めた新しいトイレ用スリングです。
- 大腿部の内側から装着すれば、臀部が大きく開き、衣服の着脱が容易に行えます。
- 大腿部の内側からの装着は、延長ループと組み合わせて使用することで安定感が増します。(2020年4月より延長ループは別売りになりました)
- 材質:ポリアミド・ポリエステル



頭部サポートなし



品番	26181091	26181092	26181093	26181094
サイズ	XS	S	M	L
JAN	4524491004676	4524491004690	4524491004706	4524491004713
TAIS	01087-000013			

送料 A

¥80,300

¥85,800
(税込)



頭部サポートあり

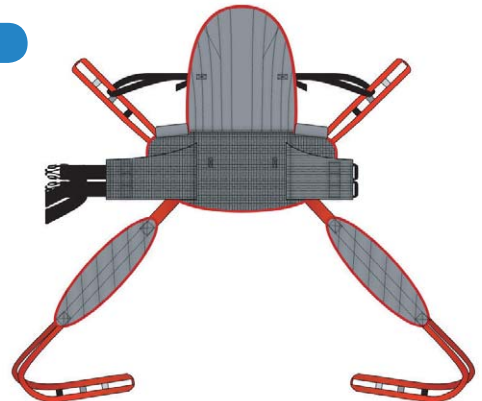

品番	26181095	26181096	26181097	26181098
サイズ	XS	S	M	L
JAN	4524491004744	4524491004768	4524491004775	4524491004782
TAIS	01087-000014			

送料 A

¥90,200

¥95,700
(税込)

〈サイズ表〉

スリング			対象者
サイズ	ラベルの色	耐荷重	推奨体重
XS	水色	300kg	17 ~ 35kg
S	赤色		35 ~ 60kg
M	黄色		55 ~ 95kg
L	緑色		90 ~ 160kg

左表の「推奨体重」を目安にサイズをお選びください。
※他のスリングと推奨体重が異なります。ご注意ください。

モーリフトスリング用延長ループ(2本入)



品番	26181101
JAN	4524491004669

送料 A

¥19,800 (税込)

モーリフト 下肢切断者用スリング

デモ機あり

ハンディックサブスク

molift
a part of Etac

切断者専用の安定感に優れたスリング

- 切断者専用開口部を小さく設計したスリングシートです。
- ウエストベルトによりスリングシートのずれを防止します。
- 介助者の手を入れるポケットにより、座位装着の差込みが簡単です。
- 材質: ポリアミド・ポリエステル

頭部サポートなし



品番	26181060	26181062	26181063	26181064
サイズ	XS	S	M	L
JAN	4524491005420	4524491005437	4524491005444	4524491005451
TAIS	01087-000009			

送料 A

¥79,200

¥84,700

(税込)

頭部サポートあり



品番	26181067	26181069	26181070	26181071
サイズ	XS	S	M	L
JAN	4524491005468	4524491005475	4524491005482	4524491005499
TAIS	01087-000010			

送料 A

¥82,500

¥88,000

(税込)

〈サイズ表〉

スリング		対象者	
サイズ	ラベルの色	耐荷重	推奨体重
XS	水色	300kg	17～25kg
S	赤色		25～50kg
M	黄色		45～95kg
L	緑色		90～160kg

左表の「推奨体重」を目安に
サイズをお選びください。

デモ機あり

貸出機をご用意しておりますので、ご購入前にご試用いただけます。
送料の詳細はP168をご覧ください。

ハンディックサブスク

サブスクサービスを行っております。
詳しくはP9をご覧ください。



モーリフト ベーシックシート型スリング

身体を優しく包み込むスリング

- 車椅子や姿勢保持装置上で取り外さずに使用するスリングシートです。
- メッシュ生地により通気性を確保しています。
- スライドループ機構により臥位～座位への姿勢の変化による身体とシートのずれを防ぎます。



品番	26181087	26181088	26181089	26181090
サイズ	XS	S	M	L
JAN	4524491007318	4524491004812	4524491004829	4524491004836
TAIS	01087-000015			

送料 A

¥68,200(税込)

サイズ表

下表の「推奨体重」を目安にサイズをお選びください。

サイズ	ラベル色	耐荷重	推奨体重
XS	水色	300kg	17～25kg
S	赤色		25～50kg
M	黄色		45～95kg
L	緑色		90～160kg



ベーシックシート型スリングの装着を動画で確認いただけます。

スライドループシステム

- イーゼースリング(P18)、下肢切断者用スリング(P21)、入浴用スリング(P19)、ベーシックシート型スリング共通。
- 姿勢の変化に伴い、ループがスライドすることにより、ずれを防ぎ、快適にご利用いただけます。
- モーリフトスリングだけの機構です。

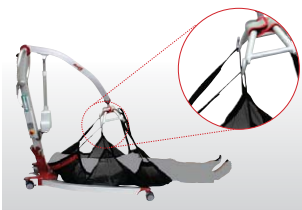

Safe Patient Handling and Movement

～患者の安全な介助と移動～

医療介護従事者のための実践ガイドブック

- 介助者の安全への取り組み
- エビデンスに基づく基準—患者の安全な動かし方および筋骨格系障害の防止
 - 有効な機器および技術の概要
 - 建築設計—人間工学に基づく安全な患者介助の空間作り
 - 施設の方針—リフトチームの利用

Audrey Nelson, 編集

Safe Patient Handling and Movement～患者の安全な介助と移動～

患者を安全に移乗するための実用書です。看護師、病院経営者、臨床医、管理者のほか、保健医療現場で患者の移乗介助に従事する人が、不要な負傷をしないよう介助の向上とスタッフの腰痛防止に役立つ情報を提示しています。本書を読めば、あなたの実践状況にかかわらず、様々な作業環境(病院、ナーシングホーム、在宅ケアおよび他の保健医療施設)で利用できる情報を得ることができます。

品番	26189009
仕様	A5 342ページ
編者	Audrey L.Nelson

送料 A

¥3,300(税込)



モーリフト ディスポーザブルスリング (10枚セット)

短期間での使用を目的とした消耗型タイプのスリング

- 1枚ずつパッケージされており、常に衛生的な状態で使用いただけます。
- 強力な不織布製で、数十回ご使用いただけます。
- 洗濯や、入浴・シャワー時の使用はできません。
- 汚れたり、破損したり、利用者がスリング不要になった場合は、廃棄します。

品番	26181084	26181085	26181086
サイズ	S	M	L

送料 A

¥108,900(税込)

※本製品は10枚/1箱での販売となります。



※洗濯はできません



利用者名を記入してお使いください

エタック スリングオン スライディングシート

スリングシート装着用スライディングシート

immedia
a part of Etac

- 仰臥位の対象者を動かさずに、スリングシートを装着できます。
- お身体が大きい対象者で体位変換が困難な場合などに便利です。
- スライディングシートとして、ベッド上での位置修正にも利用可能です。

デモ機あり



品番	26180326
仕様	大
サイズ	幅80×長さ170cm
重量	500g
最大使用者体重	300kg
材質	素材/ナイロン ストラップ/ポリエステル
JAN	4524491005390

送料 A

¥59,400(税込)

使い方

①

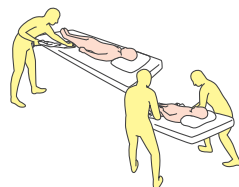

分離ボタンが外れていないことを確認し、本製品を折り畳みます。介助者は2名で行います。折り畳んだ本製品を対象者の膝下から差込みます。差込む向きは上図に合わせてください。2名の介助者がタイミングを合わせ、同時に引っ張りながら臀部までスライドさせます。

②

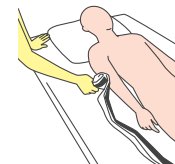

折り畳んだ本製品を対象者の頭の方向へ向けて折り目ごとに広げます。ここでも2名の介助者が動作のタイミングを合わせ、同時に広げるようにします。

③

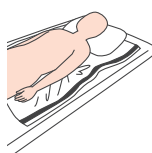

本製品を対象者の臀部から頭部までカバーするように広げた後、分離ボタンを外します。

④



ベッドをギャッジアップ(10~20度)します。分離ボタンを外した本製品のシート間にスリングシートを差込みます。2名の介助者がタイミングを合わせ、スリングシートを同時に下方向へ引きながら臀部までスライドさせます。

⑤

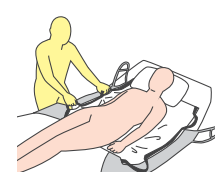

体とスリングシートの相対的な位置関係がずれた場合は本製品の持ち手を引き、位置修正を行います。



モーリフト パートナー255

デモ機あり

molift
a part of Etac

歩行訓練にも使用できる床走行式リフト

- 垂直昇降により立ち上がりから移乗までサポートします。
- 歩行訓練時に便利なアームレストが搭載されています。
- リモコン操作で脚部が電動開閉します。
- 緊急停止機能、緊急降下機能、手動降下機能など、充実した安全装置で安心してお使い頂けます。
- 本体は防水。IPX4（防沫形）規格を取得。浴室での利用が可能です。

品番	26181301
耐荷重	255kg
重量	48.9kg
材質	スチール、アルミニウム
バッテリー	モーリフト用大型バッテリー 26.4V NiMH
昇降回数	500mmの昇降で40~50回（1回充電で、対象者の体重が75kgの場合）
キャスター	75mm×4輪、100mm×2輪
付属品	モーリフト用大型バッテリー 26.4V、充電器 各1個
JAN	4524491007431

送料 E

¥1,200,000 (非課税)

(mm)

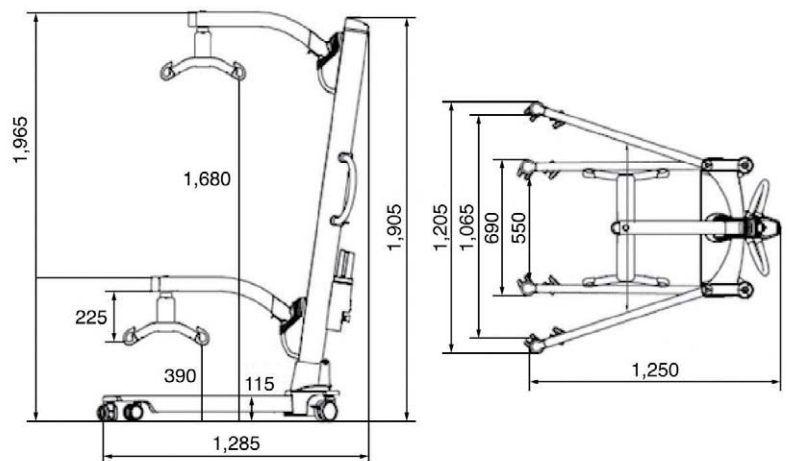

交換部品

送料 A

モーリフト用大型バッテリー 26.4V NiMH

品番	26181115
JAN	4524491007332

¥47,300 (税込)

※対象機種：ムーバー205、パートナー255

モーリフト用充電器

品番	26181106
JAN	4524491007370

¥55,000 (税込)

※14.4V/26.4V共用

交換部品

送料 A



モーリフト用コントローラー 4ボタン

品番	26181102
JAN	4524491007875

¥20,460 (税込)

※対象機種：ムーバー180/205、クイックレイザー2、パートナー255

モーリフト アンビュレーティングベスト

デモ機
あり

立ち上がりや歩行の訓練に使用できるベスト

- バックルで簡単に固定し、ウェストをしっかりと支えます。
- 専用のリングで利用者の身体能力にあわせた締め付けを行います。
- 股下ストラップ付
アンビュレーティングベストと一緒に装着いただくことでより重度な方でもご利用いただけます。
パッド入りのため、適切なサポートが可能です。

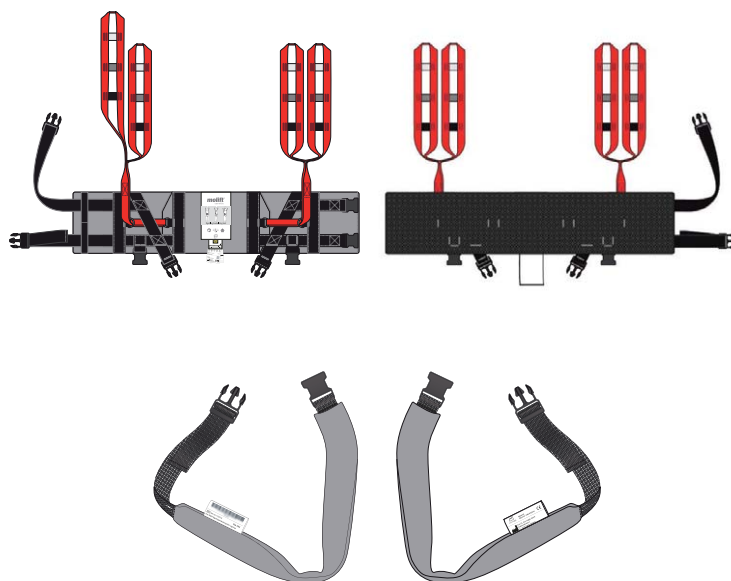

品番	26181302	26181303	26181304	26181305	26181306
サイズ	XXS	XS	S	M	L
JAN	4524491007448	4524491007455	4524491007462	4524491007479	4524491007486

送料A

¥66,000 (税込)

交換部品

※アンビュレーティングベストには1セット同梱されています。

アンビュレーティングベスト用股下ストラップ (2本/1組)

品番	26181308	26181309	26181310
サイズ	XXS-XS用	S-M用	L用
JAN	4524491007509	4524491007516	4524491007523

送料A

¥17,600 (税込)

〈サイズ表〉 下表の「適応ウエストサイズ」を目安にサイズをお選びください。

サイズ	ラベルの色	耐荷重	ベルト高さ (cm)	適応ウエストサイズ (cm)
XXS	ピンク色	300kg	15	50-60
XS	水色		17	60-75
S	赤色		19	70-90
M	黄色		21	85-105
L	緑色		22	100-130

デモ機
あり

貸出機をご用意しておりますので、ご購入前にご試用いただけます。送料の詳細はP168をご覧ください。

molift
a part of Etac

モーリフト クイックレイザー-2

デモ機あり
バシフィック サブスク
サブスク

トイレ動作、座位からの立ち上がり、立位保持の獲得に

- 大きく、自然にフィットする膝あてが立ち上がりを快適にサポートします。
- 傾斜のついた支柱により、ご本人の自然な身体の動きを促し、前上方への立ち上がりを助けます。
- 脚部が電動で開閉でき、トイレやベッドサイドで簡単にお使いいただけます。
- 安全・安心のために緊急停止機能、緊急降下機能、手動降下機能を装備しています。
- モーリフトサービスシステム機能により点検時期をお客さまにお知らせいたします。

※モーリフト クイックレイザー-2は、ある程度の立位能力がある方がお使いいただけます。

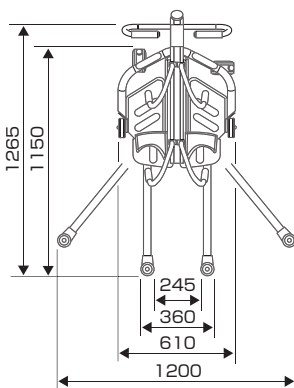
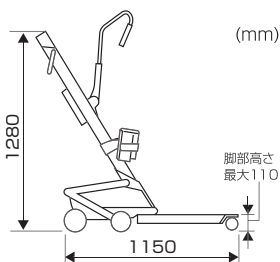

品番	26181009
耐荷重	160kg
重量	37kg(バッテリー含む)
材質	(支柱・脚部)アルミニウム、(胴体・アーム)スチール
バッテリー	モーリフト用バッテリー 14.4V NiMH
昇降回数	500mmの昇降で30~40回 (1回充電で、対象者の体重が75kgの場合)
キャスター	(胴体部)直径115mm×2輪 直径100mm×2輪 (脚部)直径65mm×2輪
付属品	モーリフト用バッテリー 14.4V、充電器 各1個
JAN	4524491004201
福祉用具届出コード	01087-Z00016

送料 D ※胴体部115mmキャスターのみプレーキ付

¥950,000(非課税)

交換部品

送料 A

モーリフト用バッテリー 14.4V NiMH

品番	26181002
JAN	4524491004133

¥36,300(税込)

※対象機種：スマート150、クイックレイザー1&2、ムーバー180

モーリフト用充電器

品番	26181106
JAN	4524491007370

¥55,000(税込)

※14.4V/26.4V共用

モーリフト用コントローラー 4ボタン

品番	26181102
JAN	4524491007875

¥20,460(税込)

※対象機種：ムーバー180/205、クイックレイザー-2、パートナー255



クイックレイザー-2の操作方法を動画で確認いただけます。



モーリフト クイックレイザー1

ベッドフレーム下のスペースが小さい場合に

- 自然にフィットする膝あてが立ち上がりを快適にサポートします。
- 傾斜の付いた支柱により、ご本人の自然な体の動きを促し、前上方への立ち上がりを補助します。
- 脚部の高さを7cmで設計し、ベッド下スペースが小さくてもリフト本体を差込むことが可能です。
- 安全・安心のために緊急停止機能、緊急降下機能、手動降下機能を装備しています。
- モーリフトサービスシステム機能により点検時期をお客さまにお知らせいたします。

※ モーリフト クイックレイザー1はある程度の立位能力がある方がお使いいただけます。

品番	26181201
耐荷重	160kg
重量	32kg
材質	(支柱)アルミニウム、(胴体・アーム)スチール
バッテリー	モーリフト用バッテリー 14.4V NiMH
昇降回数	500mmの昇降で30~40回(1回充電で、対象者の体重が75kgの場合)
キャスター	(胴体部) 直径115mm×2輪 直径100mm×2輪 (脚部) 直径55mm×4輪
付属品	モーリフト用バッテリー 14.4V、充電器 各1個
JAN	4524491005017

送料 D **¥790,000** (非課税)

交換部品

送料 A

モーリフト用コントローラー 2ボタン

品番	26182064
JAN	4524491005055

¥19,360 (税込)

※ 対象機種：スマート150、クイックレイザー1

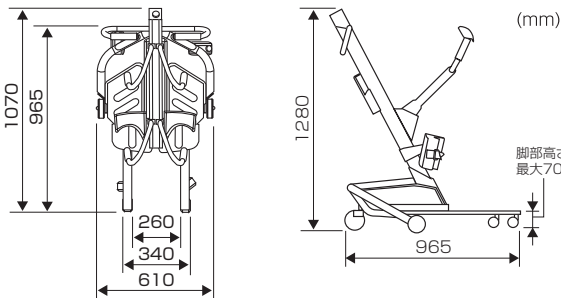

※ バッテリー、充電器はクイックレイザー2と共通(26ページ掲載)。

クイックレイザーを使用した排泄介助の流れ

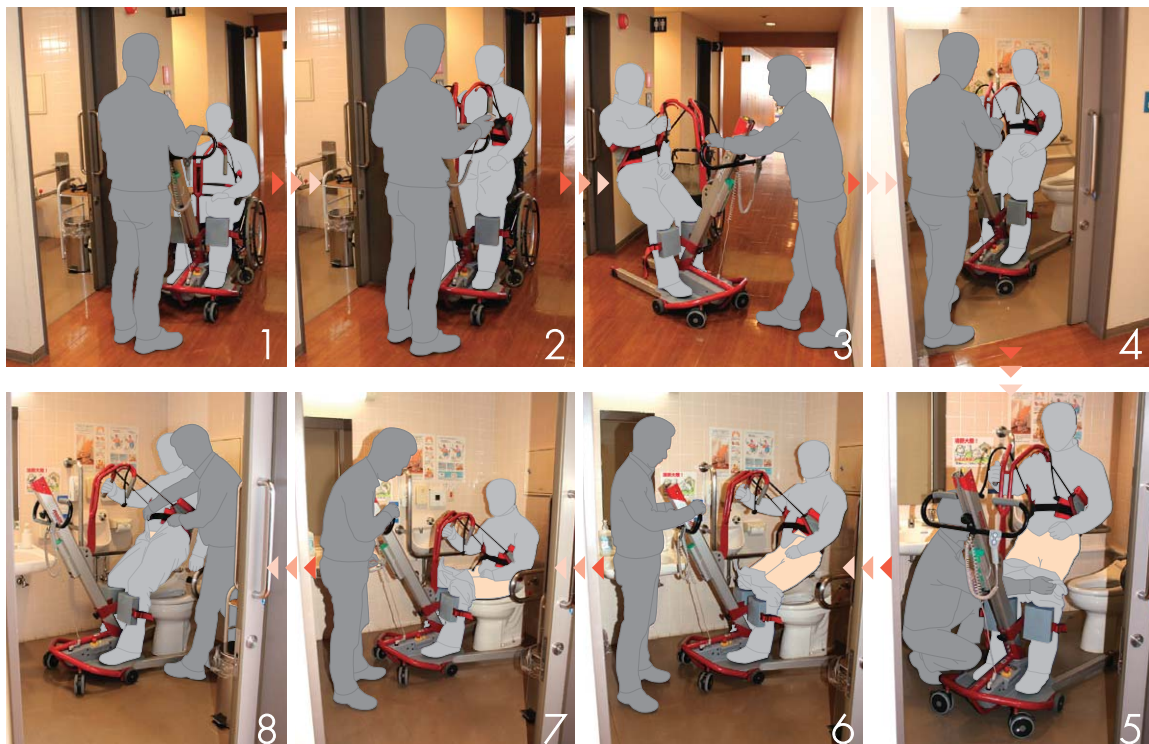

クイックレイザー2を使用

デモ機あり 貸出機をご用意しておりますので、ご購入前にご試用いただけます。送料の詳細はP168をご覧ください。

パシフィックサブスク サブスクサービスを行っております。詳しくはP9をご覧ください。

モーリフト イージーレイザー sling

デモ機あり
バシフィック サブスク

molift
a part of Etac

モーリフト クイックレイザー専用スリング

- バックルで固定し、腰部を快適にサポートします。
- 臀部支持なし、ありの2種類があります。
- わずかな時間で簡単に装着できます。
- 材質:ポリアミド・ポリエステル

支持なし

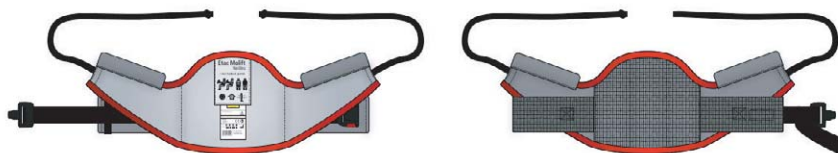

品番	26181022	26181023	26181024	26181025
サイズ	XS	S	M	L
JAN	4524491004331	4524491004348	4524491004355	4524491004362
TAIS	01087-000016			

送料 A **¥63,800** | **¥59,400** (税込)

支持あり

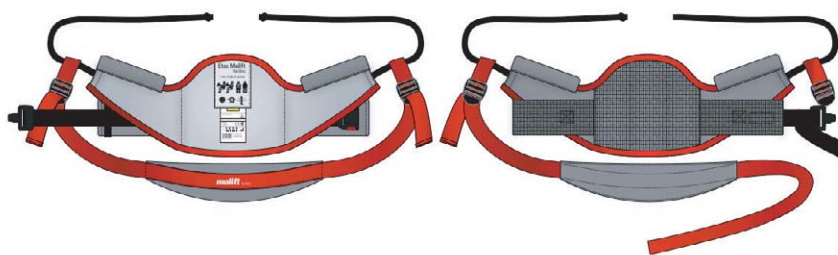

品番	26181026	26181027	26181028	26181029
サイズ	XS	S	M	L
JAN	4524491004379	4524491004386	4524491004393	4524491004409
TAIS	01087-000017			

送料 A **¥85,800** | **¥80,300** | **¥86,900** (税込)

〈サイズ表〉下表の「推奨体重」および対象者の体型を考慮し、サイズをお選びください。

スリング			対象者	
サイズ	ラベルの色	耐荷重	適応ウエストサイズ	推奨体重
XS	水色	200kg	50 ~ 65cm	20 ~ 30kg
S	赤色		60 ~ 90cm	30 ~ 50kg
M	黄色		75 ~ 110cm	50 ~ 90kg
L	緑色		100 ~ 150cm	90 ~ 160kg

デモ機あり 貸出機をご用意しておりますので、ご購入前にご試用いただけます。送料の詳細はP168をご覧ください。

バシフィック サブスク サブスクサービスを行っております。詳しくはP9をご覧ください。



モーリフトレイザー プロ

車椅子、トイレの移乗、短い距離の移動
車椅子の座りなおしや立位訓練に

- ワンタッチで調整できる膝パッド
- 片側だけで両輪ロックできる連動式ブレーキ
- 自由な位置に足を置ける最低床高さ35mmの低いベースプレート
(両端のキャスターカバー部のみ57mm)

品番	26181211
耐荷重	170Kg
重量	10.7kg
材質	アルミニウム、スチール、プラスチック
寸法	全高118×全幅54×奥行き63
JAN	4524491005024
TAIS	01087-000055

送料 B **¥182,600**(税込)



※写真はレイザーストラッププラスと併用

移乗用具

リフト

エタック

オプション

送料 A



- バックルで固定する補助ベルトです。座位からの立ち上がる際、立ち上がる力を安定して補助します。
- 立位保持中もサポートします。腰部で支えるため排泄場面などでスポンの介助も容易です。
- (全長)175cm (バンド長さ)100cm

レイザーベルト

品番	26181208
JAN	4524491007271

¥35,200(税込)



- 座位から立ち上がる際に立ち上がる力を補助します。介助者1or2名それぞれの場合で使用可能です。立位保持中もサポートします。
- (全長)186cm (バンド長さ)105cm

レイザーストラッププラス

品番	26181209
JAN	4524491005093

¥35,200(税込)



- 握力が弱い方やグリップに手が届きにくい場合にグリップに固定して使用します。

レイザーソフトハンドル(2本/1組)

品番	26181203
JAN	4524491005031

¥15,400(税込)



- 踵を押さえることで、より立ち上がりやすくなります。

レイザープロ用ヒールストラップ

品番	26181224
JAN	4524491007851

¥15,400(税込)



- 足の位置が9cm高くなります。
- 身長130~150cmの方におすすめです。

レイザープロ用ブロック

品番	26181223
JAN	4524491007844

¥41,800(税込)



貸出機をご用意しておりますので、ご購入前にご試用いただけます。送料の詳細はP168をご覧ください。



サブスペースサービスを行っております。詳しくはP9をご覧ください。



自力で移乗できる場合

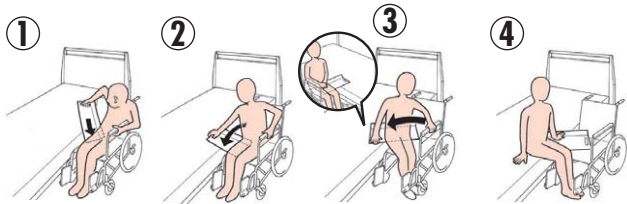

① 車椅子をベッドに横付けし、身体を傾けて本製品を置きます。

② 本製品を置いた後、少し前方に回します。

③ ベッドの端の安定を確認してから身体を移動方向に少し傾け移動します。

④ 移動が終了したら本製品を振り返らせるように抜き取ります。

エタックEボード

デモ機あり immedia[®]
a part of Etac

スライディングボード

- ベッド・車椅子間などの移乗に使用します。
- 表面は滑りやすい加工で、裏面には滑り止め加工をしています。

品番	26180328
サイズ	幅33×長さ60×厚さ0.6cm
重量	980g
最大使用者体重	150kg
材質	ポリエチレン
JAN	4524491005703
TAIS	01087-000047

送料 A

¥35,200 (税込)

介助者が前から移乗させる場合



① 対象者の身体を少し傾け本製品を置きます。

② 車椅子をベッドに横付けします。

③ 対象者の身体を移動させる方向に少し傾けます。

④ 対象者を本製品の上に滑らせるように移動させます。

エタックEボードL

デモ機あり immedia[®]
a part of Etac

スライディングボード

- 車椅子・自動車間などの移乗に使用します。
- 標準サイズよりも長いタイプです。



品番	26180327
サイズ	幅33×長さ75×厚さ0.6cm
重量	1300g
最大使用者体重	150kg
材質	ポリエチレン
JAN	4524491005697

送料 A

¥41,800 (税込)

車椅子から自動車への移乗

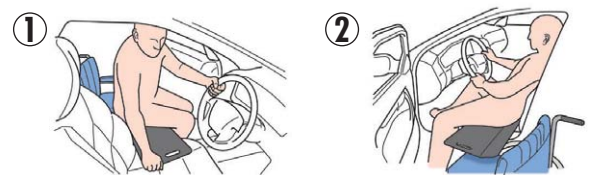

エタックミニボード

デモ機あり immedia[®]
a part of Etac

携帯用スライディングボード

- ベッド・車椅子間などの移乗に使用します。
- 外出先に持ち出せる小型サイズです。



品番	26180306
サイズ	幅20×長さ45×厚さ0.5cm
重量	400g
最大使用者体重	150kg
材質	ポリエチレン
JAN	4524491005222

送料 A

¥30,800 (税込)

エタックサポート

デモ機あり immedia®
a part of Etac

介助用ベルト

- 握りやすいグリップにより、一人では車椅子から入浴用いす等への移乗が難しい方を、安全で安定した姿勢で支えることができます。
- 立ち上がり・着座の介助、移乗や歩行時の介助に使用します。



品番	26180302	26180301
仕様	大	小
幅	13cm	13cm
適応ウエストサイズ	90~130cm	65~105cm
重量	500g	400g
最大使用者体重	150kg	
材質	表材/裏材/ナイロン 中材/ポリエチレン 握り手/ポリプロピレン、ポリエステル	
JAN	4524491005123	4524491005116

送料 A **¥27,500** (税込)

移乗用具

移乗用具

エタック

介助者だけがサポートを装着した着座

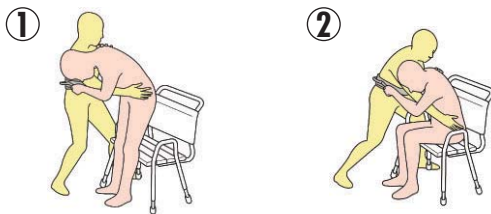

対象者・介助者の両方がサポートを装着した立ち上がり

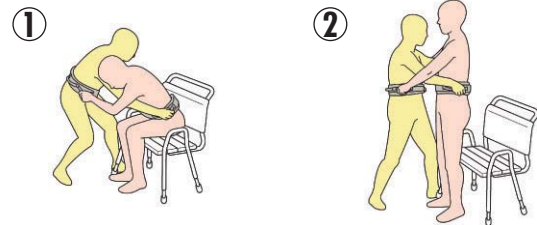

エタックターンフロア

デモ機あり immedia®
a part of Etac

移乗介助回転盤

- 立位での方向転換の介助が容易にできます。
- ソフトは室内向け、ハードは室外向けです。



品番	26180303	26180304
仕様	ソフト	ハード
サイズ	直径40cm	直径38cm
重量	480g	1350g
最大使用者体重	150kg	150kg
材質	内側/ナイロン 中材/ポリエチレン 表面/底面/タフテック	表面/底面/ABS樹脂、TPU 中材/ポリエチレン 取付部/真鍮、鉄
JAN	4524491005239	4524491005246
TAIS	01087-000019	01087-000020

送料 A **¥27,500** **¥69,300** (税込)

自力で移乗できる場合

車椅子からベッドへの移乗

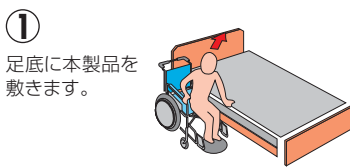

① 足底に本製品を敷きます。



② 車椅子のアーム部分やベッドで身体を支え、ゆっくりと回転します。

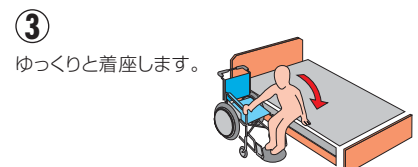

③ ゆっくりと着座します。

自力で移乗できない場合

ベッドから車椅子への移乗 ※エタックサポート(別売品)などを併用することをおすすめいたします。



① 本製品を対象者の足が中央にくるように敷きます。エタックサポート(別売品)を用い、立ち上がりを補助します。



② 立位が安定していることを確認し、エタックサポート(別売品)のグリップを握り、本製品の縁を踏みながら少しずつ回転します。



③ 適切な位置まで回転した後、ゆっくりと着座してください。

デモ機あり

貸出機をご用意しておりますので、ご購入前にご試用いただけます。送料の詳細はP168をご覧ください。

本体+カバー



本体

エタックストレッチャーボード

デモ機あり

immedia[®]
a part of Etac

スライディングシートの中
芯材を組み合わせたユニークなボード

- 摩擦を軽減し、少ない力で移動・位置修正ができます。
- ベッド上での位置修正やベッド・ストレッチャー間の臥位移乗に使用します。
- カバーは交換可能です。
- 最大移動距離は20cmです。

ベッドからストレッチャーへの移乗

- ① 下記②～④の要領で対象者をベッドの端に寄せます。その後、ストレッチャーをベッドに横付けします。
- ② 対象者をスライドさせた後、対象者を少し傾けて本製品の下側を持って引き抜きます。

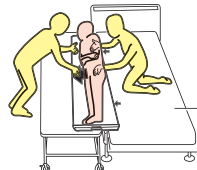

品番	26180329 (本体+カバー)	26180330 (本体)	26180331 (カバー)
サイズ	幅50×長さ190cm		幅50×長さ170cm
最大使用者体重	300kg		
材質	プラスタゾート+ナイロン	プラスタゾート	本体準拠 ナイロン
送料 A	¥132,000	¥110,000	¥33,000 (税込)

ベッドでの位置修正方法

- ① 位置修正前
- ② 対象者を側臥位にし、本製品を対象者の下に敷き込みます。
- ③ 本製品を敷いた後、対象者を仰臥位に戻します。
- ④ 対象者を側方へ位置修正します。
- ⑤ 対象者をスライドさせた後、対象者を少し傾けて本製品の下側を持って引き抜きます。

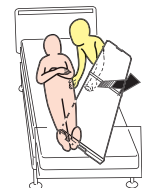
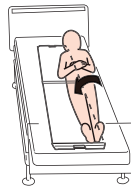
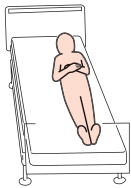

エタックスライディングシート

デモ機あり

immedia[®]
a part of Etac

スライディングシート

- 摩擦を軽減し、少ない力で移動・位置修正ができます。
- ベッド上での位置修正やベッド・車椅子間の移乗に使用します。

品番	26180311	26180312
仕様	小	大
サイズ	幅72×長さ100cm	幅72×長さ130cm
重量	120g	170g
最大使用者体重	300kg	300kg
材質	ナイロン	
JAN	4524491005291	4524491005307
送料 A	¥16,500	¥18,700 (税込)

ベッド上での上方移動

- ① 本製品を頭の下に敷き込みます。
- ② 肩の下にも敷き、シートの両側を引っ張って広げます。
- ③ 両足を合わせ、脚を曲げます。
- ④ 対象者上方向にスライドさせます。
- ⑤ スライドした後、本製品を引き抜きます。



デモ機あり



エタックヒップハンドル

デモ機あり

immedia[®]
a part of Etac

安全で快適な移動・移乗の介助に

- エタックスライディングシート(別売品)、エタックボード(別売品)等と併用すると移動・移乗介助がより安全に、快適に行えます。
- 握り手が8ヶ所あり、使用状況、用途に応じて使い分けができます。

品番	26180323
サイズ	幅16×長さ120cm
重量	350g
最大使用者体重	150kg
材質	表材/ナイロン 裏材/ナイロン・ポリウレタン 中材/ポリエチレン・ポリエステル 握り手/ポリエステル
JAN	4524491005130

送料 A **¥30,800** (税込)

移乗用具

移乗用具

エタック

ベッド上での上方への位置修正

(エタックスライディングシート(別売品)との併用)

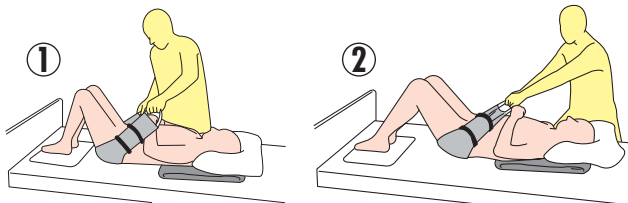

① 本製品の握り手を、右手側が短く、左手側が長めになる位置で持ち、腰をひねらない作業姿勢で構えます。

② 足を前後に開いて立ち、腕力で引っ張るのではなく、前側の足から後側の足に体重を移動して、対象者をベッドの上方へ移動します。

ベッド・車椅子間の移乗

(エタックボード(別売品)との併用)

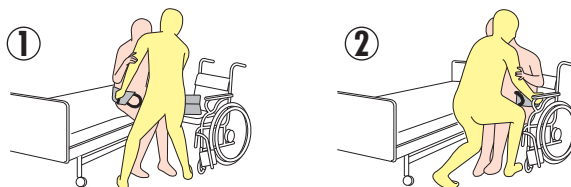

① 対象者の体側にすべり止めがくるように本製品を臀部に位置し、介助者は腰を落として握り手を持ちます。

② 対象者の身体をボード(別売品)側へ傾けながら、ボード上を滑らせて移乗させます。

エタックベッドストリング

デモ機あり

immedia[®]
a part of Etac

ベッドフレームに固定して自由に使える握り手です

- 利用者自身による自立移動をサポートします。
- 握り手が8ヶ所あり、使用状況、場面に応じて使い分けが可能です。



品番	26180315
サイズ	幅7.5×長さ170cm
重量	400g
最大使用者体重	150kg
材質	ポリエステル
JAN	4524491005147

送料 A **¥24,200** (税込)

臥位から長座位へ起き上がり

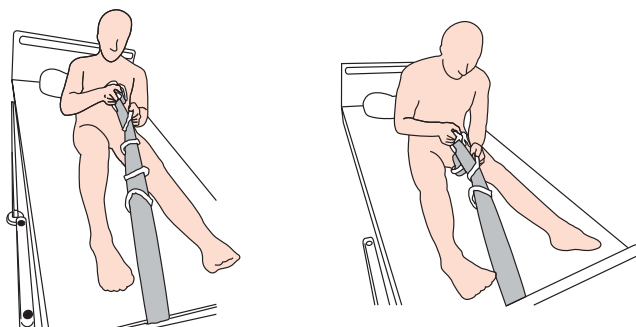

ベッドの足側フレームに固定した本製品を使用し、握り手を順に手繰り寄せて体を起こす。

デモ機あり

貸出機をご用意しておりますので、ご購入前にご試用いただけます。送料の詳細はP168をご覧ください。



エタックサテンシートベース(左右スライド)



左右方向の移動が楽に

- 左右方向にのみ滑りやすい低摩擦素材がベッド上での位置修正や寝返りを容易にします。
- ベッドシーツとしてマットレスへの常時装着が可能です。
- シートの両サイドは滑りにくい生地となっており、端座位が可能です。

品番	26180317	26180318	26180319
品名	サテンシートベース(左右スライド)	サテンシートベース(左右スライド)L	サテンシートベース(左右スライド)Lボックス
サイズ	幅200×長さ140cm	幅200×長さ200cm	幅90×長さ200×マチ20cm
重量	510g	640g	580g
最大使用者体重	200kg		
材質	綿60%、ポリエステル40%(サテン低摩擦面/ポリエステル)		
JAN	4524491005314	4524491005321	4524491005338
送料 A	¥25,300	¥29,700	¥38,500 (税込)

利用者自身による臥位から端座位への起き上がり

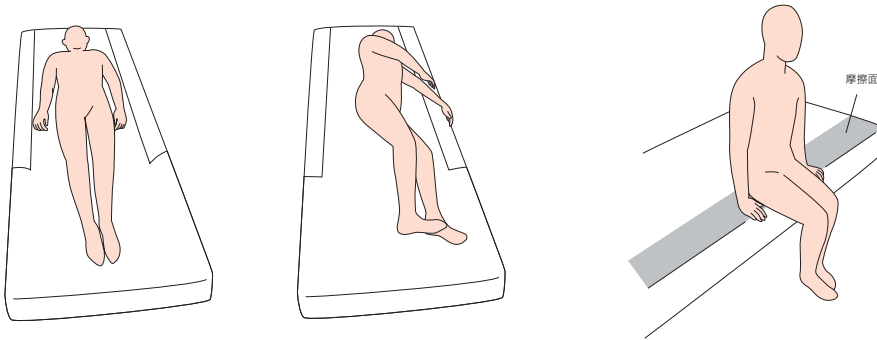

エタックサテンシートコンビ(上下スライド)



介助による対象者の位置修正に

- エタックサテンシートベース(左右スライド)の上に重ねて使用します。
- サテンシートコンビを持って介助すれば、上下左右いずれの方向へも位置修正が可能です。
- エタックアシストシートのように体位変換にもお使いいただけます。
- 身体の下に敷いたままお使いいただけます。

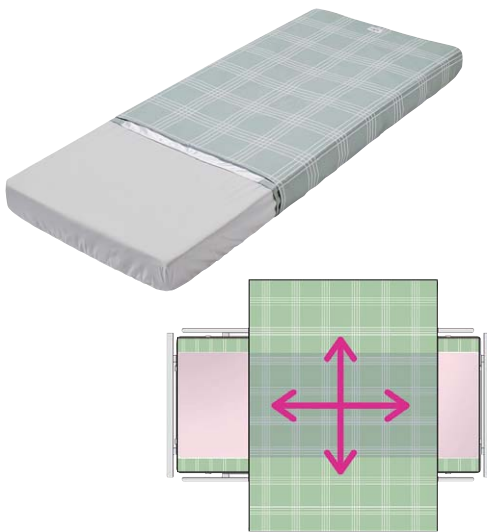

品番	26180322
サイズ	幅200×長さ140cm
重量	450g
最大使用者体重	200kg
材質	綿60%、ポリエステル40%(サテン低摩擦面/ポリエステル)
JAN	4524491005369
送料 A	¥41,800 (税込)



エタックアシストシート

デモ機あり **imedia**
a part of Etac

介助による対象者の左右方向の位置修正に

- エタックサテンシートベース(左右スライド)の上に重ねて使用します。
- アシストシートを持って介助すれば対象者の身体に直接触れず、優しい位置修正や体位変換が可能です。
- 身体の下に敷いたままお使いいただけます。

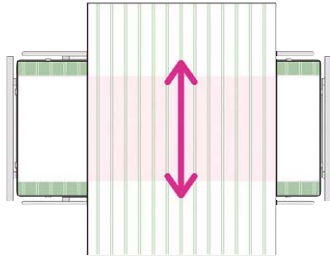

品番	26180320	26180321
品名	エタックアシストシート(小)	エタックアシストシート(大)
サイズ	幅200×長さ100cm	幅200×長さ140cm
重量	320g	330g
最大使用者体重	200kg	
材質	綿60%、ポリエステル40%	
JAN	4524491005345	4524491005352
送料 A	¥16,500 (税込)	¥19,800 (税込)

ベッド上での横移動(エタックサテンシートベース・エタックアシストシート使用)

①



本製品を引き出し、イラストのようにして介助者が持ちます。
このときできるだけ対象者に近い位置で本製品を握るようにします
(イラストでは握り方をお示すために、介助者が対象者から離れています)。

②

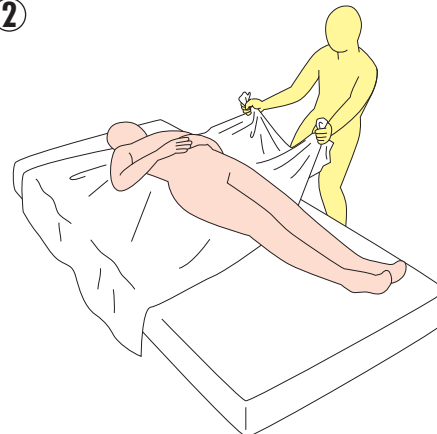

介助者は両足を肩幅に開き、かつ前後に足を開いて立ちます。
背筋を伸ばした状態で、下肢の筋力を使いながらゆっくり
本製品を引いて対象者を移動させます。

介助による体位交換(アシストシート)

①



上記の方法で左右どちらかに移動したあと、
寝返る向きと反対側の本製品で対象者の
身体を包み込みます。

②

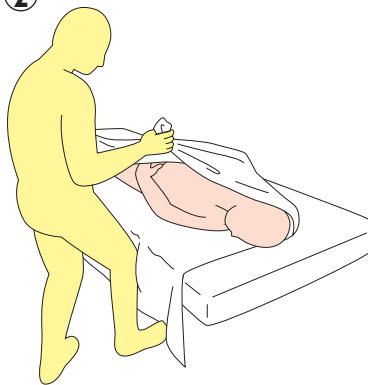

介助者は本製品の端を握り、ゆっくり
手前に引きます。このときできるだけ対象者
に近い位置の本製品を握るようにします。

③



体位変換器等を利用し、希望する体位を保持します。

エタックレスキュー

デモ機あり

immedia[®]
a part of Etac

緊急避難用具

- マットレスの下に常時セットしておくことで、万が一の災害時にマットレスと掛け布団と一緒に対象者を安全なところまで移動させることができます。
- マットレスと掛け布団と一緒に移動させるので、衝撃・振動・冷気から対象者を守ります。



品番	26180324	26180310
仕様	レギュラー	ワイド
サイズ	幅75×長さ200cm	幅85×長さ200cm
重量	800g	900g
最大使用者体重	150kg	
材質	本体/ナイロン	縁/ポリエステル
JAN	44524491005413	4524491007363

送料 A **¥53,900** (税込) | **¥57,200** (税込)

設定方法

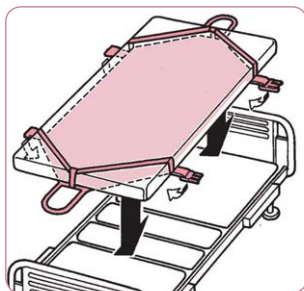

マットレスの下にセットしておきます。

災害がおこったら…

①



マットレスの下にセットしてあった赤ベルトを取り出してバックルをはめ、マットレスの両端が折れ曲がるくらいまで締め、対象者がきちんと固定されているか確認します。

②



頭部側の握り手を持ってマットレスごとゆっくりベッドから引きずり出し、避難行動をとってください。

③

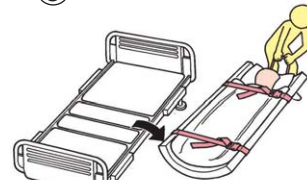

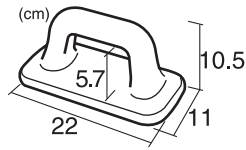

ハンドブロック

デモ機あり

ベッド上や床の上での移動・移乗を支援

- 握り手は太くて握りやすく、プッシュアップ時に手のひらに部分的な圧力が加わらず、快適です。
- 柔らかいマットレスや布団の上でも安定して使用できる形状で、裏面には滑り止めがついています。
- 中空構造なので軽量で上肢の負担を軽減します。
- 万一落下した時にも、軽量で角のない形状で安全です。
- 耐久性と耐熱性を備えた材質です。

品番	5782
重量	260g
最大使用者体重	126kg
材質	ハイグレードポリマー
JAN	4524491001200

送料 A **¥14,300**(税込) (1個)

移乗用具

移乗用具

その他

自分の力で身体を持ち上げることができる場合

ハンドブロックを持って、身体を少し前傾して、腕の力を使って移動します。

柔らかい
マットレス上

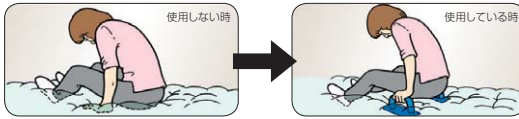

端座位

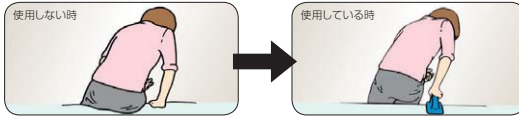

ベッド上から車椅子への移乗

スライディングシート(別売品)を併用して臀部の摩擦を軽減します。

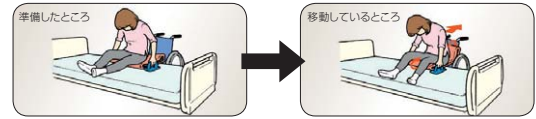

ハートリーフレスト テーブルタイプ

デモ機あり

- 必要なときはしっかりサポート、使わないときは跳ね上げて収納。
- テーブルの上にひじを置き、姿勢を安定させることができるタイプです。
- テーブルからジョイントまで、安全性を最優先に考えながら日常生活と調和するデザインを採用しています。



※写真はオプションの背シート付です。

TST-100テーブルタイプ用の寸法

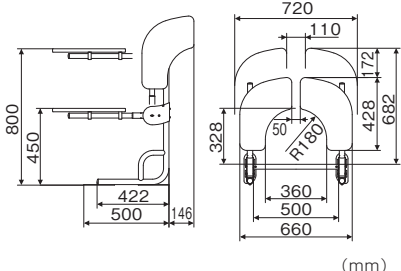

寸法 (mm)	高さ845×幅720×奥行800 (テーブル含む最大寸法)
調整範囲	高さ450~800(ピッチ50) テーブル前後位置:328~500 テーブル隙間:50と110の2つから選択
テーブル耐荷重	30kg
重量	16kg
色	本体フレーム:クールホワイト テーブル表:木目調
材質	本体フレーム:スチール / 回転軸部:ステンレス テーブル本体:合板 / テーブル表面:メラミン化粧板

※床面取付ネジは付属していません。

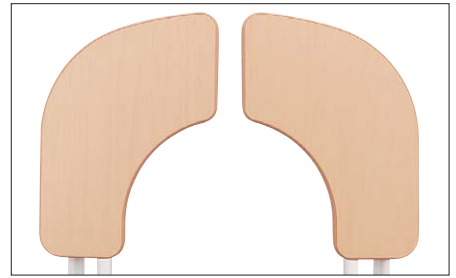

①ひろびろテーブル

少し前かがみの姿勢をとることができるように、ひじから先全面を支えることができるテーブルです。横への身体のくずれを支えるために、内側はカットアウト形状になっています。



②らくらく跳ね上げ

テーブルは回転し跳ね上げることで、無理なく収納することが可能です。回転軸に取付けられたダンパーの効果によりテーブルがゆっくり降ります。もしものときの安全を確保しています。



③いろいろできる調整機能

テーブルの高さと奥行き、巾、そして角度を使用状態に合わせて調整することができます。
(高さ45~80cmの5cmきざみ / 奥行き・角度は無段階)

品番	69310001
送料 B	¥170,500(税込) ※設置費別途



ひじをつくことで姿勢が安定する

排泄に適した前かがみの状態を作ることで姿勢を安定させることができます。

- テーブルタイプ+フットレスト+背シート

デモ機あり

貸出機をご用意しておりますので、ご購入前にご試用いただけます。送料の詳細はP168をご覧ください。

ハートリーフレットの4つのポイント

① 理想的な排泄姿勢を作る
テーブルの上に前腕を置くことで、排泄に適した前傾姿勢をとることができます。

② 安定した座位
排泄中の座位の安定はもちろん、トイレットペーパーを取るなどの作業も可能になります。

③ 介助量の軽減
移乗動作を考え、介助者の作業スペースを確保できます。

④ 体格や成長に合わせた調整が可能
テーブルの高さが45cm~80cmまで調整できるようになっています。
※本人の体格や症状に合わせて、オプションの背シートやフットレストなどをご活用ください。

その他フレーム

施設用ステンレス支柱タイプ

「フットレスト」
「背シート」がセットになっています。



品番	69310004
送料 B	¥363,000 (税込) ※設置費別途

オプション

フレームと組み合わせることが可能なオプションもご用意しております。

送料 A



①フットレスト
左右違う角度に調節可能なフットレストです。角度と高さをあわせることで、足をしっかり支え安定した姿勢を作ることができます。

品番	69310005
	¥46,750 (税込)



②背シート
背中をもたれかける必要がある場合に使用する背シートです。

品番	69310006
	¥29,700 (税込)

Guldmann™



歩行に障がいのある方が移動しやすいように開発された製品です。
 高品質なデザインと耐久性を備えた、戸口の段差解消用スロープ、持ち運び可能なスロープ等を揃えています。
 また、安心・安全にお使いいただけるよう、どんな気候下でも優れた滑り止め効果を発揮し、利用の際のノイズを解消した設計です。

スロープ設置方法などを動画でご覧いただけます。



YouTubeチャンネル名
 パシフィックサブライ グルドマン

最適な長さのスロープをお選び頂くために

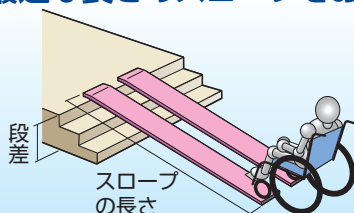

※スロープは段差に対して必ず直角にかけてください
 (斜めにかけないでください)。
 ※安全な使用角度は搭乗者の体格・体幹バランス・
 介助者の体力・車椅子の機能・設置場所等によって
 異なります。

- 一番長い状態で使用する場面を想定してスロープをお選びください。
- スロープが長ければ長いほど、勾配が緩やかになります。

介助者が手動車椅子を押しながら上る場合
段差:スロープの長さ=1:6(勾配約10°)を目安に。

(例)段差が20cmの場合→段差20cm×6=120cm<スロープの長さ>

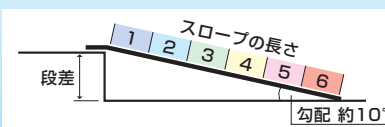

段差	スロープの長さ
20cm	120cm
30cm	180cm
40cm	240cm
50cm	300cm



※画像はイメージです

テレスコピックスロープ

デモ機あり

耐久性・安全性抜群です

- アルミの一体成型で横ブレに対し非常に安定しています。
- 本体パンチング加工により軽量化されました。
- スライド式で使用場面により長さを調整できます。
- ハンドルを折りたたむことができます。
- 収納時には最短長にてロックできます。

品番	18440005
品名	テレスコピックスロープ 282cm 3段式
サイズ	282
使用範囲	116~282cm
重量	1本: 8.2kg 1組: 16.4kg
耐荷重	1本: 125kg 1組: 250kg
スライド箇所数	2
スロープ内側	17cm
スロープ外側	23.5cm
価格	¥209,000 (税込)
JAN	4524491007424
TAIS	01087-000060

品番	18440004
品名	テレスコピックスロープ 193cm 3段式
サイズ	193
使用範囲	87~193cm
重量	1本: 6.5kg 1組: 13.0kg
耐荷重	1本: 150kg 1組: 300kg
スライド箇所数	2
スロープ内側	17cm
スロープ外側	23.5cm
価格	¥187,000 (税込)
JAN	4524491007417
TAIS	01087-000059

送料 D

特徴

アルマイト加工された一体成型のアルミニウム製です。
パンチング加工により軽量化されました。



スライド防止ロック
開閉式のロック機構により持ち運び時のスライドを防止します。

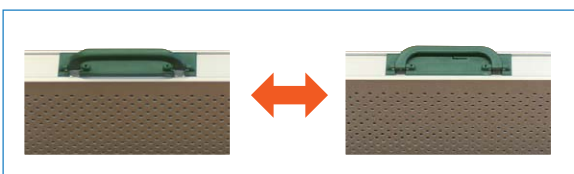

移動時などに持ち運びやすい折りたたみ式のハンドル。

すべりにくい表面加工により、
砂や雪に対してもグリップ力を
損ないません。

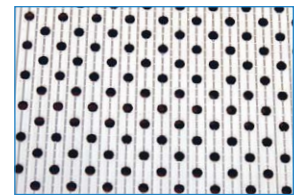

ナイロン製ガイドレール
で安定性があり、砂が入らな
い構造になっています。

デモ機あり

貸出機をご用意しておりますので、ご購入前にご試用いただけます。送料の詳細はP168をご覧ください。



イージーフォールド・プロ

折りたたんでコンパクトに収納できます。

- 公共施設や店舗の入口など同じ場所で使用する場合は、車から車椅子を乗り降りさせるのに最適です。
- 十分な強度と安定性を考慮した設計。
スクーターや電動車椅子にも利用できます。
- 使用しない場合は、折りたたむので、収納スペースをとりません。
- 外寸:77.6cm/内寸:76cm/エッジ高:5.5cm
折畳時 幅:39.8cm/折畳時 高さ:8.5cm

品番	26260103
品名	150
長さ	148.5cm
重量	11.4kg
耐荷重	350kg
TAIS	01087-000039

送料 B **¥242,000** (税込)



折りたたみイメージ

使用しない場合は折りたためます。

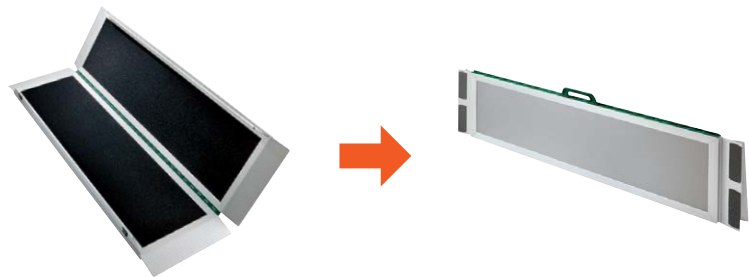

ステップレス・敷居用スロープ

デモ機あり

ドアの敷居用スロープです。

- ドアの敷居をまたぐように設置できます。
- 置くだけで使用可能で、不要な際は邪魔になりません。
- 緩やかな角度で安心して上り下りできます。
- 車椅子用です、キャスター式の台車等を使用するとスロープが変形する事があります。
- 電動スクーターや電動車椅子での利用に十分な強度と安定性があります。
- アルミ製で公共施設や店舗入り口など屋内外を問わず使用可能です。

品番	26260201	26260202
品名	67cm幅	77cm幅
サイズ	67×60×2.5cm	77×60×2.5cm
重量	3.4kg	4.3kg
耐荷重	350kg	350kg
TAIS	01087-000045	01087-000046

送料 B **¥51,700** (税込)

¥51,700 (税込)

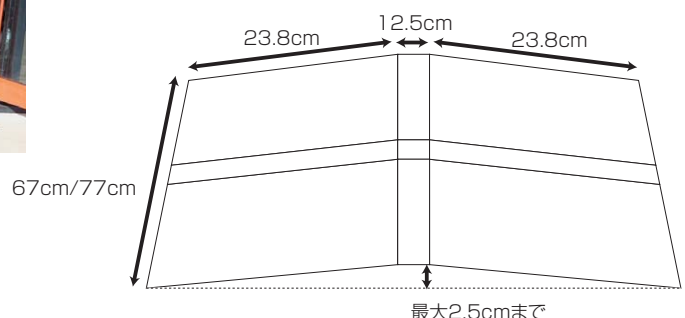



V-TRAK社はイギリスのメーカーで、前身はPerformance Health Products (PHP社)として、1999年に設立され現在は、V-TRAK社に名前を変えて、発展し続けている企業です。

ウェールズ地方に位置し、製品の95%を240km圏内で生産管理することで、品質の維持向上に努めています。

お一人おひとりにカスタマイズすることが得意で、そこから得た知識や技術を現在も製品に生かしています。

Pacific Information

製品のヒントは、まさにセラピストの手 (Hand) から生まれました。



Inspired by the therapist ...

セラピストが評価したポジションを、V-Trakのバックサポートシステムが代わりになって、身体を必要なだけ支えてくれます。V-Trakのようなモジュラーシステムは将来、リハビリによる改善や身体の変化にも適合させやすく、可能性を広げてくれるでしょう。

型にはめるシーティングではなく、動きを導くシーティングを実現させます

分割バックサポートと
リアライズとの組合せ例



Vトラック

デモ機あり

ユーザー登録

調節幅の大きい車椅子シーティングシステム

- 車椅子に取り付けるシーティングシステム。しっかりしたバックサポートが、お身体をしっかりとサポートし、より安定した姿勢で車椅子に座ることができます。
- 分割バック、ハイバック、標準バックがあります。

材質

フレーム部:アルミ
カバー:ポリエステル
クッション:ウレタン
内部支持部:ポリアミド合成繊維

調整機能

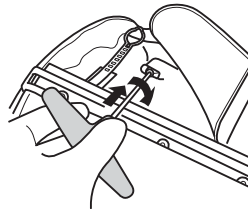
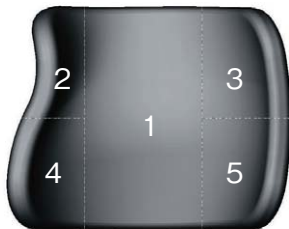

- バックサポートはそれぞれのゾーン別に微調整が可能です。ゾーン①は裏面のストラップで張り具合の調整が、ゾーン②-⑤は4箇所のウィングで側方のサポート力の調整ができます。



- バックサポートの位置は中央マウントとアームを調整することで前後、左右、回旋、前後傾、上下の方向に動かすことが可能です。
- 取付金具部でバックサポートを取りはずして、車椅子を折りたたむことも可能です。

	形状	サイズ	M	L	XL
ハイバックサポート		調整幅 (cm)	38-30	43-35	50-41
		高さ (cm)	61	61	61
		品番	42530017	42530018	42530019
		福祉用具届出コード	—	※01087-Z00010	—
標準バックサポート		高さ (cm)	40	40	40
		品番	42530020	42530021	42530022
		福祉用具届出コード	—	—	※01087-Z00012
		価格 (税込)	¥65,340	¥71,170	¥82,830

送料 A

※の福祉用具届出コードは、中央マウント/アーム(品番 42530055)とセット時のコードです。

システムヒンジ

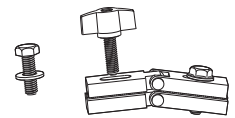

部品名/SH-SD

品番	価格(税込)
42530034	¥28,820

送料 A

ヘッドサポート6ウェイウィング付

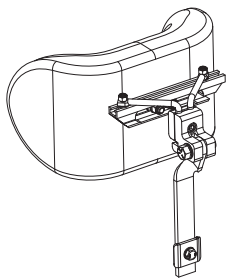

サイズ	M	L
品番	42530067	42530068
福祉用具届出コード	—	01087-Z00011
価格(税込)	¥67,430	¥73,480

送料 A

ヘッドサポートアダプター

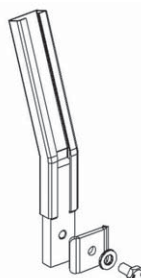

品番	価格(税込)
42530072	¥15,950

送料 A

セカンドアーム



サイズ	品番	価格(税込)
38-42幅用	42530082	¥34,430
43-50幅用	42530083	

送料 A

延長バックサポート

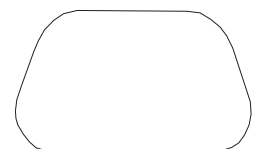

サイズ	M	L
高さ	16.5x25.5cm	高さ20.5x32.0cm
品番	42530032	42530033
価格(税込)	¥28,160	

送料 A

デモ機あり

貸出機をご用意しておりますので、ご購入前にご試用いただけます。送料の詳細はP168をご覧ください。

厚生労働省 姿勢保持装置完成用部品認可パーツ (2024.4月現在)

バックサポート価格表

車椅子への取り付けには、バックサポートの他に取付金具・中央マウント/アームが必要です。
※調整幅は、バックサポートの最大(外寸)・最小(内寸)となります。

〈★支持部 頭部 ☆支持部 体幹部〉

	形状	サイズ	XXS	XS	S	M	L	XL
分割ハイバックサポート		調整幅(cm)	33-26	33-26	33-26	38-30	43-35	50-41
		高さ(cm)	-	-	17	20	20	20
		品番	-	-	42530024	42530025	42530026	42530027
		部品名	-	-	AXSB-SF ★☆☆	AXSB-MF ★☆☆	AXSB-LF ★☆☆	AXSB-XLF ☆
		価格(税込)	-	-	¥33,880	¥36,080	¥38,060	¥44,330
分割ローバックサポート		高さ(cm)	10	12	14	15	16	17
		品番	42530150	42530151	42530028	42530029	42530030	42530031
		部品名	AXSB-XXSR ★☆☆	AXSB-XSR ★☆☆	AXSB-SR ★☆☆	AXSB-MR ★☆☆	AXSB-LR ★☆☆	AXSB-XLR ☆
		価格(税込)	¥39,050	¥39,050	¥31,790	¥33,880	¥36,080	¥41,140

	形状	サイズ	XXS	XS	S	M	L	XL
分割ハイバックサポート ディープ		調整幅(cm)	-	-	40-30	44-34	50-38	55-43
		高さ(cm)	-	-	17	20	20	20
		品番	-	-	42530190	42530191	42530192	42530193
		部品名	-	-	AXSBD-SF ☆	AXSBD-MF ☆	AXSBD-LF ☆	AXSBD-XLF ☆
		価格(税込)	-	-	¥41,690	¥43,010	¥46,860	¥46,860
分割ローバックサポート ディープ		高さ(cm)	-	-	14	15	16	17
		品番	-	-	42530003	42530002	42530178	42530189
		部品名	-	-	AXSBD-SR ☆	AXSBD-MR ☆	AXSBD-LR ☆	AXSBD-XLR ☆
		価格(税込)	-	-	¥41,690	¥41,690	¥46,860	¥46,860

中央マウント/アーム



〈★継手部品 頸部継手 ☆支持部ベース 体幹部〉

部品名/CMA-SIZE

アームサイズ	品番	価格(税込)
100mm	42530049	¥52,800 ★☆☆
125mm	42530050	
150mm	42530051	
175mm	42530052	
200mm	42530053	
225mm	42530054	
250mm	42530055	

中央マウント/アーム 単品

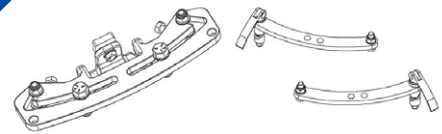

〈★継手部品 頸部継手 ☆支持部ベース 体幹部〉

部品名/AM-SIZE L/R

アームサイズ(左)	品番	価格(税込)	アームサイズ(右)	品番	価格(税込)
アームのみ100mm	42530129	¥16,610 ★☆☆	アームのみ100mm	42530130	¥16,610 ★☆☆
アームのみ125mm	42530131		アームのみ125mm	42530132	
アームのみ150mm	42530133		アームのみ150mm	42530134	
アームのみ175mm	42530135		アームのみ175mm	42530136	
アームのみ200mm	42530137		アームのみ200mm	42530138	
アームのみ225mm	42530139		アームのみ225mm	42530140	
アームのみ250mm	42530141		アームのみ250mm	42530142	

部品名/CMU	中央マウントユニバーサル	品番	42530064	価格(税込)	¥23,210 ★☆☆
---------	--------------	----	----------	--------	----------------

※アーム左右のどちらか一方のみでのご使用は出来ません。必ず、右と左と各1ヶずつご指定ください。

ローテーションマウント

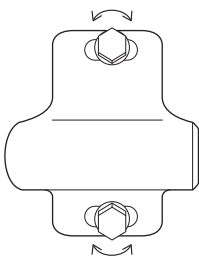

〈☆支持部調整用部品 体幹部〉

部品名/VTORM

品番	価格(税込)
42530001	¥14,960 ☆

円形パイプ用取付金具

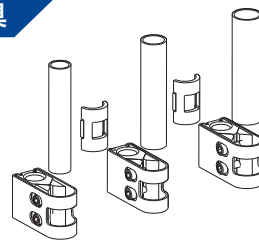

〈☆固定金具部品〉

部品名/MB-R-SIZE

円形パイプ適用サイズ	品番	価格(税込)
φ16/22mm用	42530035	¥25,850 ☆
φ19/20mm用	42530036	
φ22mm用	42530037	
φ25mm用	42530038	
φ28mm(クイッキー)用	42530009	
φ32mm用	42530039	

部品名/MB-R-UE

円形パイプ適用サイズ	品番	価格(税込)
共用 φ19/20/22/25mm	42530042	¥26,950 ☆

※円形パイプ以外の車椅子にも適用できる金具があります。詳細はお問い合わせください。

組合せ例



脊柱の前後の変形に対してはシステムヒンジを利用して、仙骨骨盤サポートと下部胸郭サポートの角度を変えることが可能です。

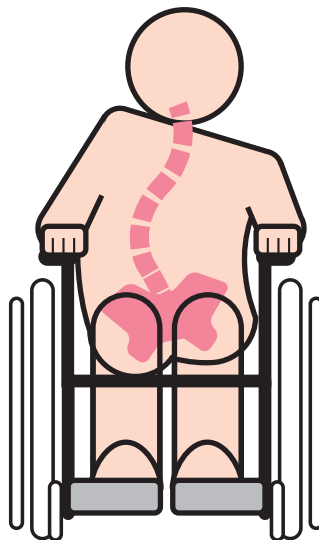
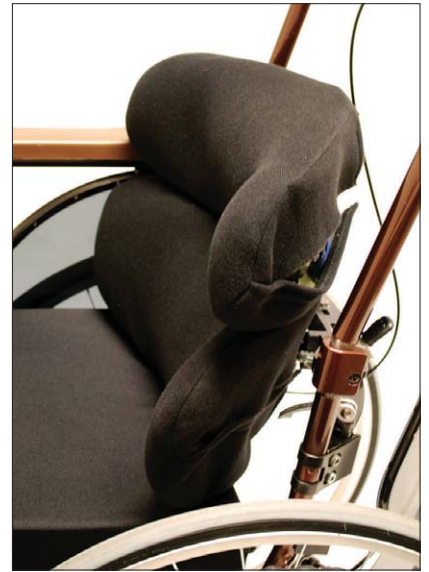

側彎がある場合は、バックサポートそれぞれに中央マウント/アームを取り付けることで左右非対称の形状を作り出すことが可能です。

骨盤後傾位で体幹の支持性の低い場合は、バックサポートそれぞれに中央マウント/アームを取り付けて前後に大きく調整することが可能です。





Inserto ドミノクッション



より高いポジションサポートが必要な方や脚長差のある方、および固定または柔軟性のある変形があり骨盤周囲のサポートが必要なすべての方のために設計されています。左右非対称のサポートを作ることができるのが特長です。



PTS Pelvic Total Support

- 骨盤は、大腿後面(坐骨結節前方)と大転子部外側、仙骨・尾骨後方からの支えによる、しっかりと安定したサポートが必要です。
- 解剖学的構造を担う、脚・骨盤・脊椎(尾骨・仙骨・腰椎)の関係性を整え、バランスをとり、変形に対しても柔軟に対応できることにより、骨盤が安定するため、前滑りを防止し、横方向・後方向への安定性が向上します。
- 脚長差、ウインドスウェプト、骨盤の傾斜、骨盤の回旋、重度の骨盤前後傾など、重度または非常に重度な方に適応しています。

材質

- フラットベース&インサート
 - ・ポリエチレン
- フォームパディング
 - ・ポリウレタン網状フォーム
 - ・ポリウレタンフレキシブルオープンセルフォーム
 - ・ポリウレタン抗褥瘡低反撥フォーム
- カバー
 - ・ラテックスフリー
 - ・不燃性

座位保持装置完成用部品

支持部	骨盤・大腿部
使用部品	プロメディケア 500-3D-SIZE-501
備考	Insertoドミノクッション

¥132,330(税込)



Pacific Information



病院・施設様において、一定期間の評価用として、リハビリテーション期間中の姿勢改善など、短期間にご利用いただけるサブスクリプションサービスを始めました。

1. サービス内容

- ご利用期間
 - 最低ご利用期間は1ヶ月(必要に応じて延長可能)
 - 途中でサイズ変更可能(入替えのタイミングは要相談)
- 定期メンテナンス
 - 継続して2年ご利用いただいた場合、カバー・フォームパディングを無償で交換いたします
- ケース相談
 - サブスクサービスご利用中に、専任のコンサルタントが、オンラインでケース相談に対応します

2. ご利用料金

【月額利用料:¥3,300-(税込)】(日割り計算はいたしません)

詳しくはこちら→



姿勢保持装置

品番	42531002	42531003	42531004	42531005	42531006	42531007	42531008
サイズ	USS ★	US ★	XXS	XS	XS1S	XS1	S
幅 × 奥行(cm)	30×30	30×38	36×38	36×42	40×40	40×45	42×45
重量(kg)	0.8	0.97	1.5	1.5	1.6	1.7	1.9
デモ機	○	○	○	○	○	○	○

*デモ機については、貸出し状況により、ご要望にお応えできない場合がございます。予めご了承ください。
★在庫限り

ドミノクッションカスタム例



坐骨部座圧軽減用大転子部サポート

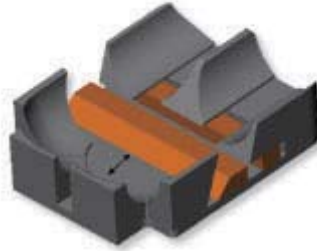

アンカーサポート



股関節内転位

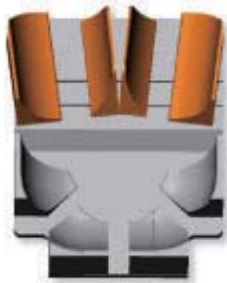

股関節外転位



ウィンドスウェプト



股関節屈曲制限



骨盤傾斜



骨盤回旋位

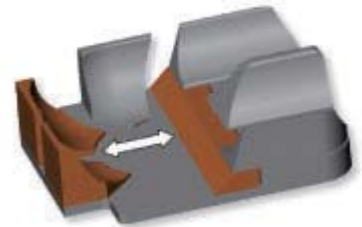

骨盤前後傾位



脚長差 (右前方設定)



脚長差 (右後方設定)



骨盤回旋左右非対称 (脚長差)



オルトトップ®クッションフィット

デモ機あり

- 疾患や症状にあわせて簡単に4つの形状(標準・右片まひ・左片まひ・前すべり防止)に変えられます。
- 1枚で4通りの使い方ができます。
- 特殊にカットされたパッドの組合せで、どなたでも簡単に調整できます。
- 水を通さない防水カバータイプ。

ウレタンフォームの多層構造

品番	5737
	オルトトップ®クッションフィット(防水)
サイズ	全長40×全幅40cm
重量	720g
JAN	4524491000951
コード	00222-000088

送料 A **¥24,200**(税込)

※別売: 5810 防水カバーのみ **¥5,060**(税込)

特徴

カットされたパッドの組み合わせでどなたでも簡単に失敗しない調整ができます。

1枚で4つの形状に変わります

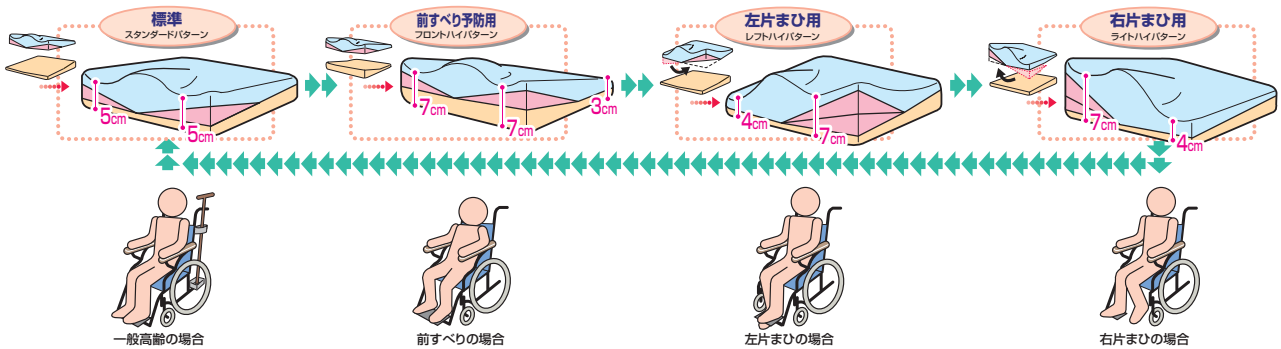

車いすメジャーセット

ユーザー登録

デモ機あり



適合した車椅子製作のための
身体計測をより簡単により適切に。

- よりよい車椅子を適合するために車椅子選定経験者をはじめ、知識や経験の少ない方でも使用者の身体に簡単に適合を促せるセットです。
- 各施設や病院など車椅子の選定現場や学校・教育機関など様々な場所でご活用頂けます。

品番 **6944**
送料 A **¥10,780**(税込)

※日本リハビリテーション工学協会 車いすSIG監修 在庫限り終了

車いすメジャー

車椅子寸法を決めるため、身体寸法を簡単に計測できるように開発したメジャーです。



車いすテンプレート

採寸した身体寸法を合わせるだけでその数値を車椅子寸法に置きかえます。

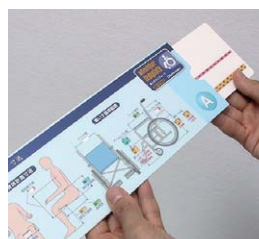

車いす適合マニュアル

車いすメジャー・テンプレートを用いた計測方法を計測環境や身体状況に分けて掲載、選定上の注意などを図入りで分かり易くまとめてあります。



*車椅子の選定には使用者の諸条件(目的や環境など)の考慮が必要です。
本製品を用いて得られた数値は車椅子の適合を保証するものではありません。

デモ機あり 貸出機をご用意しておりますので、ご購入前にご試用いただけます。送料の詳細はP168をご覧ください。

※コード：介護保険ご請求の際にお使いいただくコードです。



これまで多くのお子さまの生活を支えてきたとも言える、Kawamura オリジナル姿勢保持製品。

少しずつではありますが、進化・改良を行って現在に至ります。

これまでもこれからも、お子さまの成長に寄り添った製品を提供して参ります。

一人でも多くのお子さまとそのご家族と共に、あり続けます。

Pacific Information

姿勢保持

機器の導入を考えると、使用場面や使用状況は大切な要素です。「ビープロン」・「ハートリーフチェア-FS」は成長に対応できるだけでなく、あたたかみのある成形合板を採用することで、お部屋のインテリアにもマッチします。

HEART LEAF
Bee Prone

イエロー



ブルー

ピンク



ボールの角度を任意に設定



ノブにより簡単角度調整



滑らかなブナ材を使った成形テーブル

ハートリーフ ビープロン

デモ機
あり

“みつばち”のように楽しさとわくわく感を
運んでくれます。

シンプルデザインで軽い存在感

中心の支柱にすべての調整機構を取り付けることで大きな空間を確保。テーブル等に無理なく近づくことが可能です。より近い距離でコミュニケーションをとることができます。またあたたかみのある成形合板を採用することで、お部屋のインテリアにもマッチします。

分かりやすい調整機構

起立保持具にとって大切な角度調整。ノブを回すだけで理想的な角度を設定することができます。

セミモジュール対応

Bee Proneは各部品を規格化することによって、お客さまの身体状況に合わせて最適な部品を選択し自由自在に組み合わせ、的確なフィットینگをお届けします。

※入荷後、本体の組み立てが必要です。

単位 (cm)

仕様	S	M	L
支柱高さ(対応身長)	50(75~100)	70(100~125)	90(125~150)
テーブル	55.5×70.9(ふち折り部含む)		
胸ロール幅	17/19.5	22/24.5	27/29.5
骨盤パッド深さ	8	10	12
膝パッド幅	8	10	12
傾斜角度	0~15度		
組立重量(参考)	18kg	20kg	22kg
耐荷重	50kg		

¥310,000 (非課税)

パイプカラー



イエロー



ブルー



ピンク

〈品番〉

サイズ	カラー	イエロー	ブルー	ピンク
S		69231001	69231004	69231007
M		69231002	69231005	69231008
L		69231003	69231006	69231009

※胸・腰パッドカバー色について
アイボリーから白アイボリーに変更しています。
※ご注文の際は専用発注書をご利用ください。

デモ機
あり

貸出機(一部の種類)をご用意しておりますので、ご購入前にご試用いただけます。送料の詳細はP168をご覧ください。

ハートリーフチェア-FS

デモ機あり

heart leaf chair FS

※デモ機は全て旧タイプのみ。
※デモ機はSサイズ・Mサイズのみ。

お子さまの成長に合わせて調整できる座位保持装置

- 愛らしいチェック柄、丸みのあるデザインはお子さまを優しく包み込みます。
- あらゆる場面で適する「昇降フレーム」、木目調の「木製フレーム」があります。



昇降タイプ



木製タイプ

成長対応

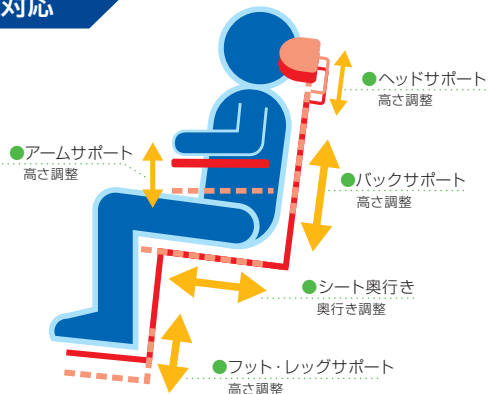

仕様

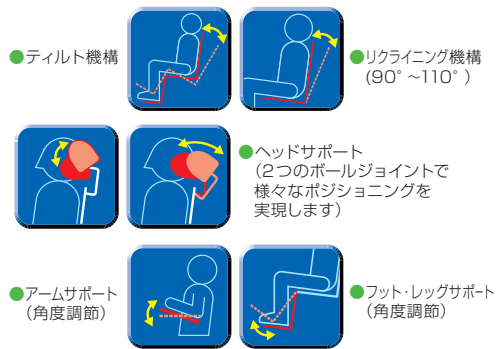

オリジナルのシートカバーを採用



ピンク



イエロー



ブルー

「ハート・リーフ」とは・・・



「ハート(heart)」は心・愛情・思いやりを表し、家族の愛情と、私たち(KAWAMURA GROUP)のこの商品に対する情熱・気持ちを表現しています。「リーフ(leaf)」は葉(木)を意味し、やわらかで、あたたかみのある木材をベース素材にした商品をイメージしています。また、「葉」(特に若葉)は生命力の象徴とされています。葉が芽吹いた時、ちょうど子どもが生を受けて育ちはじめる大切な時期、このハートリーフ商品と一緒に生きる力・豊かな生活、人生を家族と一緒に育んでいって欲しい……。こんな思いから生まれた名前です。

身体支持部

(5サイズ)お子さまの体型に合わせて選んでいただけます。



- 体幹部と骨盤部は着脱式のパッドによりお子さまに合わせて幅や形状の調整が可能です。
- カバーは着脱式で洗濯が可能です。(手洗い)



<2種類の厚みのパッドを標準装備>
10mm厚 左右 20mm厚 左右
※実際の色とは違う場合がございます。

単位(mm)

サイズ	座奥行 ※1	骨盤幅 ※2	背高さ ※1	体幹幅 ※2	適応年齢(目安)
S-1	210~250	160・180・200・220	310~350	180・200・220・240	2歳~4歳
S-2	240~280		340~380		3歳~5歳
M-1	270~310	210・230・250・270	370~410	230・250・270・290	4歳~7歳
M-2	300~340		400~440		6歳~9歳
L-1	340~380	260・280・300・320	440~480	280・300・320・340	9歳~14歳

※1 スライド機構による調整
※2 着脱式パッドによる調整

フレーム部

(3種類)生活シーンに合わせて選択していただけます。 *イラストはイメージ図です

木製タイプ 標準フレーム



●ソファで ●ダイニングテーブルで

木製タイプ 低床フレーム



●フロアテーブルで

新昇降タイプ 昇降フレーム

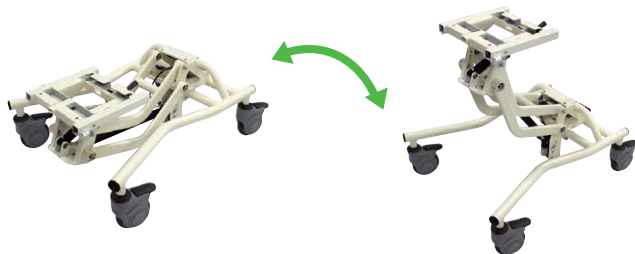

●昇降フレームをつかえば

単位(mm)

種類	前座高	ティルト機構	キャスタ	耐荷重	全幅	全長
標準フレーム	420・445・470・495・520	前傾0°~後傾30°	φ50リフトロック	40kg	450	650
低床フレーム	345・370					
昇降フレーム	約202~613 (無段階)※3 反発力調節(3段階)	前傾0°~後傾30°	φ100ダブルロック	40kg	538	650

※3 反発力により前座高の設定が異なります

標準装備

- 胸ベルト
- 骨盤ベルト
- 内転防止サポート

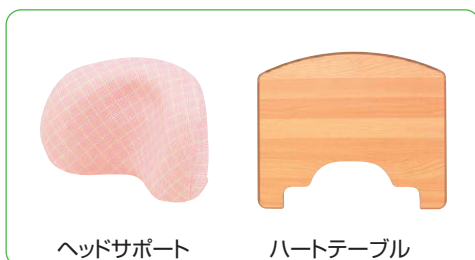

ヘッドサポート

ハートテーブル

オプション

- 変更オプション
- 追加オプション



ネックサポート



肩ベルト



プッシュハンドル

NINFA (ニンファ) 2022



ドラロックブレーキ



PUキャスト

より快適にコンパクトに
座位保持装置専用の車椅子フレームです

ドラロックブレーキ/PUキャスト標準装備で操作性・乗り心地の両立を実現しました。

- お子さまの乗り心地、介助者の操作性を重視した機能を標準装備。
- さまざまなケア用品の搭載が可能なオプションを用意しました。

※フレームカラーは標準色（アイボリー）のみです

機種	2022
座幅	41
前座高※	39・41・43
全長	77.5
全幅	63
前輪	6インチPU
後輪	12インチ
背座角	95°・100°・105°・110°
ティルト角	90°～130°
重量	15kg

※前座高をご指定ください

単位 (cm)

オプション

※本体画像は旧仕様です



酸素ボンベ固定装置



アームサポート



テーブル受けパイプ



人工呼吸器搭載台



吸引器搭載用バスケット

※画像と製品の仕様が異なる場合がございます。

NINFA Junior (ニンファ ジュニア)



オプション



吸引器搭載用バスケット

※画像と製品の仕様が異なる場合がございます。

より快適にコンパクトにバケットシーティングシステム専用のバギーフレームです

- キャリバーブレーキ、転倒防止装置、アームサポート金具、車載時固定フックの取付けはできません
- フレームカラーは標準色（ブラック）のみです

座幅	36.3
座奥行	28
前座高※	50.7
全長	74
全幅	54
前輪	5インチ
後輪	8インチ
全高	99
背パイプ高	57
背座角	95°
ティルト角	40°～90°
重量	13kg

※ティルト角10° のとき

単位 (cm)

NINFAとは…

NINFAとは、イタリア語で「妖精」という意味です。この車椅子を使う方、介助される方など、みんなの願いや希望を叶えてくれる「妖精」のような存在になってほしい…そういう思いを込めてネーミングしました。

ヘッドコントロールシステム (HCS)

「動けない」から「自ら動ける」喜びを感じられる機器

- 重症児で低緊張状態のお子さまの頭部にかかる重力を免荷することで、回旋及び前後屈の動作を保障します。
- 覚醒維持や嚥下機能向上、呼吸機能改善も認められています。

品番	69223305	69223306	69223307	69223308
フレーム	座位フレーム (ヘッドギア付)		立位フレーム (ヘッドギア付)	
ヘッドギアサイズ	S	M	S	M
頭部周径	430~570mm	520~610mm	430~570mm	520~610mm
材質	ヘッドギア：ポリアミド、ポリエステル、ポリプロピレン、 ポリエチレン、シリコンゴム、鉄、アルミ フレーム：鉄			
耐荷重	50kg			

¥159,500 (非課税)

¥161,500 (非課税)

(単品)

品番	69223303	69223304	69223301	69223302
部品	HCS座位フレーム	HCS立位フレーム	ヘッドギアSサイズ	ヘッドギアMサイズ

送料 B ¥84,150 (税込)

送料 B ¥86,350 (税込)

送料 A ¥88,550 (税込)

送料 A ¥88,550 (税込)



*ご使用の際には、医師の指示を仰いでください



<座位フレーム取付け例>



<立位フレーム取付け例>

開発者より

「ヘッドコントロールシステムは理学療法士の手から生まれた、頭部保持具です。頭部コントロール機能を促し、環境を探索するための、能動的装置システムとして使用します。

脳性まひや重症心身障がい等による機能的制限に対して、頭部の保持が行いやすくなることで、視覚機能や上肢機能が、楽に発揮されやすくなり、活動経験やコミュニケーションの幅が広がります。」

<開発者> 富田林障害児者医療福祉センター
四天王寺和らぎ苑

理学療法士 榎勢 道彦
理学療法士 大嶋 志穂

川村義肢・姿勢保持完成用部品一覧

川村義肢による完成用部品登録部品を掲載しています。（一部を除く）
この機会に、ぜひご利用ください。

名称	型式	使用部品	備考
支持部	足部	川村義肢 HLC-1990-SIZE	ハートリーフチェア フットレッグサポート
支持部ベース	体幹部、骨盤・大腿部一体型	川村義肢 HLC-1987-SIZE	ハートリーフチェア 身体支持部
		川村義肢 HLC-1988-SIZE	ハートリーフチェア プッシュハンドル付き身体支持部
構造フレーム	屋内用小車輪のみ	川村義肢 9036-SIZE	バケットタイプ室内フレーム
		川村義肢 9037-SIZE	バケットタイプ座椅子フレーム
		川村義肢 9040-SIZE	フォームタイプ室内フレーム
		川村義肢 HLC-1981	ハートリーフチェア木製タイプ
		川村義肢 HLC-1982-SIZE	ハートリーフチェア昇降タイプ
	屋外用大車輪あり	川村義肢 1613	バギーフレーム
		川村義肢 9038-SIZE	車椅子フレーム
継手部品	頸部継手	川村義肢 HLC-1983	ハートリーフチェアヘッドサポート金具
		川村義肢 PCJ-02	ヘッドサポート金具 (ボールジョイントタイプ)
		川村義肢 PCJ-03	ヘッドサポート金具 (ダイヤルロックタイプ)
その他	固定金具部品	川村義肢 1609-SIZE	付属品 固定金具
		川村義肢 1611-SIZE	パッド固定部品ハードタイプ
		川村義肢 1612	サイドプレート
		川村義肢 9039-SIZE	フォームタイプ固定金具
		川村義肢 9043	フォームタイプテーブル固定金具
		川村義肢 9045-SIZE	支持部固定金具
		川村義肢 9048	バケットタイプテーブル固定金具
	川村義肢 KM-011	木製椅子テーブル固定金具	
	カットアウトテーブル	川村義肢 HLC-1986	ハートリーフチェアテーブル
	アームサポート	川村義肢 HLC-1989	ハートリーフチェアアームサポート

製品画像や価格については、
下記二次元コードを読み取ってご覧ください。





P.C.W. ポスチャーコントロールウォーカー

自然な歩行運動を促す

- 安定した直立姿勢を保ちやすく、自然な歩行姿勢へと促す構造です。
- 体の真横に支持バーがあるため、体重が前方にかたよることなく体幹の伸展が得られ、肩甲骨や上肢の位置も改善されます。
- 従来の歩行器で見られる体幹の前傾や下肢の屈曲などを防止します。

P.C.W.による歩行姿勢

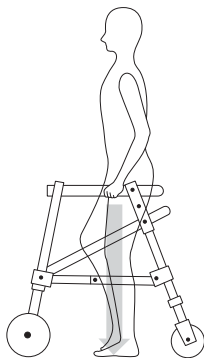

- 後輪にバックストッパーがついているので、体重を後方にかけても逆行せず直立姿勢が保ちやすい。
- 一側ずつに体重移動しながらの自然歩行が行いやすい。

ポスチャーコントロールウォーカー(2輪タイプ)

(mm)

品番	9516	9517	9518	9519	9520
品名	W1/2B	W1B	W2B	W3B	W4B
ハンドル高さ	368~457	419~559	483~635	584~775	711~914
ハンドル内輪	335	340	350	380	415
対応身長	450~1020	900~1200	1050~1300	1220~1500	1520~1820
対応年齢	~4歳	2~7歳	5~9.5歳	7.5~13歳	成人用
送料 F	¥60,000	¥60,000	¥60,000	¥60,000	¥63,000

(非課税)

ポスチャーコントロールウォーカー(4輪タイプ)

(mm)

品番	1674	1675	1676	1677	1678
品名	W1/2BRX	W1BRX	W2BRX	W3BRX	W4BRX
ハンドル高さ	368~457	419~559	483~635	584~775	711~914
ハンドル内輪	335	340	350	380	415
対応身長	450~1020	900~1200	1050~1300	1220~1500	1520~1820
対応年齢	~4歳	2~7歳	5~9.5歳	7.5~13歳	成人用
送料 F	¥67,000	¥67,000	¥67,000	¥67,000	¥69,000

(非課税)

ポスチャーコントロールウォーカー(前輪スイング4輪タイプ)

(mm)

品番	9521	9522	9523	9524	9525
品名	W1/2BSX	W1BSX	W2BSX	W3BSX	W4BSX
ハンドル高さ	368~457	419~559	483~635	584~775	711~914
ハンドル内輪	335	340	350	380	415
対応身長	450~1020	900~1200	1050~1300	1220~1500	1520~1820
対応年齢	~4歳	2~7歳	5~9.5歳	7.5~13歳	成人用
送料 F	¥67,000	¥67,000	¥67,000	¥67,000	¥69,000

(非課税)

オプション

送料 A



ヒップサポート

品番	40020039	40020040
タイプ	PS2H	PS3H
対応サイズ	W 1/2.1.2	W 3.4
調整範囲	216~292mm	292~365mm

¥27,500 (税込)



バックサポート

品番	40020053	40020048
タイプ	EA2	EA3
対応サイズ	W 1.2	W 3.4
パッド(縦×横)	85×152mm	85×225mm

¥16,500 (税込)



アームホルダー(左右1セット)

- グリップ(高さ調節・角度調節・前後調節)
- アームパッド(高さ調節・前後調節)

品番	40020067	40020068
タイプ	FSS	FSM
対応サイズ	W1/2.1.2.3	W4
本体トップフレームからアームパッドまでの高さ調節	100~196mm	165~254mm

¥47,300 (税込)



※予告なく仕様変更される場合がございます。



COBI REHAB[®]
The Positioning Company

LASAL



1995年に設立されたCobi Rehabは、障害を持つ人々の身体を適切にサポートすることにより、身体を安定させ、心を落ち着かせるためのポジショニングおよびシーティングの包括的な製品を扱っています。

2019年1月に、LasalはCobi Rehabの傘下に入り、新しい所有権の下でより多くの障害がある方に、質の高いポジショニングを提供することで、より良い生活を支援する機会を得ています。

『24時間生活支援』

パシフィックサブライでは、姿勢を切り口とした施設コンサルティングを行っています。特にお困りのケースに対して、ラッサルクッションを用いながら姿勢作りのアドバイスをオンラインにて行います。詳しくは下記をご覧ください。

～困難事例へのアプローチ～

検索



Pacific Seminar

製品を正しく、快適に使い続けていただきたい…
お客様といつまでも繋がってほしい、との思いから
『サブスクリプションサービス』を開始しました。

弊社専任コンサルタントによるケース相談と、職員教育システムをご利用いただけます。

必要な時に、必要な分だけクッションをお選びください。

ラッサルクッションの快適さを感じたら、もう手放せなくなります！ぜひこの機会にご利用ください。

対象者 身体障害者入所施設、特別養護老人ホーム、高齢者入所施設など

申込み オンラインによるお手続き

費用 毎月、基本料金（定額制）とクッション利用料（従量制）の費用が掛かります。
基本料金（1年契約の場合）：¥2,970-（税込）/月額
基本料金（3年契約の場合）：¥1,540-（税込）/月額
*これに利用されるクッション代が加算されます。

内容 コンサルティング：オンラインによるケース相談（年間2回まで）
教育プログラム：弊社独自の動画研修プログラム「Kawamuraアカデミー」にアクセス可能

お申
込み



パシフィック サブスク ラッサル

検索



COBI REHAB
The Positioning Company

LASAL

車椅子用品・姿勢保持機器

ポジショニングクッション

コピリハ

ラッサル クッション



ポジショニング&リラクゼーションクッション

- 特殊なピースにより、ポジショニングの保持に大変すぐれています。
- 単品使用や、クッションを合わせた使用により、様々なポジショニングが可能です。
- 身体に負担をかけずにリラックスして頂けるよう、豊富なサイズと形状がございます。

※購入時より5%以上カバーが縮んだ場合は、カバーの買い替えを推奨します。
※サイズ指定の際は、カバー色だけではなく寸法にてご確認ください。

材質 本体カバー:特殊加工ポリウレタン
本体内部:極小ポリスチレン特殊ピース
クッションカバー:木綿

※組み合わせによっては通常より納期がかかる場合がございます。

バナナクッション・Vバナナクッション



品番	9730	9731	9732
品名	バナナクッション	Vバナナクッション	
モデル	赤色 S	黄色 L	緑色 Long
サイズ	124x37x9cm	148x31x10cm	320x30x9cm
	¥56,100	¥69,300	¥119,900
交換用カバーのみ	¥10,670	¥12,980	¥34,650
送料 A		送料 A	送料 B (税込)

プリズム(三角柱)



品番	9733	9734	9735
品名	プリズム(三角柱)クッション		
モデル	青色 S	黄色 M	紺色 L
サイズ	40x12x10cm	66x20x18cm	94x25x22cm
	¥49,500	¥56,100	¥70,400
交換用カバーのみ	¥11,110	¥14,410	¥16,610
送料 A			(税込)

ハーフムーン(半月型)



品番	9736	9737	9738
品名	ハーフムーン(半月型)クッション		
モデル	青色 S	緑色 L	紺色 L-Thick
サイズ	47x23x4cm	79x33x7cm	86x40x7cm
	¥19,580	¥36,300	¥51,700
交換用カバーのみ	¥5,335	¥8,470	¥10,120
送料 A			(税込)

レクタングラー(長方形)



品番	9739	9740	9741
品名	レクタングラー(長方形)クッション		
モデル	赤色 S	緑色 L	黄色 Long
サイズ	60x30x6cm	73x42x5cm	110x41x10cm
	¥37,950	¥48,400	¥73,700
交換用カバーのみ	¥7,040	¥9,130	¥13,310
送料 A			(税込)

ネッククッション



品番	9743	9744	9745	9746
品名	ネッククッション			
モデル	赤色 Child	緑色 Child-B	青色 Junior	紺色 Adult
サイズ	62x109x33x5cm	23x16x5cm	60x114x21x6cm	24x21x7cm
	¥29,700	¥36,300	¥31,570	¥37,950
交換用カバーのみ	¥7,040	¥10,670	¥7,040	¥10,120
送料 A				(税込)

T-クッション



品番	9747	9748	9749	29340996	9750	9751
品名	T-クッション					
モデル	黄色 XS	赤色 S	緑色 M	青色 ML	紺色 L	青色 XL
サイズ	36x27x4cm	57x37x7cm	63x40x7cm	72x45x6cm	83x56x10cm	88x61x11cm
	¥40,700	¥47,300	¥66,000	¥77,000	¥84,700	¥102,300
交換用カバーのみ	¥12,980	¥13,310	¥17,050	¥17,490	¥20,350	¥21,120
送料 A						(税込)

シットサック



品番	9755	9756
品名	シットサッククッション	
モデル	赤色 Child	緑色 Junior
サイズ	72x48cm	89x51cm
	¥150,700	¥181,500
交換用カバーのみ	¥37,840	¥39,050
送料 C		送料 E (税込)

ウェッジ



品番	29341000	9754	9753
品名	ウェッジクッション		
モデル	青色 S	赤色 M	黄色 L
サイズ	34x24x14/6cm	73x50x29/13cm	104x50x40/19cm
	¥42,350	¥52,800	¥134,200
交換用カバーのみ	¥10,120	¥14,410	¥28,380
送料 A		送料 A	送料 C (税込)

エンブレイサー



品番	29340997	29340998	29340999
品名	エンブレイサークッションベルト付き		
モデル	青色 S	緑色 M	紺色 L
サイズ	76x92x66cm	87x113x70cm	95x117x66cm
	¥107,800	¥107,800	¥115,500
交換用カバーのみ	¥46,750	¥46,750	¥46,750
交換ベルトのみ (全サイズ共用)		¥15,950	(税込)
送料 A			

ラッサルクッション フルセット

ラッサルクッション全種類の合計金額です。 価格 **¥2,135,100**(税込)

※ご注文の際は、全てのクッションの品番指定が必要です。

デモ機あり 貸出機をご用意しておりますので、ご購入前にご試用いただけます。
送料の詳細はP168をご覧ください。T-クッション青MLのデモ機は実際の色と異なります。

サブスクサービスを行っております。
詳しくはP9をご覧ください。

※印刷の都合上、実際の色合いと多少異なる場合がございます。



※サイズ表記について、詳しくはHPをご覧ください。
※予告なくサイズ変更する場合がございます。

ラッサルクッション

検索

ポジショニングのポイント

快適な休息姿勢をサポート

局所に圧が集中せず体圧分散してリラックスした状態を目指します
(痛みや不快感がなく、呼吸も楽に行える状態をつくる)
余計な緊張をなくし、本人が動きやすい身体づくりを目指します

二次的な合併症を予防

褥瘡・栄養面の問題・呼吸器官の問題・痛みなどを予防します

ポジショニングのポイント

身体の仕組みを考えましょう!

支える部分と動かす部分を理解して、支える部分に荷重をかけることが大切です。
関節部分に重さをかけないことで本人が持っている動かす力を引き出すことができます。

■ 支える部分

↑ 動きを出す部分(関節)

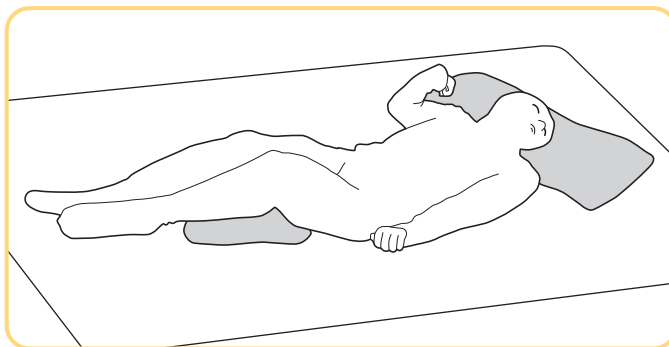
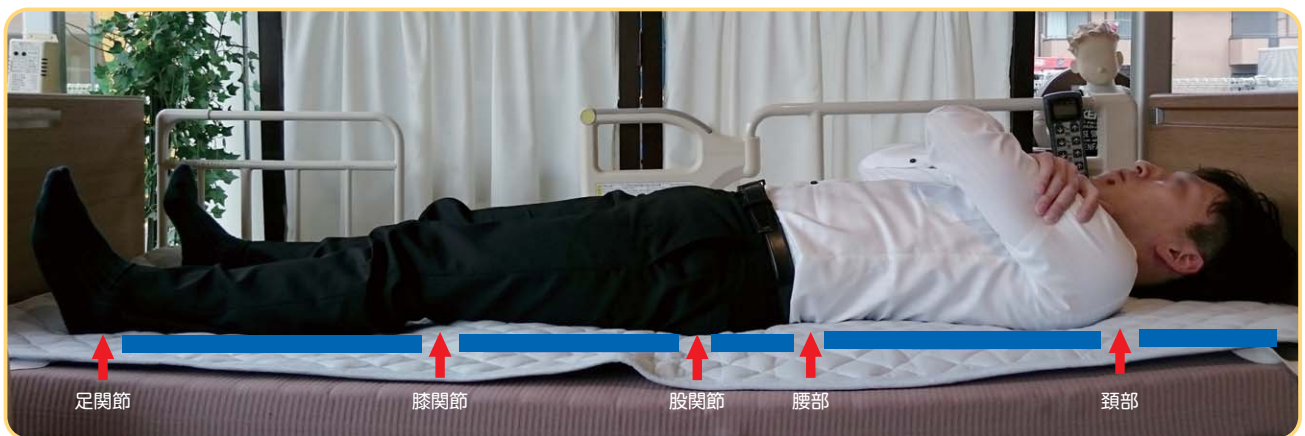

改善されていないポジション

局所圧を改善しない誤った ポジショニング

本来支える部分ではなく動く場所である関節で重さをうけているポジショニング。重さの流れが変わらず局所圧が改善せず、関節や筋肉にも負担がかかっている状態で、褥瘡ができ拘縮が悪化する可能性があります。



改善されたポジション

圧が分散した快適な ポジショニング

下肢の重さを大腿部・下腿部で受け、胸郭の重さを上部胸郭全体で受けているポジショニング。隙間を埋めるのではなく、重さの流れを改善して圧の分散が図れているポジショニング。

◎全てのポジションの作り方については事前に看護師・セラピストなどの専門家へご相談の上お試しください。

ラッサルクッションを用いたポジショニング例

<仰臥位>



- 使用クッション：バナナクッション黄色L
バナナクッション赤色S
T-クッション紺色L
プリズムクッション黄色M

<腹臥位>



- 使用クッション：ウェッジクッション黄色L
T-クッション青色XL
ハーフムーンクッション緑色L

<半腹臥位>



- 使用クッション：レクタングルクッション緑色L
バナナクッション黄色L
T-クッション青色XL

<側臥位>



- 使用クッション：レクタングルクッション緑色L
バナナクッション黄色L
T-クッション青色XL
ハーフムーンクッション緑色L

推奨する組合せ例

★お身体の大きさに合わせてクッションサイズの選択をしてください

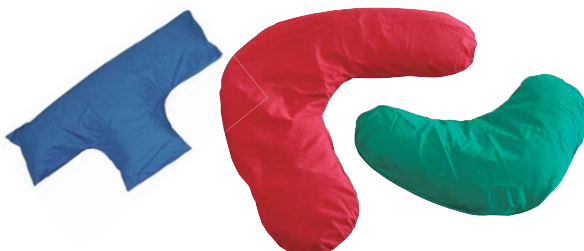

成人向け

バナナクッション黄色L	¥69,300
ハーフムーンクッション紺色L-Thick	¥51,700
T-クッション青色XL	¥102,300
合計	¥223,300

(税込)

小児向け

バナナクッション赤色S	¥56,100
T-クッション青色ML	¥77,000
ハーフムーンクッション緑色L	¥36,300
合計	¥169,400

(税込)

ラッサルフロートクッション



使用したもの：Tフロート (S)

ビーズで浮くプール用クッション

- ビーズを浮具に採用することで身体によく馴染みます。
- 従来の浮具とは異なり、クッション内に水が入る仕組みになっていますので、より柔らかくなり、身体への接触が快適になります。
- 従来の浮具では、「背浮き」「伏し浮き」といった水中での姿勢の変化を取ることができませんが、ラッサルフロートクッションでは対象者に合わせて、クッションを組み合わせることによりさまざまな姿勢の変化を得ることができます。
※適切な塩素濃度で維持・管理されたプール内でご使用ください。
※救命胴衣(ライフジャケット)ではありません。ご使用に際しては水の中での姿勢管理に充分配慮ください。
※水中では必ず介助者付き添いのもと、ご使用ください。

材質

本体カバー：ポリウレタン加工
ポリエステル
本体メッシュ：ポリエステル
ビーズ：極小ポリスチレン特殊ビーズ

カラーフロート



品番	29341009	29341008	29341007
モデル	XS	M	L
サイズ	54×26×34cm	65×32×43cm	68×38×47cm
送料 A	¥72,600	¥79,200	¥83,600

(税込)

Tフロートクッション



品番	29341002	29341001
モデル	S	L
サイズ	63×40cm	80×54cm
送料 A	¥52,800	¥66,000

(税込)

バナナフロート



品番	29341010	29341005	29341003
モデル	S	M	L
サイズ	85×40cm	122×40cm	148×38cm
送料 A	¥46,200	¥49,500	¥60,500

(税込)

ネックフロート



品番	29341012
モデル	フリー
サイズ	62×6cm
送料 A	¥28,050 (税込)

ネックカラーフロート



品番	29341020	29341014
モデル	S	L
サイズ	24×16cm	24×21cm
送料 A	¥30,800	¥34,100

(税込)

フラワーフロート



品番	29341016	29341017
モデル	S	L
サイズ	65×74cm	89×81cm
送料 A	¥61,600	¥73,700

(税込)

スタビライザーフロート



品番	29341018	29341019
モデル	S	L
サイズ	長さ:66cm 幅19/25cm	長さ:88cm 幅24/29cm
送料 A	¥41,800	¥49,500

(税込)

貸出機をご用意しておりますので、ご購入前にご試用いただけます。初めてお使いの方はデモ機にて試用されることをお奨めします。送料の詳細はP168をご覧ください。

一部商品のレンタルサービスも行っております。詳しくはP9をご覧ください。



※サイズ表記について、詳しくはHPをご覧ください。
※予告なくサイズ変更する場合がございます。

ラッサルフロートクッション

検索

活用例

伏し浮き



使用したもの：ネックフロート

背浮き



使用したもの：バナナフロート (L) / Tフロート (L)

Pacific Information



詳細はこちら



個人様宅でご利用者本人に限って使用される場合のみ、入浴時の利用を解禁することといたしました。気管切開しているから、お湯にはゆっくり浸かれない。首が不安定で支えが必要。そんな方にラッサルフロートクッションがあなたの支えになってくれます。ご自宅で一人介助で入浴をされている方も、浴槽内・洗い場でラッサルフロートクッションを使用していただくと、頭部が安定して、安全に安心して楽に入浴していただけます。

Pacific Information II

デンタルクッション
歯科診療台専用ポジショニングクッション



デンタルクッションは、歯科診療台用として、専用に開発されたポジショニング用クッションです。診療中の不安や、診療台上で姿勢が崩れやすい方、不随意運動や不安定性がある方に、適しています。

詳細はこちら





感覚統合

感覚統合器具、マットなど、教育現場で主に使用される器具には、時には相反する、様々な要求が求められます。KAWAMURAグループ製リハビリ器具は、こうしたお客様の声を真摯に受け止め、安全性の高い、安心・信頼のモノづくりを続けています。それはお客様の自立支援に貢献し、人生、生活、生命を豊かにするお手伝いができるものと考えています。特に近年は特別支援教育の導入とともに、学校の環境が大きく変化しております。新しい製品開発も積極的に行い、お客様のもとへ届けていきます。

Pacific Seminar

『感覚統合器具使い方セミナー-リスク管理の基本編-オンライン進化版』

対象者 これから感覚統合(SI)に関わる方、関心のある方へ向けて開催、初心者の方向けです。作業療法士、保育士、教員、デイサービス従事者等

実施日時 土曜日(90-120分)
※平日は講師の確保ができませんのでお受けいたしません。
※お申し込みから開催日まで、インストラクターの日程調整含めて2~3ヶ月必要です。

方法 オンラインにて実施いたします

セミナー担当 日本感覚統合学会認定講習会インストラクター、パシフィックサプライ説明員

費用 ¥33,000円(税込)

プログラム例 ・感覚統合器具の取り扱いについて(弊社担当者)
日頃お使いになっている器具について、正しい取り扱い方法・安全上の注意点・メンテナンスについてご説明します。

・感覚統合器具の安全な活用方法(日本感覚統合学会認定講習会インストラクター)

対象となるお子さまに安全で効果的な器具の活用方法について、アドバイスいただけます。

*セミナー形式ではなく、相互に意見交換しながらコンサルテーションいたします。

定員 制限はありません。
時間等詳細は別途お打ち合わせいたします。

※本セミナーの最新情報は弊社WEBページにてご確認をお願いいたします。

お申し込み



感覚統合器具使い方セミナー 検索

商品開発について

パシフィックサプライでは感覚統合器具を販売して30年以上になります。
 感覚統合器具販売で培った知識と経験を生かして商品開発に取り組んでいます。

企画



お客様の声や、営業職が感じた気づきを基に商品を企画します。
 開発職だけでなく、製造職・営業職を含めたメンバーで検討することで、多面的な視点で発想しアイデアを膨らませます。
 ここから商品化がはじまります。

設計

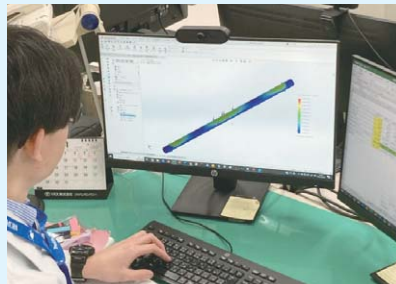

CADを使って形づくりを行います。
 企画が形になると新しいアイデアが湧き、さらにブラッシュアップをかけます。
 この時点で強度解析を行い、安全に使用できるかを検討しています。

試作



実際に使用する材料を使用し肌触りや企画の必要条件を満たすかを評価します。
 楽しく現場でお使いいただけるよう色を選びます。
 その後、熟練の作業者が丁寧に、試作を行います。

試験



機械を使用して強度の確認をしたり、実際に人が触って危険がないかを確認します。
 安全に使用していただけることを念頭にしっかりと確認します。

評価



お客様に喜んでいただける商品になっているかを実際に使用して評価します。
 お子様の笑顔が出るまで緊張のひとつき。けれど一番やりがいのある時間です。



次は製造の出番です



製造部門について

製造部門では、お客様へ安心・安全に使用される商品をお届けするため、日々研鑽し完璧な商品づくりを行っています。真心こめた商品を提供し、お客様に喜んで頂けることを誇りにしています。

受注

お客様から頂いたご注文内容から商品・数量・納期を確認し、納期に間に合うように製造予定を立てます。実は、ここが一番難しく、後工程に影響する重要な場面です。

準備

商品を作るために必要となる材料（生地、スポンジ、木材、加工部品など）の手配や加工を、グッドパートナー（協力企業様）へ依頼します。

組立

材料が揃ったら、製造開始です。
作業者が製造仕様書に沿って加工や組立てを行っています。
ここが一番の腕の見せどころ！

検品

組立てが終われば、製造仕様書通りに製造できているかを確認します。
傷や汚れがないか、目視や触診で確認します。
お客様の安心・安全に直結するので、一番緊張する場面です。

梱包

製品全体を綺麗に清掃して、お客様のお手元に届くまで傷がつかないように、エアキャップ等で丁寧に梱包しています。
お客様に喜んでいただけるか、ワクワクしながら行っています。

引渡

最後は製品をお客様の元に届けるため、出荷部門へ製品を引渡します。
無事に届くことを祈って、いってらっしゃい！



こうして、一点一点大切にお客様の元へお届けしています。



ロープの歴史

弊社でこれまでに使用して参りました、ロープを世代ごとにまとめました。ロープの推奨使用年数は10年です。現在ご使用中のものが、第Ⅳ世代以前の場合は、**交換を強くおすすめ**します。

弊社SI用ロープ変遷

(作成：2023年9月)



第Ⅰ世代

色	白
素材	綿

1997年以前使用



第Ⅱ世代

色	青
素材	綿

1997～2004年使用

第Ⅱ世代以前のロープは直径が現行品と異なるため、交換できない場合がございます。



第Ⅲ世代

色	青
素材	ポリエステル編

2004～2009年使用

編みこみのため、引っ掛けると繊維が出てくる。



第Ⅳ世代

色	青
素材	ポリエステルねじり

2010～2013年1月使用

ねじりの方向が一方のため、逆方向に過度にねじれると、緩んでくる可能性がある。



第Ⅴ世代

色	青
素材	ポリエステルWブレード打ち

2013年～現在使用中

表面がなだらかで抵抗が少なく、強度に優れている。

お手入れ方法

①本体カバー

- ほこりなどの汚れはブラシなどで軽くブラッシングしてください。
- 日常のお手入れは、乾いた柔らかい布で乾拭きしてください。
- 汚れがひどい場合は薄めた中性洗剤で汚れを拭き取り、硬く絞った布で洗剤が残らない様に拭いてください。その後柔らかい布で乾拭きしてください。
- 消毒はアルコール、次亜塩素酸水をお使いください。ただし、アルコールは生地が脱色して白みがかかる事があります。
- 飲み物をこぼした場合は、すぐに拭き取ってください。そのまま放置しますと汚れが取れなくなります。
- 頻繁に消毒をされる場合は、抗菌カバーや抗菌仕様のもを推奨します。

②金属部分(フレーム部)

- 日常のお手入れは、乾いた柔らかい布で乾拭きしてください。
- 汚れがひどい場合は薄めた中性洗剤で汚れを拭き取り、硬く絞った布で洗剤が残らない様に拭いてください。その後柔らかい布で乾拭きしてください。

③消毒について

スイング類はカバーやロープを取り外しての洗濯ができませんので、アルコールや次亜塩素酸水を使用しての吹きかけ、ふき取りを行ってください。

種類	注意点	人体への効果		感覚統合器具への効果	
エチルアルコール	濃度70～80%で使用。 保管時火気注意	◎	手指に効果あり、 手荒れの可能性あり。	◎	やりすぎると布地が 白っぽくなる (色落ちする)
次亜塩素酸水	保管時日光は当たらない事。	◎	弱酸性、人体に無害な消毒液	◎	ふき取り、乾拭き
次亜塩素酸 ナトリウム	塩素系漂白剤等の0.05%希釈水、 作り置き不可	×	人体には不可	◎	取っ手等無機物の消毒、 2度拭き

保管について

- オゾン発生装置の近くで保管しないでください。
- ※オゾン濃度が高い環境下では保管をしないでください。
- ※材料の劣化につながり、ひび割れが発生する可能性があります。



感覚統合器具 安心パックのご案内

お客さまに安心・安全に感覚統合療法を行って頂けるよう、保証期間延長と定期点検をパックにしたお得なメニュー「安心パック」をご用意いたしました。専門技術を持ったテクニカルスタッフが訪問点検することによりお使いの器具を安心サポートいたします。器具のご購入時に安心パックの有無を選択できますのでぜひご利用ください。



● 保証期間の延長と定期点検をパック



パシフィック安心パック

パック内容

- 通常1年の保証期間を3年延長して、4年になります。
- ご購入後、専任のメンテナンス員が48か月点検にお伺いいたします。
★本サービスをご利用になるには購入後にお客様情報のご登録が必要です。

実施月	12ヶ月目	24ヶ月目	36ヶ月目	48ヶ月目
標準コース	1年保証			
安心パック	1年保証(通常)	保証期間が4年に延長		

定期点検

対象商品



マークがついている感覚統合器具が安心パックの対象となります。
※随時サービスを拡充して参ります。最新の情報は弊社ホームページにてご確認ください。

保証内容

お買い上げ後、商品に添付しておりますご登録案内をご確認いただき、必要事項を弊社までお知らせください。後日、安心パック対象の保証書を送付いたします。保証期間内に発生した故障については、保証規定に基づき、無償修理いたします。

保証対象外

下記部品は消耗品につき、部品交換には費用をご負担いただきます。
 ・ロープ ・カラビナ ・フロッグスイング、スペースホッパーのゴム ・遊び台/飛び石の足ゴム
 ・スイングサポートフレームの足ゴム ・スクーターボードの車輪 ・各スイングのウレタン ・各器具のカバー

専門テクニカルスタッフによる安心点検

弊社の専門教育を受けたスタッフが自信を持って点検・整備をいたします。

明瞭な料金プラン

保証期間延長と定期点検をパックにしたサービスです。

点検期間もお任せください

弊社より点検のご案内をいたします。お客さまが点検時期をお忘れになられても安心して点検を受けて頂けます。

*新規で商品をご購入される場合のみ適用となります。
安心パックサービスのみを後から追加してご購入・ご利用は出来ません。

訪問メンテナンス



●保証期間終了後も、安心してお使い頂けるように

「器具の清掃・保管について確認したい」、「器具の安全性について確認したい」、「ロープやカラビナなどの消耗品の交換時期を確認したい」といったお客様のお声にお応えして、訪問メンテナンスサービスを実施しています。

日程調整の流れ

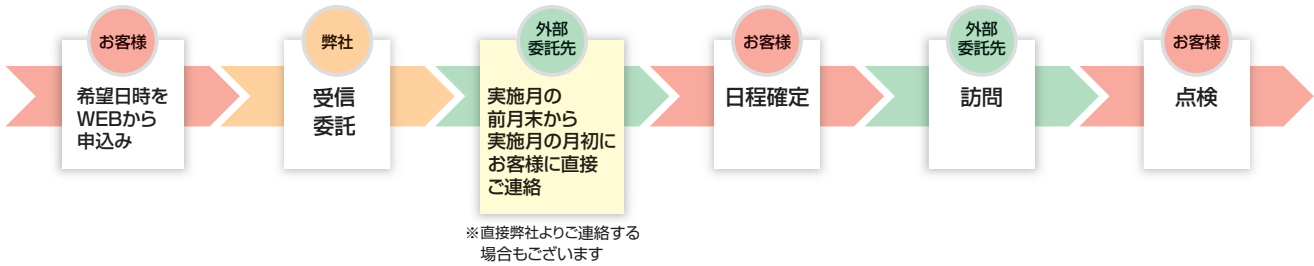

●お申込み方法

ホームページより受付しております。
詳しくは訪問サポートよりご覧ください。

パシフィック訪問メンテナンス 検索



●プラン

プラン名	スイングの数	部屋の数	価格(税込)	品番
簡易プラン	1点~10点まで	1部屋~3部屋まで	¥55,000	99000251
標準プラン	11点~20点まで	4部屋~10部屋まで	¥66,000	99000252
無制限プラン	21点以上	11部屋以上	¥77,000	99000253

スイング数・部屋数の多い方を優先してプランを確定させます。
(例) スイング数15点、部屋数3部屋
→標準プラン
スイング数12点、部屋数12部屋
→無制限プラン

●対象商品

訪問メンテナンスのマークが付いている弊社製造の感覚統合器具

★訪問メンテナンスは、点検時の器具の状態を把握するもので、その後の状態を保証するものではありません。また、メンテナンス費用には器具の修理費用は含まれておりません。別途費用が必要となります。詳しくは、下記の器具の修理についてをご覧ください。

器具の修理について

●SI用ロープ、カラビナ、高さ調節器具、ローテーター等の部品

部品として販売している器具については、新品をお買い求めください。
ご購入の際は、器具を購入された販売店様へご連絡ください。

●スイング等の器具

基本的には、器具本体をお預かりして弊社工場では修理・交換作業が必要となります。お預かりする前に御見積可能ですので、器具をご購入された販売店様へご連絡ください。

★お客様による器具の修理・部品交換・改造などは絶対に行わないでください。

<点検内容> 総合判定: 使用中止



指摘事項

- 生地部分
 - ・ロープと金具の接合部分に破れが認められました
 - ・ウレタンにヘタリが認められました
- ロープ世代
 - ・第Ⅲ世代のロープと認められました

*1つの項目で不良となっても、総合的な判断で<使用可・注意して使用・使用不可>の判断をいたします。

感覚統合室のイメージ図

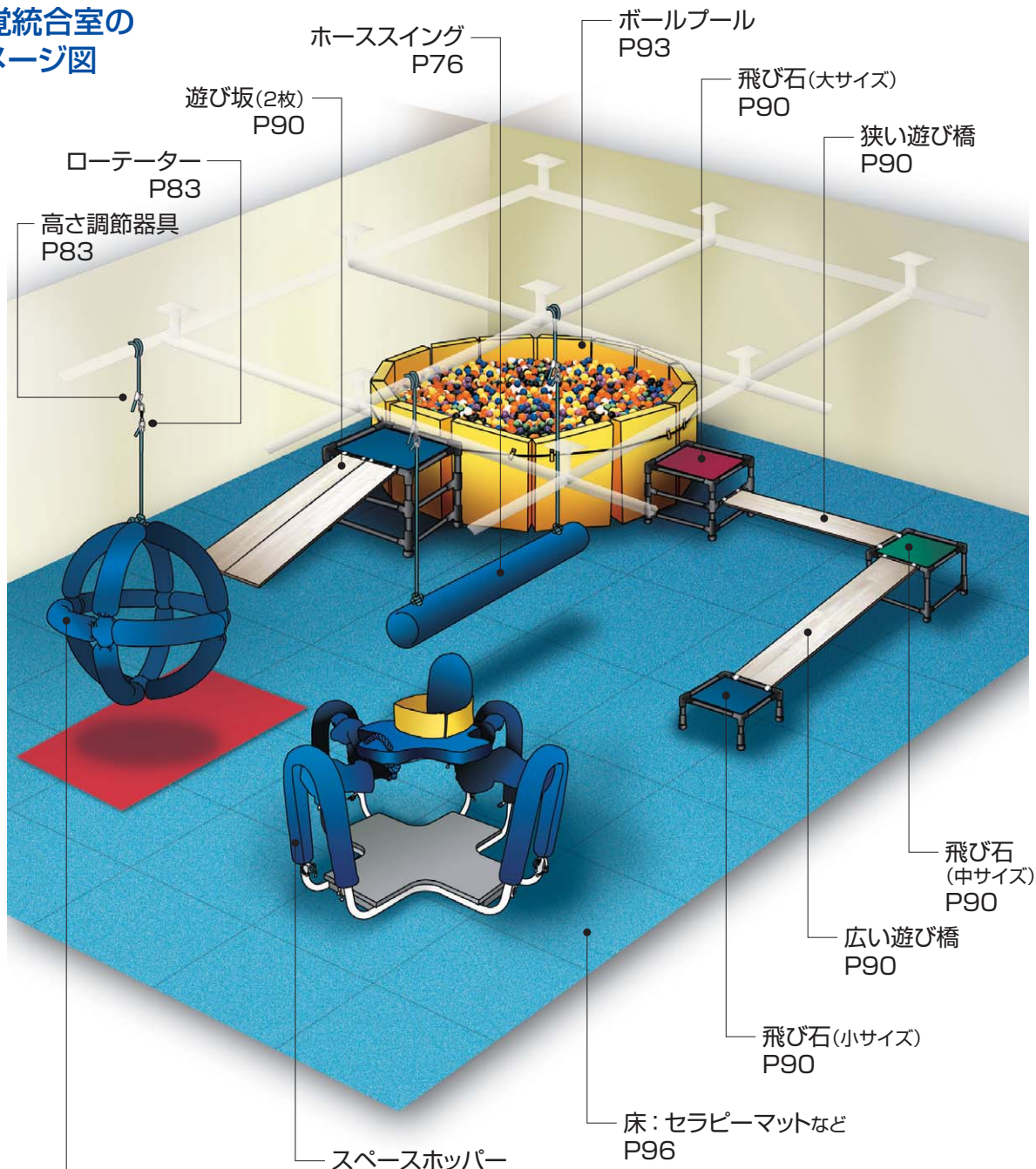

スイングを天井へ吊るす

感覚統合器具を屋内で使用するためには、ロープを吊り下げる為の金具の設置が必要です。

- 1) 天井金具を設置する。
- 2) スイングサポートフレームを設置する (P84)

- スイングを吊るすには、天井フックやパイプ格子天井に取り付ける方法、長いパイプを部屋の壁や天井に取り付ける方法、部屋の梁にプレートを取り付ける方法などがございます。(下記写真参照)
- 設置・施工方法につきましては、施工受託者様、または請負業者様に対して設計図書に基づき、必ずスイングの構造やその使用方法・頻度をふまえた上で、利用者の安全性とスイングの耐久性に配慮した固定方法、組み立て、接合、仕上げ、施工の各段階における品質管理を徹底するよう、指示・承諾・協議を行ってください。

天井金具を設置する為には

●スイングの使い勝手の良い金具

- ・丸パイプ：パイプ径30-90mm程。ロープを結びやすく、強度も確保しやすいです。ステンレスやアルミ製が一般的です。塗装するとロープを結んだ際に剥げます。
- ・丸環：パイプ径15-40mm程。円形で円の内径有効寸法が50-100mm程です。ロープを結ぶために最低50mmは内径有効寸法を確保してください。丸環は天井からの金具に固定してください。

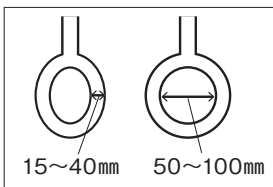

丸環の場合

※いずれもパイプ径が太い方がロープに負荷がかからず、劣化が少なくて済みます。
天井金具が動く形状 (D環、丸環が回転する等) になると、スイングの使用時に動作部同士が擦れて摩擦します。
H鋼や板状の鉄板に円形の穴を開けたような形状はロープの摩擦が激しいのでお止めください。

●ロープを結ぶ間隔について

2点吊りの際の天井のロープの間隔は、スイング側と同等が望ましいです。以下2種類に大別されます。

- 100cm：ポニーリング、オーシャンリング
- 150cm：ホースリング、ロングリング、ラダーウォール

ハンモックやポケットリングは、使用方法により1点吊りや2点吊りのどちらでも使用できます。
使用される際のねらいに応じてお使いください。

以上より、天井金具は50cm間隔でロープが固定できる (結ぶ) 様にされると便利です。

天井金具の例



安全な環境設定

天井金具のレイアウト例

スイングが室内の壁面に当たらないように、吊り下げているロープの周囲はスペースを空けます。必要なスペースが確保できない際は、壁面にクッション材などを設置し、衝突等への対策をしてください。

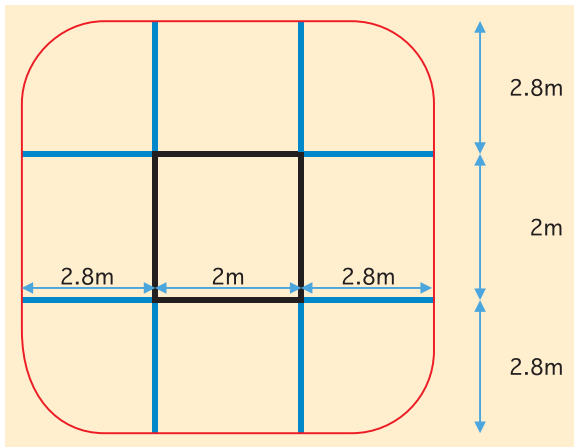

黒枠：天井金具
 青線：ロープ（スイング）の振り幅
 赤線：ロープが届く範囲

スイング振り幅=天井金具から床面までの高さ

例：天井高が3m、天井金具高が20cmとするとスイング振り幅は2.8m
 天井金具を中心として半径2.8mの周囲に壁などの構造物が当たらないようにする。
 天井金具の井桁が2×2m、高さ2.8mの場合、 $2.8 \times 2 + 2 = 7.6$ m
 天井金具を中心として7.6m四方のスペースが必要。（赤枠部分）

感覚統合器具(スイング)を安全にお使い頂くために

ご使用の際には、対象の方に応じて適切な処方のもと耐荷重など安全面に留意してご利用ください。

- 想定される耐荷重 感覚統合器具（スイング）の中で、負荷荷重が一番大きいとされる「スペースリング」と「ホーススイング」により想定される耐荷重は以下の通りです。

	製品重量	最大搭載荷重	吊り下げロープ数	安全率による耐荷重
スペースリング	約13kg	120kg	1本	1,596kg
ホーススイング	約14kg	120kg	2本	804kg

※安全率による耐荷重=(製品重量+最大搭載重量)×激しい繰り返し荷重の安全率12倍÷吊り下げロープ数

- 安全率設定

静的な荷重	安全率の目安		
	動的な荷重		
	片振りの繰り返し荷重	両振りの繰り返し荷重	激しい繰り返し荷重
3	5	8	12

静的な荷重で材料が鋼の場合、安全率は3以上と定められています。しかし感覚統合器具の場合、静的荷重ではなく状況によっては激しい繰り返し荷重がかかる事が想定される為、安全率は上記表の12を採用します。これは機械設計工学を参考にしています。

感覚統合器具の吊り下げ用部品に必要とされる強度は1,596kg以上としております。

同様に、施設における天井の強度については、

吊り下げ金具1ヶ所あたり1,596kg以上が望ましいです。

- ・ 上記はあくまでも目安であり、設置場所、使用者、使用方法により求められる強度は変化する場合があります。
- ・ 天井吊り下げ部品など設置の際は専門家の方々とお打合せください。
- ・ 弊社では天井工事を行っておりません。

以上を参考に感覚統合器具の設置をして頂く様お願い申し上げます。

※弊社は(株)ゆう建築設計様よりアドバイスを頂いております。

弊社の感覚統合器具は、あえて不安定（揺れる・落ちる）な環境を作り出し、バランス感覚・姿勢保持機能・全身の筋力向上などを獲得していただく商品となっております。

商品によっては、器具から転倒・転落するリスクもございますので、必ず専門家の管理下において、転倒・転落の防止措置や落下時の安全確保等を行っていただいた上で、ご利用ください。各商品への適合については、専門家によるご判断にて選択してください。

また、安全に安心して使用していただけるように耐荷重を考慮した設計を行っております。

ご使用の際には、対象の方に応じて適切な処方のもと耐荷重など安全面に留意してご利用ください。

SI用ロープの長さについて

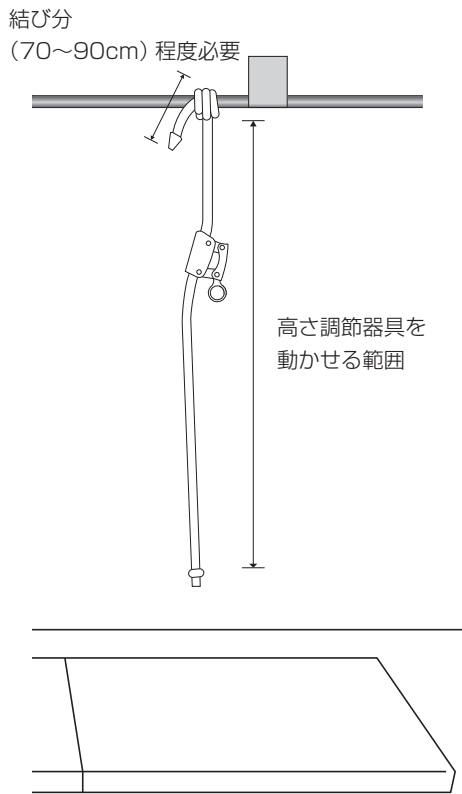

SI用ロープ長さについて

天井の金具に結ぶロープは、どのくらいの長さのものを選べばよいのでしょうか。金具までの高さは選択の大きなポイントです。

金具にロープを結ぶのに必要な長さは70~90cmほどと考えてください(金具の太さによりもう少し結びしろが必要な場合があります)。

①一般的なスイングを吊るす場合
金具までの高さが2.7mまでであれば、2mのロープで間に合うことが多いです。2.7m~3.7mくらいの高さであれば、3mのロープの方が安心です。

②ロープを床あたりの低い位置まで垂らしたい場合
金具までの高さが2.2mまでであれば、3mのロープで間に合うことが多いです。2.2m~3.2mくらいの高さであれば、4mのロープの方が安心です。

器具の接続について

●天井からスイングまでの接続手順
<1点吊りの場合>

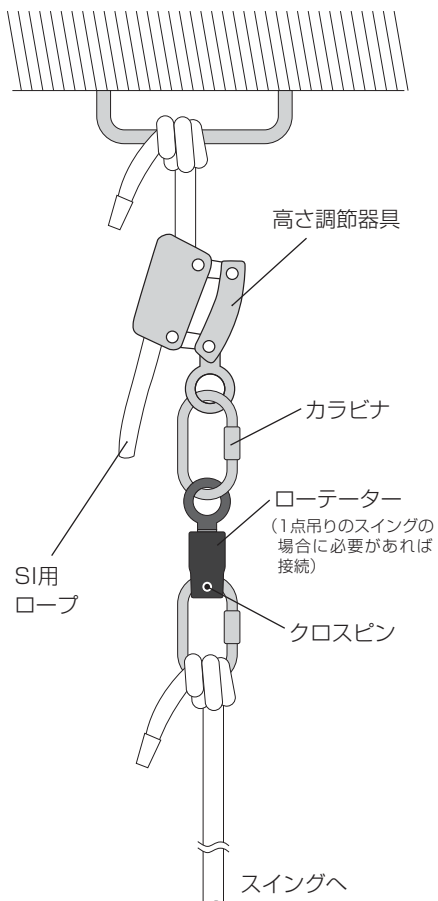

<2点吊りの場合>

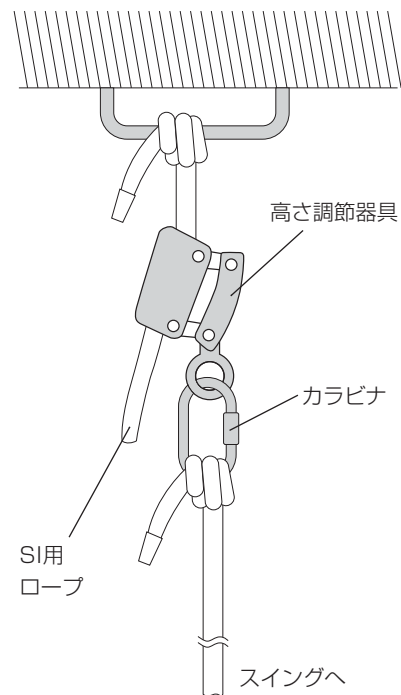

ロープの結び方と器具の接続について

ロープでスイングを吊るす場合は、
下の結び方にて金具をしっかりと締めつける事ができます。

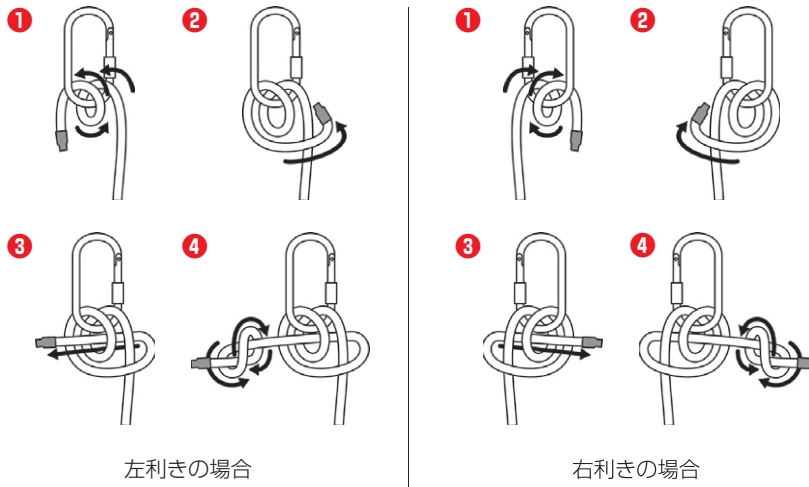

●感覚統合器具に関する情報はこちらからご覧いただけます。



感覚統合器具特設ページ

<https://www.p-supply.co.jp/products/?act=list&cid=38>

スイングの使用環境

使用する吊りスイングの下やその周辺には、必ず適度な厚さでクッション性の高いマットを敷いてご使用ください。また、使用するスイングによって、使用中に上下・左右に大きく揺れる事があります。周辺のスペースを十分に考慮してご使用ください。

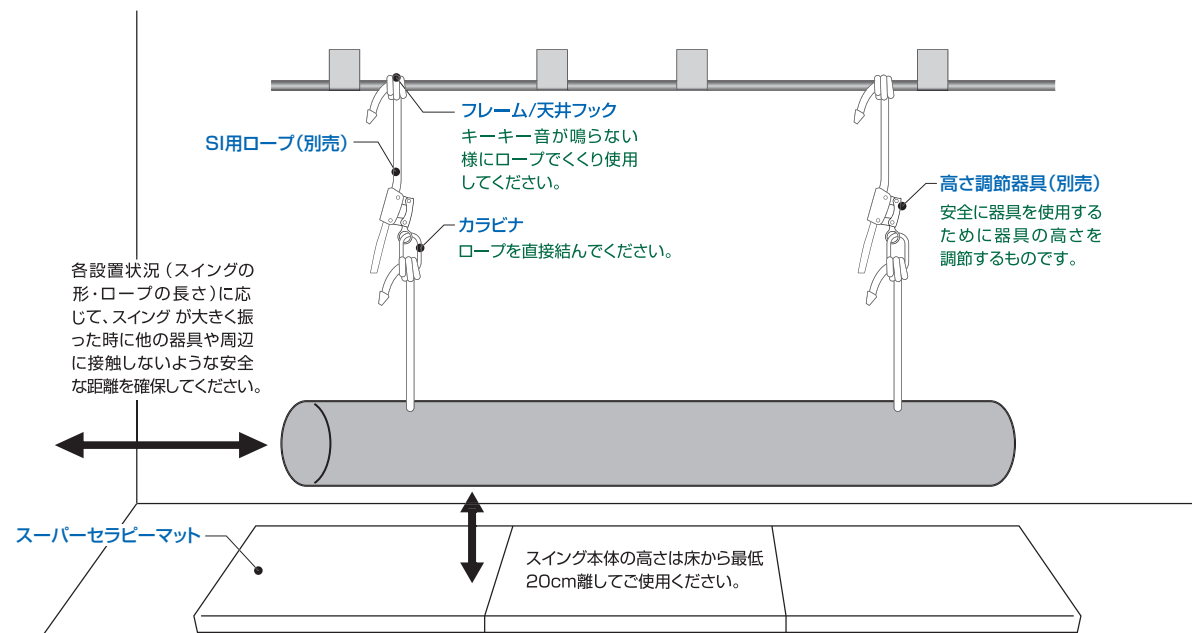

注意：スイング使用時には必ず安全の為にマットやクッション性の高い物を敷いてください。

注意：スイングご使用時、必ずフレーム/天井フック→SI用ロープ→高さ調節器具→カラビナ→スイングの順でつないでください。フレーム/天井フックに直接金具を取り付けしないでください。摩耗の原因となります。

訪問サービス。このマークの商品は訪問メンテナンスサービス対象商品です。詳しくはP69をご覧ください。

コラム1

1点吊りと2点吊りの違い

スイングには天井から1本のロープで接続されている物と、2本のロープで接続されている物があります。では、スイングを吊る際にロープが1本と2本の違いは何でしょうか？

- **1点吊り**
前後、左右、回転運動、様々な方向へ動きます。
- **2点吊り**
前後、左右は出来ませんが、回転運動は出来ません。また、2本のロープが平行に吊り下げられる間隔でないと、左右方向に動かした際に、器具の傾き方が変化します。

1点吊りでは回転運動が、2点吊りでは安定感があることが特徴です。2点吊りのロープの数についてはコラム2へ続きます。

まとめ

コラム2

スイングのロープについて

スイングのロープの取り付け部、よくよく見ると何パターンかあることに気が付かれると思います。1点吊り、2点吊りという事はすぐに分かりますが、2点吊りにも種類があります。

- 1) ホーススイング：スイングと器具本体とが片側1箇所ですべて結ばれています。
- 2) ポニーリング、オーシャンスイングなど：スイングと器具本体とが片側2箇所ですべて結ばれています。

1)より2)の方が本体がしっかり固定されますので安定感が増しています。

1点吊りでは、プラットホームスイングが独特な固定方法となっていて、サンライトスイング（1点吊り）と比較すると不安定でよりバランスをとる必要があります。

オーシャンスイング

デモ機あり 安心パック 訪問サービス

オーシャンスイング 丸棒2本仕様

- 子どもがゆったりと寝そべて乗れる大きさです。
- つかみやすい丸棒付で、複数の方が乗ることができます。
- 丸棒2本仕様になると、小柄なお子さまお二人が背中合わせて座って使用する際に、両側ににぎり棒があって、安心です。

仕様	標準仕様	丸棒2本仕様
品番	9556	95560001
耐荷重	120kgまで	
材質	芯材:木材、ウレタン	カバー:アクリル 丸棒:木材
重量	約13kg	約13kg
付属品	カラビナ 2個	

オプション

オーシャンスイング用抗菌カバー

抗菌

- スイング本体を覆い、裏面で面ファスナー着脱。
- カバーだけを追加で購入すれば、すぐにご利用いただけます。

※オーシャンスイング本体は別売/背板用カバーはなし

品番	69250125
材質	カバー:PVCLレザー 面ファスナー:ナイロン

送料 A **¥24,200** (税込)

送料 C **¥84,700** (税込) **¥92,400** (税込)

品番 69251041 **¥128,700** (税込) 品番 95560002 **¥136,400** (税込)

オーシャンスイング用背板 品番 8980 **¥20,900** (税込) 送料 A

※木材を使用しているため、重量が多少増減する可能性があります
※デモ機は新・旧仕様がございます

●スイングと天井、フレームとの取り付け方法については、P73をご参考ください。 ●感覚統合器具は受注生産となっております。

デモ機あり 貸出機をご用意しておりますので、ご購入前にご試用いただけます。送料の詳細はP168をご覧ください。 安心パック メンテナンスサービスがございます。詳しくはP68をご覧ください。

枠内は安心パックを含む場合の品番及び価格表示になっております。

訪問メンテナンス。このマークの商品は訪問メンテナンスサービス対象商品です。詳しくはP69をご覧ください。

ポニースイング

デモ機あり 安心パック 訪問メンテナンス

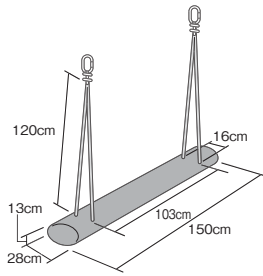

- 本体が楕円柱型(周径77cm)なので、またがると足を開いて背中を伸ばすことができます。
- 抱きつくことで情緒を安定させることができます。

標準仕様

品番	9559
耐荷重	120kgまで
材質	芯材:木材、ウレタン カバー:アクリル
重量	約7kg
付属品	カラビナ 2個

送料 C **¥93,500** (税込)

品番 69251044
¥137,500 (税込)

※木材を使用しているため、重量が多少増減する可能性があります

ポニースイング(抗菌)

安心パック 訪問メンテナンス

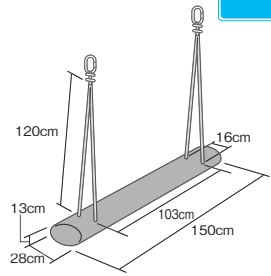

- カバーは人工レザ(黄)です。
- 抗菌、防災、耐アルコール、耐次亜塩素酸機能を有しています。

抗菌仕様

品番	69251072
耐荷重	120kgまで
材質	芯材:木材、ウレタン カバー:PVCLレザー
重量	約8kg
付属品	カラビナ 2個

送料 C **¥99,000** (税込)

品番 69251073
¥143,000 (税込)

※木材を使用しているため、重量が多少増減する可能性があります

ホーススイング

デモ機あり 安心パック 訪問メンテナンス

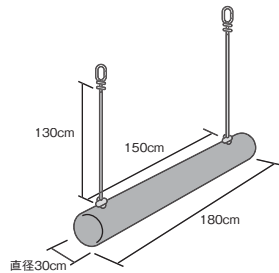

- ゆっくりした運動からダイナミックな直線的加速度へと、十分に対応できます。
- 子ども同士または子どもと先生といった2人での使用も可能です。

標準仕様

品番	0199
耐荷重	120kgまで
材質	芯材:塩化ビニル、木材、ウレタン カバー:アクリル
重量	約14kg
付属品	カラビナ 2個

送料 D **¥132,000** (税込)

品番 69251011
¥176,000 (税込)

※木材を使用しているため、重量が多少増減する可能性があります

ホーススイング(抗菌)

安心パック 訪問メンテナンス

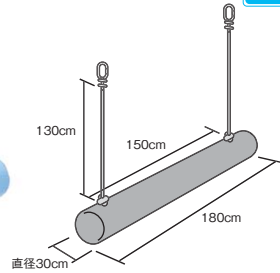

- カバーは人工レザ(青)です。
- 抗菌、防災、耐アルコール、耐次亜塩素酸機能を有しています。

抗菌仕様

品番	69251070
耐荷重	120kgまで
材質	芯材:塩化ビニル、木材、ウレタン カバー:PVCLレザー
重量	約14kg
付属品	カラビナ 2個

送料 D **¥137,500** (税込)

品番 69251071
¥181,500 (税込)

※木材を使用しているため、重量が多少増減する可能性があります

●スイングと天井、フレームとの取り付け方法については、P73をご参考ください。 ●感覚統合器具は受注生産となっております。

貸出機をご用意しておりますので、ご購入前にご試用いただけます。送料の詳細はP168をご覧ください。

メンテナンスサービスがご用意されています。詳しくはP68をご覧ください。

枠内は安心パックを含む場合の品番及び価格表示になっております。

訪問メンテナンステーマー。このマークの商品は訪問メンテナンスサービス対象商品です。詳しくはP69をご覧ください。

サンライトスイング 2点吊り

デモ機あり 安心パック 訪問メンテナンステーマー

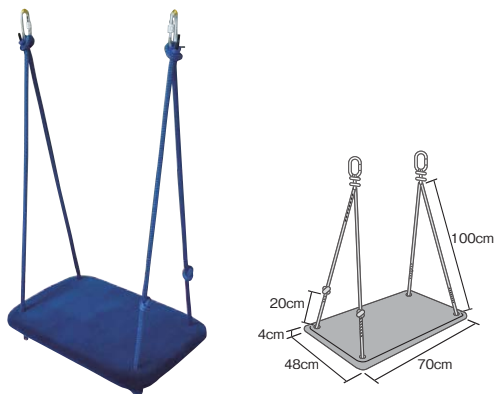

- 1点吊りの左右を広げて、2点で吊るしたタイプです。
- 回転することなく、安定した揺らし方ができます。

品番	69250024
耐荷重	80kgまで
材質	芯材:木材、ウレタン カバー:アクリル
重量	約5kg
付属品	カラビナ 2個

送料 B **¥57,200** (税込)
※木材を使用しているため、重量が多少増減する可能性があります

品番 69251053
¥101,200 (税込)

オプション



サンライトスイング用抗菌カバー

抗菌

- スイング本体を覆い、裏面で面ファスナー着脱。
 - カバーだけを追加で購入すれば、すぐにご利用いただけます。
 - 1点吊り、2点吊りのどちらにもご使用いただけます。
- ※サンライトスイング本体は別売

品番	69250126
材質	カバー:PVクレザー 面ファスナー:ナイロン

送料 A **¥22,000** (税込)

ポケットスイング

デモ機あり 安心パック 訪問メンテナンステーマー

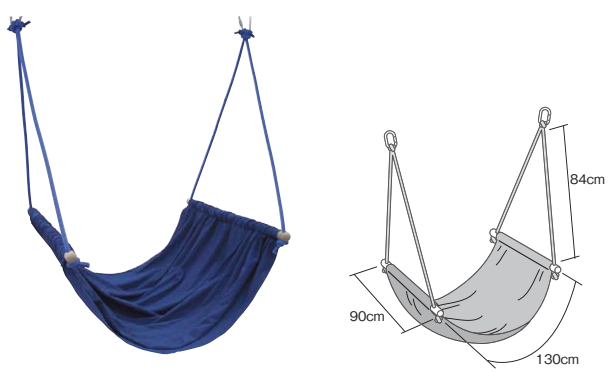

- 布の中に全身を包み込んで圧迫が入るので、子どもの身体も情緒も落ち着くことができます。
- 丸棒の長さ90cm
- 伸縮性のある布張り

品番	8962
耐荷重	90kgまで
材質	丸棒:木材 シート:ポリエステル
重量	約3kg
付属品	カラビナ 2個

送料 A **¥53,900** (税込) 品番 69251024 **¥97,900** (税込)
※木材を使用しているため、重量が多少増減する可能性があります

ロングスイング

デモ機あり 安心パック 訪問メンテナンステーマー

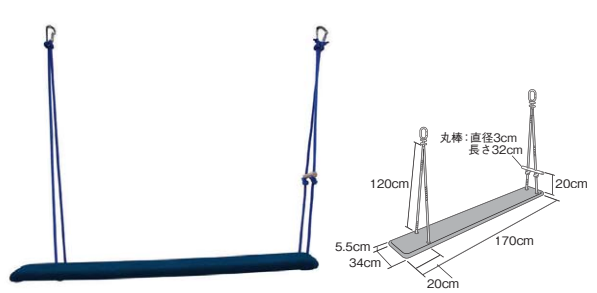

- 寝そべったり、またがったりすることができます。
- 大人の全身を支えることができる大きさです。
- つかみやすい丸棒付きです。

品番	8961
耐荷重	100kgまで
材質	芯材:木材、ウレタン 丸棒:木材 カバー:アクリル
重量	約13kg
付属品	カラビナ 2個

送料 C **¥88,000** (税込) 品番 69251023 **¥132,000** (税込)
※木材を使用しているため、重量が多少増減する可能性があります
※デモ機は旧仕様です

● スイングと天井、フレームとの取り付け方法については、P73をご参考ください。 ● 感覚統合器具は受注生産となっております。

デモ機あり 貸出機をご用意しておりますので、ご購入前にご試用いただけます。送料の詳細はP168をご覧ください。

安心パック メンテナンスサービスがございませう。詳しくはP68をご覧ください。

枠内は安心パックを含む場合の品番及び価格表示になっております。

リハビリ器具

パシフィックサプライ

感覚統合

訪問メンテンス このマークの商品は訪問メンテナンスサービス対象商品です。詳しくはP69をご覧ください。

フレキサースイング I

デモ機あり 安心パック 訪問メンテンス

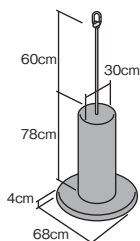

- 回転運動・振り運動・回旋運動で直線または回転性の加速度などによる前庭覚への刺激が期待できます。
- 適度な太さと材質を使用することによって、しっかりと抱く形をとらせることができます。

品番	0195
耐荷重	120kgまで
材質	芯材:塩化ビニル、木材、ウレタン カバー:アクリル
重量	約13kg
付属品	カラビナ 1個

品番 69251010
¥143,000 (税込)

送料 D **¥99,000** (税込)

※木材を使用しているため、重量が多少増減する可能性があります
※デモ機は旧仕様です

フレキサースイング II

デモ機あり 安心パック 訪問メンテンス

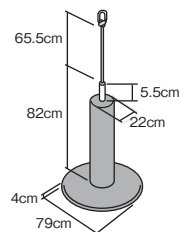

- フレキサースイング I より円柱径が小さく、円盤径が大きいため、未就学児にも扱いやすいサイズです。

品番	0635
耐荷重	120kgまで
材質	芯材:塩化ビニル、スチール、木材、ウレタン カバー:アクリル
重量	約13kg
付属品	カラビナ 1個

品番 69251021
¥214,500 (税込)

送料 E **¥170,500** (税込)

※木材を使用しているため、重量が多少増減する可能性があります
※デモ機は旧仕様です

フロッグスイング

デモ機あり 安心パック 訪問メンテンス

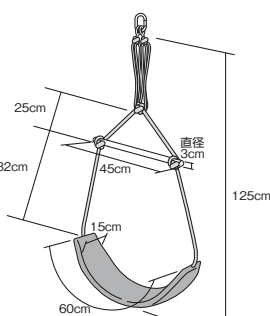

- 腹這いで上下に跳ねたりぐるぐると回転し、筋肉・関節・前庭覚を刺激して3次元の世界を体験することができます。
- 腕・首・背中・足の伸展を促しながら、楽しく遊べるスイングです。

品番	9558
推奨使用体重	10~50kgまで
材質	芯材:合成ゴム、塩化ビニル カバー:合成ゴム 丸棒:木材 バンジーゴム:合成ゴム
重量	約2kg
付属品	カラビナ 1個

品番 69251043
¥94,600 (税込)

送料 A **¥50,600** (税込)

※木材を使用しているため、重量が多少増減する可能性があります

フロッグスイング ロングタイプ

デモ機あり 安心パック 訪問メンテンス

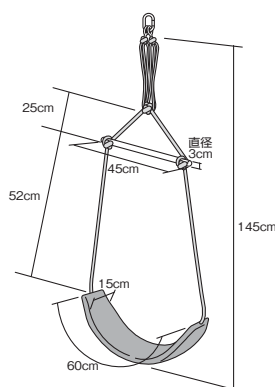

- 標準タイプのフロッグスイングより、丸棒から下のロープ長を20cm(片側)長くしました。
- ブランコとして使用する際、丸棒が頭に当たりにくくなります。

品番	69251055
推奨使用体重	10~50kgまで
材質	芯材:合成ゴム、塩化ビニル カバー:合成ゴム 丸棒:木材 バンジーゴム:合成ゴム
重量	約2kg
付属品	カラビナ 1個

品番 69251075
¥96,800 (税込)

送料 A **¥52,800** (税込)

※木材を使用しているため、重量が多少増減する可能性があります

● スイングと天井、フレームとの取り付け方法については、P73をご参考ください。 ● 感覚統合器具は受注生産となっております。

貸出機をご用意しておりますので、ご購入前にご試用いただけます。送料の詳細はP168をご覧ください。

メンテナンスサービスがごさいます。詳しくはP68をご覧ください。

枠内は安心パックを含む場合の品番及び価格表示になっております。

訪問メンテナンス このマークの商品は訪問メンテナンスサービス対象商品です。詳しくはP69をご覧ください。

サンライトスイング 1点吊り

デモ機あり 安心パック 訪問メンテナンス

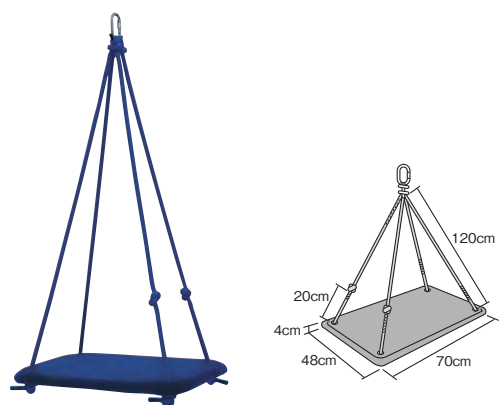

- 子どもが最も乗りやすいスイングです。
- 振り運動やバランスの獲得など姿勢制御を中心とした器具です。

品番	9557
耐荷重	80kgまで
材質	芯材:木材、ウレタン カバー:アクリル
重量	約4kg
付属品	カラビナ 1個

送料 B **¥55,000** (税込)
 ※木材を使用しているため、重量が多少増減する可能性があります

品番 69251042 **¥99,000** (税込)

サンライトスイング用抗菌カバー 品番 69250126 **¥22,000** (税込) 送料 A

抗菌

モンキースイング (空中ブランコ)

デモ機あり 安心パック 訪問メンテナンス



- 握る力を育てたり、筋肉や関節を引き伸ばしたりすることができます。
- 子どもでもつかみやすい直径2.7cmの丸棒を採用しています。

品番	9560
耐荷重	70kgまで
材質	丸棒:木材
重量	約1kg
付属品	カラビナ 1個

送料 A **¥19,800** (税込)
 ※木材を使用しているため、重量が多少増減する可能性があります

品番 69251045 **¥63,800** (税込)

リハビリ器具 感覚統合

パシフィックサプライ

スペースリング

デモ機あり 安心パック 訪問メンテナンス

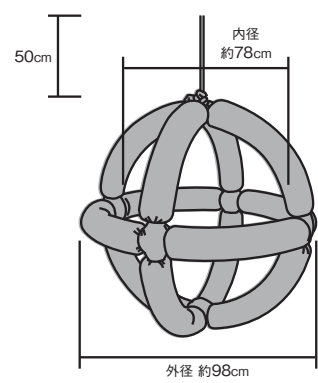

立体空間を使ったスイング

- 今までにない立体空間により多彩な動きを実現します。
- 回転運動・振り運動・回旋運動による前庭覚刺激が期待できます。
- ジャングルジムのように登ったり、二人でシーソーのように動かしたりすることができます。

品番	7729
耐荷重	120kgまで
材質	芯材:スチール、ウレタン カバー:アクリル
重量	約13kg
付属品	カラビナ 1個

送料 E **¥198,000** (税込) **¥242,000** (税込)

品番 69251022

●スイングと天井、フレームとの取り付け方法については、P73をご参考ください。 ●感覚統合器具は受注生産となっております。

デモ機あり 貸出機をご用意しておりますので、ご購入前にご試用いただけます。 送料の詳細はP168をご覧ください。 訪問メンテナンス サービスがご利用いただけます。詳しくはP68をご覧ください。

枠内は安心パックを含む場合の品番及び価格表示となっております。

感覚統合

訪問メンテナンス。このマークの商品は訪問メンテナンスサービス対象商品です。詳しくはP69をご覧ください。

チューブスイング

デモ機あり 訪問メンテナンス

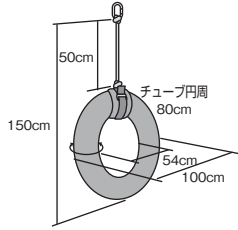

- チューブを振り運動に利用したタイプです。
- 受け身ではない能動的な動きを得る場合に、このチューブスイングでは、つかまったり、ぶらさがったり、強い固有覚刺激と前庭覚刺激を入力することができます。

品番	0207
推奨使用体重	30kgまで
材質	ベルト:ナイロン 本体:合成ゴム
重量	約5kg
付属品	カラビナ 1個

送料 D **¥72,600** (税込)

プラットホームスイング

デモ機あり 安心パック 訪問メンテナンス

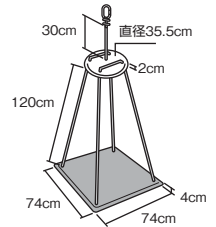
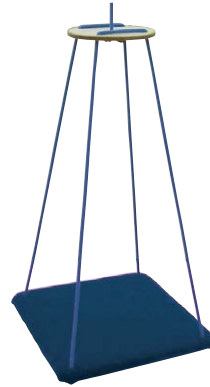

- 子ども自身によるバランス獲得、姿勢制御を中心とする器具です。
- バランス(腹這い、四つ這い、座位、立位など)をとろうとすることによって、全身の筋の同時収縮を引き出します。
- 振り運動や回転運動を得ることができます。

品番	0200
耐荷重	120kgまで
材質	芯材:木材、ウレタン カバー:アクリル 円盤:木材
重量	約10kg
付属品	カラビナ 1個

送料 B **¥90,200** (税込)

品番 **69251012**
¥134,200 (税込)

※木材を使用しているため、重量が多少増減する可能性がございます

ボルスターミニ

デモ機あり 安心パック 訪問メンテナンス

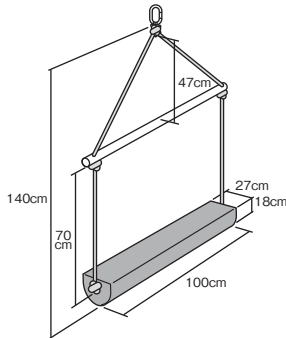

- ホーススイングのミニ版です。
- 断面が、平面と半円面の両方に使えます。
- 省スペースタイプです。

品番	0181
耐荷重	120kgまで
材質	芯材:塩化ビニル、木材、ウレタン カバー:アクリル 丸棒:木材
重量	約9kg
付属品	カラビナ 1個

送料 C **¥143,000** (税込)

※木材を使用しているため、重量が多少増減する可能性がございます

品番 **69251007**
¥187,000 (税込)

バースイング

デモ機あり 安心パック 訪問メンテナンス

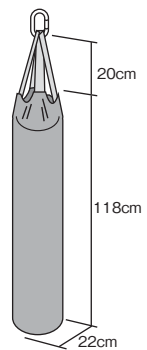

- しがみつき、よじのぼりなどの動きに揺れ、刺激が加わります。

品番	0182
耐荷重	110kgまで
材質	芯材:塩化ビニル、ウレタン カバー:ポリエステル、PVCレザー
重量	約3kg
付属品	カラビナ 1個

送料 C **¥66,000** (税込)

品番 **69251008**
¥110,000 (税込)

●スイングと天井、フレームとの取り付け方法については、P73をご参考ください。 ●感覚統合器具は受注生産となっております。

貸出機をご用意しておりますので、ご購入前にご試用いただけます。送料の詳細はP168をご覧ください。

メンテナンスサービスがございました。詳しくはP68をご覧ください。

枠内は安心パックを含む場合の品番及び価格表示となっております。

訪問メンテナンステーマー。このマークの商品は訪問メンテナンスサービス対象商品です。詳しくはP69をご覧ください。

空中シーソーパイプ有

デモ機あり 安心パック 訪問メンテナンステーマー

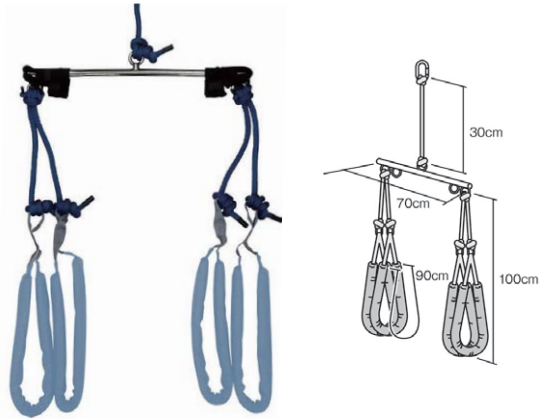

- 吊具がシンプルで簡単に振り運動や回転運動ができます。
- シーソーの両側にベルトが2本ずつぶら下がっています。
- 体の支持部がごく少なく、かつ大きな動きを体験することができます。

品番	0204
耐荷重	80kgまで
材質	芯材:ステンレス、塩化ビニル カバー:PVCレザー 2wayベルト:ウレタン、ナイロン
重量	約5kg
付属品	カラビナ 1個

送料 A **¥151,800** (税込)
※デモ機は旧仕様です

品番 69251014
¥195,800 (税込)

空中シーソーパイプ無

デモ機あり 安心パック 訪問メンテナンステーマー



- 吊具がシンプルで簡単に振り運動や回転運動ができます。
- 体の支持部がごく少なく、かつ大きな動きを体験することができます。

品番	69250079
耐荷重	120kgまで
材質	芯材:塩化ビニル カバー:PVCレザー
重量	約3kg
付属品	カラビナ 3個

送料 A **¥71,500** (税込)

品番 69251054
¥115,500 (税込)

円盤ブランコ 30cm

デモ機あり 安心パック 訪問メンテナンステーマー

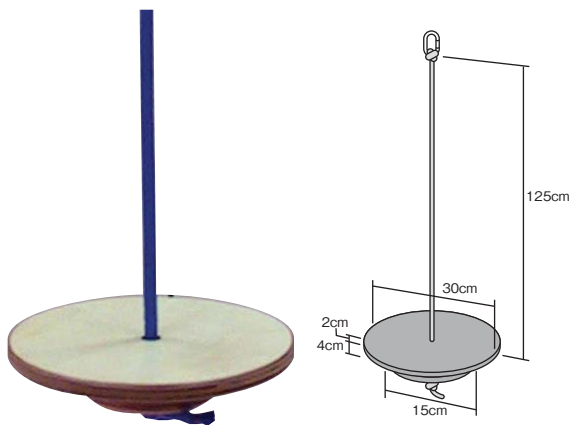

- 円盤状の板の上に乗って子ども自身がダイナミックな運動を体験することができます。

品番	8964
耐荷重	120kgまで
材質	木材
重量	約2kg
付属品	カラビナ 1個

送料 A **¥33,000** (税込)

※木材を使用しているため、重量が多少増減する可能性があります

品番 69251026
¥77,000 (税込)

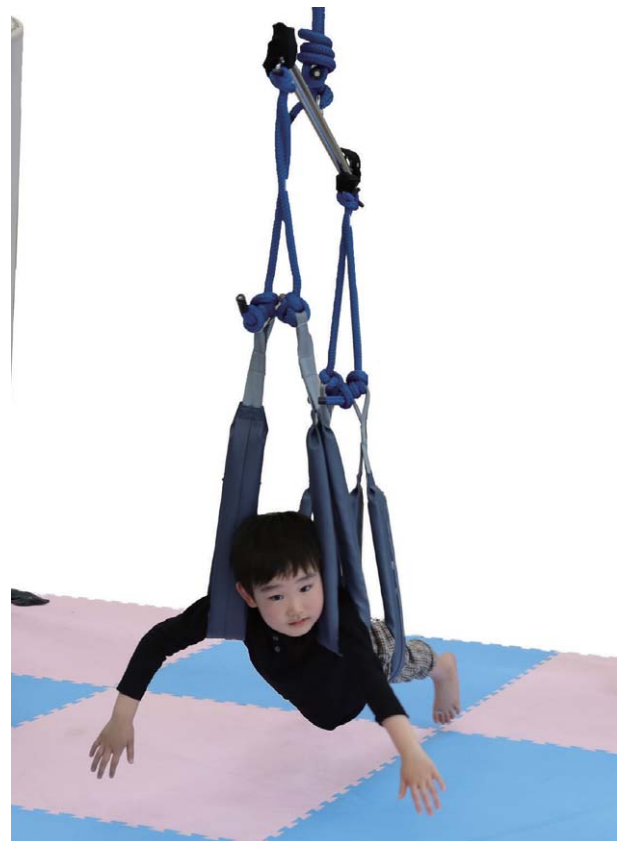

空中シーソーパイプ有使用例。

●スイングと天井、フレームとの取り付け方法については、P73をご参考ください。 ●感覚統合器具は受注生産となっております。

デモ機あり 貸出機をご用意しておりますので、ご購入前にご試用いただけます。送料の詳細はP168をご覧ください。

安心パック メンテナンスサービスがご用意されています。詳しくはP68をご覧ください。

枠内は安心パックを含む場合の品番及び価格表示となっております。

訪問メンテナンス。このマークの商品は訪問メンテナンスサービス対象商品です。詳しくはP69をご覧ください。

ラダーウォール

デモ機あり 安心パック 訪問メンテナンス

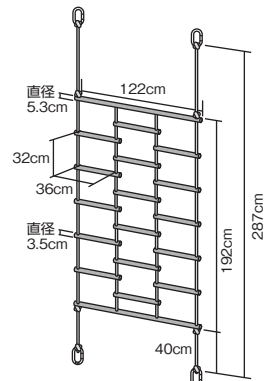
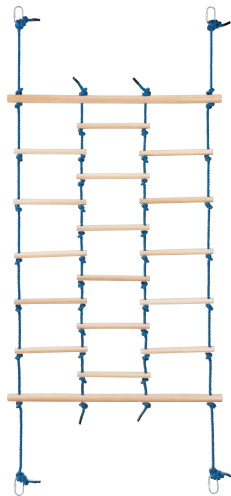

(4点で吊った場合)



● バランスをとりながら自分自身で新たな環境空間に関わっていきます。

● はしごを登る感覚だけでなく、渡る感覚も取り入れられるようになります。

品番	0211
耐荷重	80kgまで
材質	丸棒:木材
重量	約12kg
付属品	カラビナ 4個

品番 69251018
¥264,000(税込)

送料 B ¥220,000(税込)

※木材を使用しているため、重量が多少増減する可能性があります

タワーラダー

デモ機あり 安心パック 訪問メンテナンス

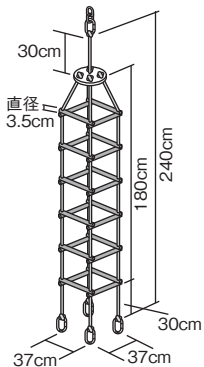

● はしごをタワー状にしました。

品番	0212
耐荷重	110kgまで
材質	丸棒:木材 円盤:木材
重量	約11kg
付属品	カラビナ 5個

品番 69251019
¥264,000(税込)

送料 B ¥220,000(税込)

※木材を使用しているため、重量が多少増減する可能性があります



● スイングと天井、フレームとの取り付け方法については、P73をご参考ください。 ● 感覚統合器具は受注生産となっております。

デモ機あり

貸出機をご用意しておりますので、ご購入前にご試用いただけます。送料の詳細はP168をご覧ください。

安心パック

メンテナンスサービスがごさいます。詳しくはP68をご覧ください。

枠内は安心パックを含む場合の品番及び価格表示になっております。

訪問メンテナンス。このマークの商品は訪問メンテナンスサービス対象商品です。詳しくはP69をご覧ください。

高さ調節器具

デモ機あり

訪問メンテナンス

ワンタッチで素早く簡単にスイングの高さを調節できる器具です。

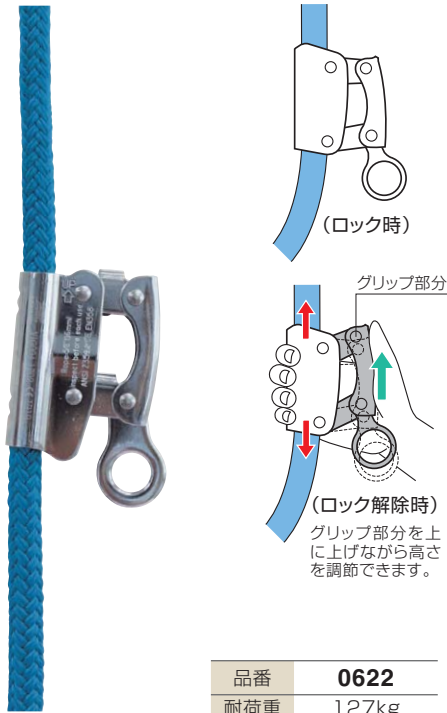

品番	0622
耐荷重	127kg
材質	スチール
重量	470g

※1点吊りでご使用になる場合は、製品重量と使用者体重の合計が127kgを超えない範囲でご使用ください。

送料 A **¥9,900**(税込)

SI用ロープ

デモ機あり

訪問メンテナンス

(2mのみ)



※2022年6月21日以降の出荷分については、ロープ先のチューブを緑に変更しております。以降5年ごとに青→黒→緑→青と色の変更を実施します。

耐荷重	380kg
材質	ポリエステル
直径	1.6cm

長さ	品番	価格
2m	0625	¥4,400 (税込)
3m	0626	¥5,500 (税込)
4m	0627	¥6,600 (税込)
5m	0628	¥7,700 (税込)

※スイング設置の為に天井から吊るすには、2m以上の長さが必要です。

送料 A

ローテーター

デモ機あり

訪問メンテナンス

ロープをねじらずにスイングを自由に回転させる器具です。フレキサースイングなど、1点吊りのスイング向けの器具です。



品番	8981
耐荷重	155kg
材質	スチール
重量	185g(カラビナ除く)
付属品	カラビナ 1個

送料 A **¥19,800**(税込)

カラビナ

デモ機あり

訪問メンテナンス



品番	0196
サイズ	外寸:11×5.5cm 内寸:9×3.5cm 径:1cm
耐荷重	210kg
材質	スチール
重量	160g

送料 A **¥3,850**(税込)

●スイングと天井、フレームとの取り付け方法については、P73をご参考ください。 ●感覚統合器具は受注生産となっております。

デモ機あり 貸出機をご用意しておりますので、ご購入前にご試用いただけます。送料の詳細はP168をご覧ください。

SI用ロープの結び方、ほどき方や高さ調節器具、カラビナの使い方が動画で確認できます。

<https://www.p-supply.co.jp/products/?act=list&cid=38>

※感覚統合器具特設ページよりご確認ください。

訪問メンテナ。このマークの商品は訪問メンテナンスサービス対象商品です。詳しくはP69をご覧ください。

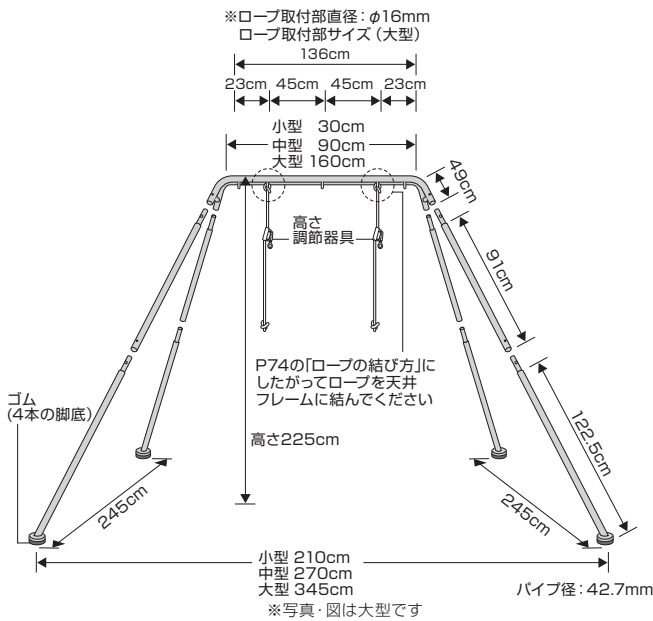

スイングサポートフレーム



- 天井から吊るすことが、できない場所でのスイング設置のために考案されたものです。
- 取り付け・取り外しは工具無しの作業で行えます。
- 取り付けるスイングのサイズ(1点/2点吊、2点吊の幅)とフレームサイズとが合うようにしてください。

本フレームとスイングの適合について

フレームの幅とスイングのサイズによりフレームの脚とスイングが接触する場合があります。下記一覧を参考に選定してください。

スイング名	大型	中型	小型
円盤ブランコ	○	○	○
オーシャンスイング	○	○	×
空中シーソー	○	○	△ ¹
サンライトスイング(1点吊り)	○	○	○
サンライトスイング(2点吊り)	○	○	△ ²
スペースリング	○	○	△ ¹
スペースローリン	○	○	△ ²
タワーラダー	○	○	○
チューブスイング	○	○	○
バースイング	○	○	○
ハンモック	○	○	△ ²
プラットホームスイング	○	○	○
フレキサーズスイングI・II	○	○	○
フロッグスイング	○	○	○
ポケットスイング	○	○	△ ²
ホーススイング	○	×	×
ポニースイング	○	×	×
ボルスターミニ	○	○	△ ¹
モンキースイング	○	○	○
ラダーウォール	○	×	×
ロングスイング	○	×	×

△¹ 1点吊の器具ですが、幅があるため不向きです。
△² 1点吊での使用となり、2点吊での使用はできません。

小型 ロープ取り付け箇所:1

品番	8966
サイズ	245(D)x210(w)x225(H)cm 上部幅30cm
フレーム重量	約34kg
耐荷重	135kg
付属品	ロープ1本、高さ調節器具1個

送料 E **¥539,000** (税込)

品番 **69251027**
¥583,000 (税込)

中型 ロープ取り付け箇所:3

品番	8967
サイズ	245(D)x270(w)x225(H)cm 上部幅90cm
フレーム重量	約37kg
耐荷重	135kg
付属品	ロープ3本、高さ調節器具3個

送料 E **¥550,000** (税込)

品番 **69251028**
¥594,000 (税込)

大型 ロープ取り付け箇所:5

品番	8968
サイズ	245(D)x345(w)x225(H)cm 上部幅160cm
フレーム重量	約41kg
耐荷重	135kg
付属品	ロープ3本、高さ調節器具3個

送料 E **¥616,000** (税込)

品番 **69251029**
¥660,000 (税込)

デモ機あり

- いずれも付属のロープの長さは2mです。



(スイングサポートフレームは別売)

スイングサポートフレーム用支柱保護パッド

デモ機あり

- スイングサポートフレームの脚部に取り付けるクッション性のあるパッドです。
- スイングサポートフレーム3サイズ(大・中・小)の全てに対応しています。
- 4本セットです。

品番	29880055
色	白
サイズ	長さ200cm ウレタン厚さ 3cm 内径5cm
材質	外皮:合皮レザー 芯材:ポリエチレン
重量	1本:1.5kg 4本:6kg

送料 D **¥181,500** (税込)

- スイングとフレームとの取り付け方法については、P73をご参考ください。
- 感覚統合器具は受注生産となっております。

デモ機あり

貸出機をご用意しておりますので、ご購入前にご試用いただけます。送料の詳細はP168をご覧ください。

安心パック

メンテナンスサービスがごございます。詳しくはP68をご覧ください。

枠内は安心パックを含む場合の品番及び価格表示になっております。

スイングサポートフレーム レンタルサービス

天井に金具を設置する工事が出来ないし、フレームをあらたに購入する予算の確保が難しい、というお声を頂戴して、一人でも多くのお子さまに感覚統合療法を提供できる環境を整えたい、という思いから、この度レンタルサービスを始めました！

- 本サービスは法人のお客様を対象としております。
- 毎月月末で締め、翌月5営業日までに請求書を発行いたします。
お支払いは請求書受領月末日までに当社指定の金融機関口座にお振込みください。

最低利用期間	3年	
送料	E	
サイズ	大型	中型
		245(D)×345(W)×225(H)cm 上部幅160cm
付属品	ロープ2M×3本 高さ調節器具×3個	ロープ2M×3本 高さ調節器具×3個
ロープ取付箇所	5箇所	3箇所
月額利用料(税込)(本体のみ)	¥8,800	¥8,800
月額利用料(税込)(セーフティセット)	¥13,200	¥13,200

※スイングサポートフレームの詳細な製品情報はP84をご参照ください

- セーフティセットには、スーパーセラピーマット(12枚)と支柱保護パッドが付属します。
(マット色はブルー/ピンクから選択可能)
- 送料はお客様負担となります。(往路は弊社規定価格(送料E) / 復路はお客様手配要)
- 4つのプランから選択してください。
- 契約期間内での解約は可能ですが、手数料が必要です。
※送料の詳細はP168をご覧ください。

詳しくはこちら



スイングフレーム(重心児・肢体不自由児向け)

コンパクト、かんたん組立の器具

- 付属の六角レンチで組み立てて使います。
- 使用できるスイング。
サンライトスイング(1点吊り、2点吊り)、
スペースローリンスイングセット、
円盤ブランコ、オーシャンスイング
- 取り付け位置が低く、周囲にフレームがありスイングが大きく動かないため、揺れる動作が苦手な方に向いています。
- ご使用時には必ずフレーム下にマット(スーパーセラピーマット等(P92))を敷いてください。利用者がスイングから落下した際の衝撃を緩和します。また床面をフレームから保護します。



品番	39252214
サイズ	全長130×全幅130×全高140(cm)
材質	フレーム:イレクター、スチール、 ゴム、プラスチック、 ベルト:ナイロン
重量	15kg
最大利用者体重	50kg

送料 C **¥138,600** (税込)

訪問営業。このマークの商品は訪問メンテナンスサービス対象商品です。詳しくはP69をご覧ください。

感覚統合器具「スターターセット」

スイングを使用する為には、ロープを吊るす事が必要ですが、「天井に金具を設置する事ができない」といった問題には、「スイングサポートフレーム」を設置する事で解決します。

「スターターセット」にはスイングサポートフレームをはじめ、数点のスイングがセットになっています。スイングの組み合わせは、これから感覚統合に取り組まれる方にとって使い勝手の良い種類を取り入れました。また、スイング利用の際には、床面に必ずスーパーセラピーマット等（P96参照）を敷いてください。落下や転倒時に頭や身体への衝撃が緩和されます。スーパーセラピーマットは防災仕様となっており、施設に求められる耐火基準にも適応できます。必要な数量は下記の通りです。さらに、スイングサポートフレームの支柱の保護には、専用の支柱保護パッドをお使いください。

スイングサポートフレーム

	設置スペース	必要天井高	スーパーセラピーマットの数	設置できるスイング
中型	3×3m	240cm	9枚	一部不可
大型	4×3m	240cm	12枚	全て

中型にはホーススイング等の大型スイング（長いもの）は使用できません、スイング使用時に器具がフレームと干渉します。

〈感覚統合器具安全セット〉

スーパーセラピーマット(ブルー)
1枚 ¥13,200×12=¥158,400(税込) ①
スイングサポートフレーム用支柱保護パッド
4本組 ¥181,500 ② (税込)

お得
¥31,900も

①②の2点合計でのセット価格 ¥339,900 → ¥308,000

品番 69251114 送料 別途 (税込)

●スイングサポートフレーム(大型)をお使いの方に、おススメです。

感覚統合器具「スターターセット2024 ブロンズ」



省スペースでスイングを利用できる、中型フレームのセット
安定感のあるオーシャンスイング、ココロも身体もワクワクのはずみ板、上下の動きが楽しいフロッグスイング、筋力UPにモンキースイングが含まれています。



スターターセット ブロンズ	
①	オーシャンスイング (背板なし)
②	フロッグスイング
③	モンキースイング
④	はずみ板 (6枚セット)
⑤	スイングサポートフレーム 中型

以上5種類合計 ¥980,100(税込)

品番 69251121 ¥891,792(税込) 送料 C+D+E

●スイングと天井、フレームとの取付方法については、P73をご参考ください。 ●感覚統合器具は受注生産となっております。

訪問営業 マンテナンスサービスがごさいます。詳しくはP68をご覧ください。

訪問メンテナンス。このマークの商品は訪問メンテナンスサービス対象商品です。詳しくはP69をご覧ください。

感覚統合器具「スターターセット2024 シルバー」



大型フレームと使い勝手の良い人気のスイングを集めました。
スイングを怖がる子から激しく動かす子まで、多くの場面に対応できるセットです。



スターターセット シルバー	
①	オーシャンスイング (背板なし)
②	スペースリング
③	ポニーシイング
④	フレキサースイング I
⑤	ローテーター
⑥	スイングサポートフレーム 大型

以上6種類合計 **¥1,331,000** (税込)



品番 **69251122** **¥1,197,900** (税込)
送料 別途

⑥ 付属品: SI用ロープ2m/3本
高さ調節器具/3個

感覚統合器具「スターターセット2024 ゴールド」



使い勝手の良い人気のスイングを中心に選定しました。スイングは安定感のあるオーシャンスイング、サンライトスイング、回転も楽しいスペースリング、定番のホーススイングとフレキサースイングをセットしました。スペースローリンにココロも身体もワクワクのはずみ板も加わり、使い方の幅が広がります。



スターターセット ゴールド	
①	オーシャンスイング (背板なし)
②	スペースリング
③	ホーススイング
④	サンライトスイング (1点吊り)
⑤	フレキサースイング II
⑥	スペースローリンスイングセット
⑦	はずみ板 (6枚セット)
⑧	ローテーター
⑨	スイングサポートフレーム 大型

以上9種類合計 **¥1,685,200** (税込)



品番 **69251123** **¥1,516,680** (税込)
送料 別途

⑨ 付属品: SI用ロープ2m/3本
高さ調節器具/3個

●スイングと天井、フレームとの取り付け方法については、P73をご参考ください。 ●感覚統合器具は受注生産となっております。

メンテナンサービスがごございます。詳しくはP68をご覧ください。

感覚統合

訪問メンテナンス。このマークの商品は訪問メンテナンスサービス対象商品です。詳しくはP69をご覧ください。

スペースローリン

スペースローリン

デモ機あり

訪問メンテナンス

不思議な弾力とドッシリ感のあるブロック！

- スペースシリーズは、子ども達に無限の可能性を表す宇宙を連想させるような立体空間を駆使した感覚統合器具のラインナップです。
- 筒型のブロックとして、複数個を組み合わせて様々な遊びが可能です。
- スイングセットを用いると、スペースローリンをスイングとして利用できます。その際の耐荷重は75kgです。
- 直径3.8cmの穴があり、スイング時には木製ロッドを通して用います。ブロックの穴は円柱中心ではなく、偏心している為スイング時でもブロックが回転しづらくなっています。
- ブロック1個でのスイング使用や、縦にして1点吊りでのご使用はお止めください。
- 色鮮やかなイエロー、ピンクの2種類です。
- ブロックはポリウレタン製で、劣化しにくいインテグラルスキンフォームです。一体成型の為、耐久性の高い表面層(スキン層)とクッション性を持つコア層を併せ持っています。
- 表面はシボがあり、すべりにくくなっています。

製品仕様

本体	サイズ	直径23×高さ20(cm)
	穴径	3.8cm
	材質	ポリウレタン
	重量	約1.5kg
木製ロッド	サイズ	直径3.8×長さ49(cm)
	材質	木材
	重量	約0.4kg

*木材を使用しているため、重量が多少増減する可能性があります。



品番	69250051	69250052	69250053	69250054	69250055	69250056	69250057	69250058	69250059
品名	2個セット			4個セット			スイングセット		
内容	ピンク 2個	イエロー 2個	イエロー 1個 ピンク 1個	ピンク 4個	イエロー 4個	イエロー 2個 ピンク 2個	ピンク 2個	イエロー 2個	イエロー 1個 ピンク 1個
送料 A	¥34,100 (税込)			¥60,500 (税込)			¥46,200 (税込)		

*スイングキット=SI用ロープ2m・2本,カラビナ・2個,木製ロッド・1本

リハビリ器具

感覚統合

パシフィックサプライ

スペースホッパー

デモ機あり

安心パック

訪問メンテナンス

上下左右前後に揺れる、新しいスタイル

- 従来の感覚統合の場面では、スイング、トランポリンなど、動きのある器具を利用する事は広く知られるところです。上下、左右に揺れることで様々な感覚刺激を得ることができます。一方でそうした器具は設置する際に、スイングを吊すフックなど、施設側に設備や、スイングサポートフレームを設置する必要があったり、大きなトランポリンなどを置く広い場所が必要です。「スペースホッパー」は小さなスペースや、設備が無いところでも感覚統合ができるように工夫された器具です。
- 本体を水平な床面に設置すれば、すぐに使用することができます。
- 中央の座面にすわり、上下・前後・左右に揺れることができます。本体フレームと座面との間にゴムを使用し、ゆったりとした大きな揺れを得ることができます。
- 通常の感覚統合に加えて、座位、学習前の集中力を高める場面などにも応用でき、いろいろな場面で活躍できる商品です。
- 座面に座るお子さまのすぐそばまで、指導者/保護者/介助者が寄り添うことができます。小さなお子さまや重度の肢体不自由の方も安全にご利用いただけます。
- 最大70kgまでの方が使用できます。20kg未満の小さな方の際には、ゴムの反力が強く、十分に沈み込まない場合があります。そうした際には介助者の方が座面を揺らして、動きを誘導してください。

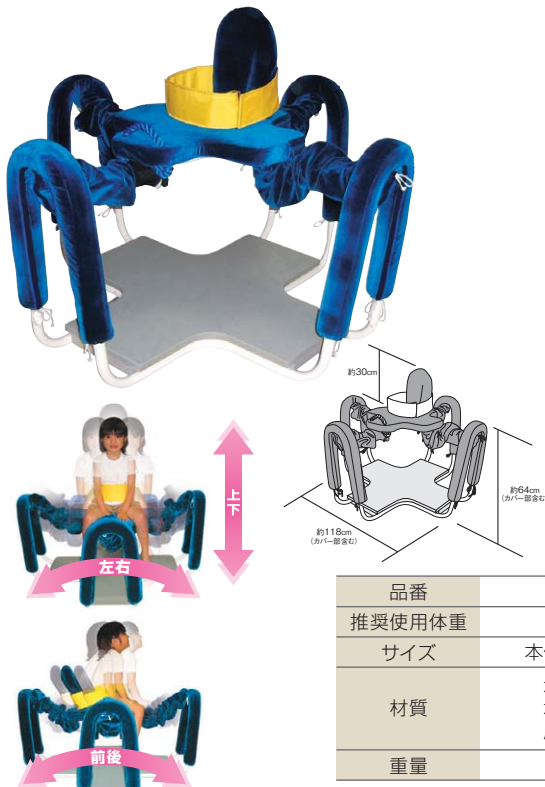

*揺れ方向イメージ

送料 E

¥275,000 (税込)

品番 69251047

¥319,000 (税込)

●感覚統合器具は受注生産となっております。

貸出機をご用意しておりますので、ご購入前にご試用いただけます。送料の詳細はP168をご覧ください。

メンテナンスサービスがございます。詳しくはP68をご覧ください。

訪問販売。このマークの商品は訪問メンテナンスサービス対象商品です。詳しくはP69をご覧ください。

スペースブロック

訪問メンテナンス 抗菌

環境空間に豊かに関わることを刺激する

本製品は、感覚統合理論を用いて学習障害、ADHD等の発達障害児の発達を支援するために、(一社)日本感覚統合学会とパシフィックサプライ株式会社とが共同開発した商品です。このブロックは、子どもの興味を誘発し、子どもの主体性、創造性を生かしながら、安全に粗大運動を行う環境を子どもに提供することを目的として開発されました。

“まる・さんかく・しかく”を組み合わせることで、多様な遊び方が可能であり、これにより子どもたちの発想力や創造力を育成することもできます。さらに、子どもたちの視覚的空間を雑多な色であふれさせないよう、配色の組み合わせにも注意を払っています。

このブロックは衝撃をソフトに受け止めることができ、安全面にも配慮されています。

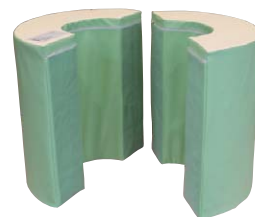

まるくん



さんかくくん

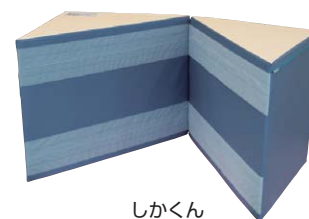

しかくくん

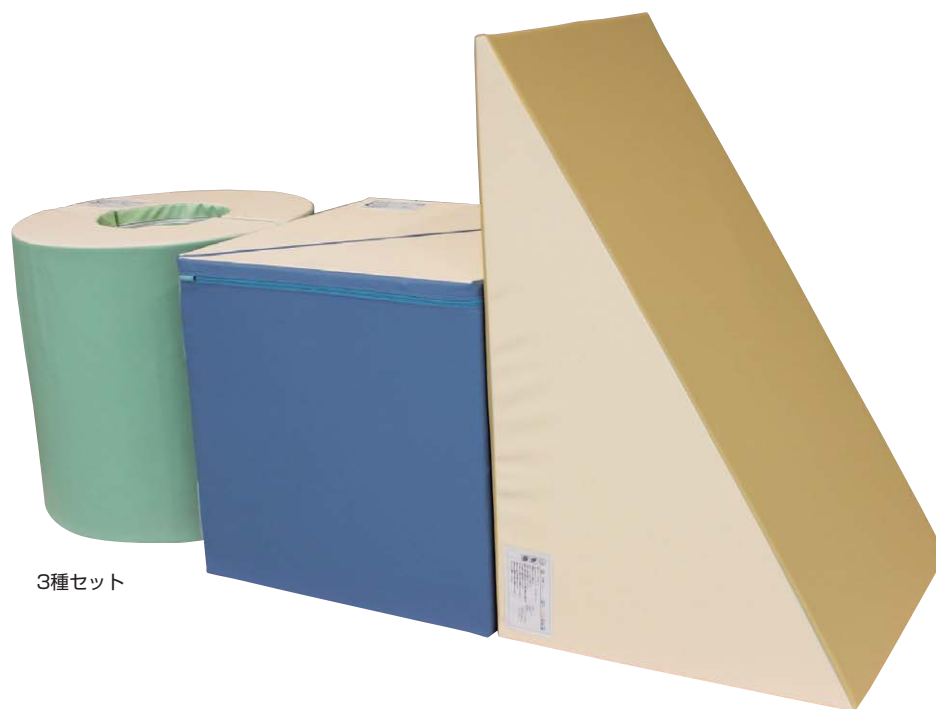

3種セット

※抗菌加工を施した生地をカバーに使用しています

品番	69250071	69250072	69250073	69250074
耐荷重	—	75kgまで	75kgまで	75kgまで
品名	3種セット	まるくん	さんかくくん	しかくくん
サイズ	—	直径約80×80 (cm)	約130×80×80 (cm)	約80×80×80 (cm)
材質	—	芯材:ウレタン、ポリスチレン カバー:PVCレザー	芯材:ウレタン、ポリスチレン、ポリエチレン カバー:PVCレザー	芯材:ウレタン、ポリスチレン カバー:PVCレザー
重量	—	約14kg	約12kg	約18kg
送料 E	¥346,500 (税込)	¥121,000 (税込)	¥121,000 (税込)	¥121,000 (税込)

スペースブロック補修シート

使用している中で、角がこすれて生地が薄くなったり、破れたりすることはないでしょうか。

本体カバーの交換はできないため、補修シートを準備しました。新品ブロックを購入時に、同時に準備されてははいかがでしょうか。

品番	69250080
内容物	補修シート (A4サイズ) 2枚 サンドペーパー200番 テンプレート

送料 A **¥3,300** (税込)
※詳しくは弊社ホームページをご覧ください。



●感覚統合器具は受注生産となっております。

感覚統合

訪問メンテナンス このマークの商品は訪問メンテナンスサービス対象商品です。詳しくはP69をご覧ください。

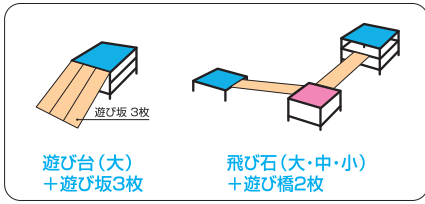

※組み合わせは自由に変更できます。
※起毛天板のお色は光の加減などで見た目が変わることがあります。

遊び坂

デモ機あり **訪問メンテナンス**

- 「遊び台(高さ変更可能)」や「飛び石」にひっかけることで様々な角度で使用できます。
- 坂を登ったり、おしりや腹這いで滑り降りたり用途も多彩です。厚みのある木材を使用しておりますので強度があり、手触りも滑らかです。

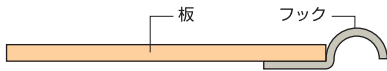

標準サイズ A (写真は2枚使用)

品番	8976
耐荷重	60kg
材質	本体:木材 フック:ステンレス
サイズ	長さ180×幅30×厚さ2.5(cm)
重量	約9kg

送料 C **¥49,500** (税込)

品番 69251037 **¥93,500** (税込)

遊び台

デモ機あり **訪問メンテナンス**

- 標準サイズ・大サイズは「遊び坂」を2枚併せて60cm幅の斜面台として使用できます。
- 大サイズは「遊び坂」を3枚併せて90cm幅の斜面台として使用できます。
- スクーターボード等をお使いの際は木製天板仕様をお選びください。

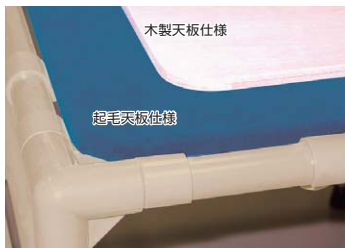

標準サイズ B

品番	8969	8970
仕様	起毛天板	木製天板
耐荷重	80kg	80kg
材質	本体:スチール、プラスチック 天板:木材、アクリル	本体:スチール、プラスチック 天板:木材
サイズ	長さ67×幅67・高さ35/55/75(cm)に変更可能	
重量	約12kg	

送料 C **¥68,200** (税込) | **¥62,700** (税込)

品番 69251030 **¥112,200** (税込)

品番 69251031 **¥106,700** (税込)

大サイズ

品番	8971	8972
仕様	起毛天板	木製天板
耐荷重	80kg	80kg
材質	本体:スチール、プラスチック 天板:木材、アクリル	本体:スチール、プラスチック 天板:木材
サイズ	長さ67×幅97・高さ35/55/75(cm)に変更可能	
重量	約15kg	

送料 C **¥81,400** (税込) | **¥75,900** (税込)

品番 69251032 **¥125,400** (税込)

品番 69251033 **¥119,900** (税込)

飛び石

デモ機あり **訪問メンテナンス**

- 台に登ったり、飛び移ったりすることで、空間の認知をしたり、手足の協調動作を促します。
- 「飛び石 小サイズ」は構造上、「遊び坂」「広い遊び橋」の取り付けは左右2面にのみ可能です。
- 「狭い遊び橋」は各サイズとも4面に取り付けできます。

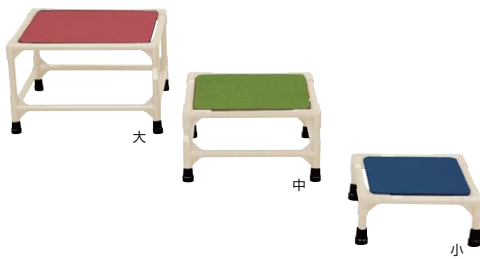

大サイズ D

品番	8973
耐荷重	80kg
材質	本体:スチール、プラスチック 天板:木材、アクリル
サイズ	長さ57×幅57・高さ35(cm)
重量	約7kg

送料 C **¥44,000** (税込)

品番 69251034 **¥88,000** (税込)

中サイズ E

品番	8974
耐荷重	80kg
材質	本体:スチール、プラスチック 天板:木材、アクリル
サイズ	長さ47×幅47・高さ25(cm)
重量	約5kg

送料 C **¥39,600** (税込)

品番 69251035 **¥83,600** (税込)

小サイズ G

品番	8975
耐荷重	80kg
材質	本体:スチール、プラスチック 天板:木材、アクリル
サイズ	長さ37×幅37・高さ15(cm)
重量	約3kg

送料 C **¥35,200** (税込)

品番 69251036 **¥79,200** (税込)

遊び橋

デモ機あり **訪問メンテナンス**

- 「広い遊び橋」は渡りやすく、視覚と身体感覚の統合を養います。
- 「狭い遊び橋」は両足でなんとか歩けるサイズでバランス感覚が必要です。「狭い橋」「広い橋」を併せて47cm幅の橋として使用できます。厚みのある木材を使用しておりますので強度があり、手触りも滑らかです。

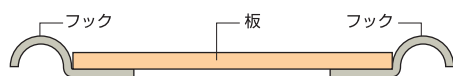

広い遊び橋 C

品番	8977
耐荷重	60kg
材質	本体:木材 フック:ステンレス
サイズ	長さ140×幅30×厚さ2.5(cm)
重量	約7kg

送料 C **¥46,200** (税込)

品番 69251038 **¥90,200** (税込)

狭い遊び橋 F

品番	8978
耐荷重	60kg
材質	本体:木材 フック:ステンレス
サイズ	長さ140×幅17×厚さ2.5(cm)
重量	約4kg

送料 C **¥38,500** (税込)

品番 69251039 **¥82,500** (税込)

●感覚統合器具は受注生産となっております。デモ機貸出機をご用意しておりますので、ご購入前にご試用いただけます。送料の詳細はP168をご覧ください。

メンテナンスサービスがごさいます。詳しくはP68をご覧ください。 枠内は安心パックを含む場合の品番及び価格表示となっております。

はずみ板

 このマークの商品は訪問メンテナンスサービス対象商品です。詳しくはP69をご覧ください。



 デモ機あり

- 板の上に乗ったり、平均台のように渡る時に、弾みや揺れが発生することにより、前庭覚や固有受容覚を刺激し、バランス感覚・姿勢保持機能・体幹機能を養うことを目的として開発いたしました。
- 今までの踏み台、飛び石とは違い、あえて不安定感を出した仕様になっています。踏み込む時、飛び出す時のバウンド感から商品名を付けました。
- お子さまでも持ち運べるよう、軽量に仕上げています。

	Square (スクエア)	Slim (スリム)	Mini (ミニ)	Long (ロング)
品番	69250131	69250132	69250133	69250134
外寸	縦40×横40×高さ7.5cm	縦40×横20×高さ7.5cm	縦25×横17×高さ7.5cm	縦100×横20×高さ8.5cm
重量	1.8kg	1.1kg	0.7kg	3.4kg
材質	木材・合成ゴム			
耐荷重	80kg			
ゴム足色	レッド	ブルー	イエロー	レッド
送料	送料 B ¥22,000 (税込)	送料 B ¥19,800 (税込)	送料 A ¥18,700 (税込)	送料 C ¥36,300 (税込)
品番	69250130 Square/Slim/Miniの各2枚(合計6枚)セット販売			¥99,000 (税込)
				送料 D

※交換用ゴム足については、弊社ホームページをご覧ください



～お使いいただいた方のお声～

使用例	個別支援計画5領域				
	健康 生活	運動 感覚	認知 行動	言語 コミュニケーション	人間関係 社会性
●はずみ板をどのように並べたり、組み合わせると面白い道が出来たのかを考えて自分で作ってもらう。			●		
●どうやったら落ちずに渡れるのか説明してもらう。			●	●	
●落ちないように渡る為、自分の身体を意識する。		●			
●サーキットの一環として設定し、バランスを保つ(体幹や下肢の筋の強化) 練習として実施。		●			
●積み重ねた上に立ち、キャッチボールやバスケットボールでシュートする。		●			
●他児がいる場合の遊具の順番待ち場所として立位を維持する(固有受容感覚の反応を低下させないようにする)。		●			●
●他の人がやっているのを見せることで、マネしたい・私もやりたいという意欲を引き出し、「スタートとゴール」「順番」「ルール」を意識させる目的をもって実施。			●		●

●感覚統合器具は受注生産となっております。 貸出機をご用意しておりますので、ご購入前にご試用いただけます。送料の詳細はP168をご覧ください。

感覚統合

訪問メンテナンス このマークの商品は訪問メンテナンスサービス対象商品です。詳しくはP68をご覧ください。

バランスボードN型

デモ機あり

訪問メンテナンス

- 高さが違う数種類のバランスボードN型があり、それぞれの症状に応じていろいろな訓練が行えます。
- 両脚立ち、片脚立ち、前立ち、後立ち、側方立ち、回転、飛び乗り、腹臥位でのバランス、座位でのバランスなどの運動ができます。



座位でのバランス

※全サイズ:直径30cmです。

品番	0072	0073	0074	0075	0076
耐荷重	各70kg				
材質	芯材:コンクリート カバー:塩化ビニル				
サイズ(全高)	1.5cm	3cm	4cm	5.5cm	7cm

送料 A 1個 **¥17,600**(税込)

バランスボードII型

安心パック

訪問メンテナンス

- 金属パイプを使用した大型のバランスボードです。
- 通園センターなどの施設に最適で、板の上で様々な肢位が十分にとれます。



品番	0070
耐荷重	130kg
材質	芯材:スチール、木材 カバー:ポリエステル、PVC
サイズ	全長180×全幅90×全高25(cm)

送料 E **¥198,000**(税込)

品番 69251001
¥242,000(税込)

SI用ソフトマット

安心パック

訪問メンテナンス



- 触刺激に過敏に反応する子どもたちのことを考慮して、柔らかい表面素材を使用しています。
- マットに体をはさみ込んで強い圧迫刺激を全身に加えることもできます。
- 短辺部ファスナーから内部カバーを外し、外カバーを洗濯できるようになりました。

品番	0213
色	青
材質	外カバー:アクリル 本体:ウレタン
サイズ	全長180×全幅90×高さ60cm(生地210×130cm)
重量	約18kg

送料 E **¥99,000**(税込)

交換用外カバー 品番 69250002

¥42,900(税込)

品番 69251020

¥143,000(税込)

スクーターボード

デモ機あり

安心パック

訪問メンテナンス

- 腹ばいや座って乗れます。



品番	0190	8963
仕様	前輪自在輪	四輪固定輪
サイズ	全長70×全幅34(cm)	
耐荷重	70kgまで	
色	青	緑
材質	芯材:木材、ウレタン カバー:アクリル キャスト:ナイロン、スチール	
重量	約5kg	
付属品	スナップ付きロープ(3m)	

送料 B **¥63,800**(税込) **¥63,800**(税込)

品番 69251009
¥107,800(税込)

品番 69251025
¥107,800(税込)

※木材を使用しているため、重量が多少増減する可能性があります

- 感覚統合器具は受注生産となっております。

デモ機あり

貸出機をご用意しておりますので、ご購入前にご試用いただけます。送料の詳細はP168をご覧ください。

安心パック

メンテナンスサービスがごございます。詳しくはP68をご覧ください。

枠内は安心パックを含む場合の品番及び価格表示となっております。

ボールプール

水なしの水治療で楽しみながら運動できます。

- 色彩豊かな樹脂製ボールをウレタン製パネルに囲まれた中に入れ、その中に子どもたちが入って遊べます。
- 枠の高さ 70cm



※ボールの色:赤・青・黄・緑・橙

	デラックスA	スタンダードA
品番	0101	0104
仕様	枠(径2.4m)、シート(2.7×2.7m)付 ボール7.5φ 5,500個	枠(径1.8m)、シート(2×2m)付 ボール7.5φ 3,000個
材質	ボール:ポリエチレン 枠:ウレタン・テトラロータリーポリマー張り シート:フェルト	
送料 E	¥739,420	¥447,920 (税込)
	デラックスB	スタンダードB
品番	0102	0105
仕様	枠(径2.4m)、シート(2.7×2.7m)付 ボール6.0φ 10,000個	枠(径1.8m)、シート(2×2m)付 ボール6.0φ 6,000個
材質	ボール:ポリエチレン 枠:ウレタン・テトラロータリーポリマー張り シート:フェルト	
送料 E	¥1,046,100	¥661,760 (税込)
	(別売用ボール/500個 単色) 7.5φ 49,720円(税込)、6.0φ 42,680円(税込)	

エアポリン

- 自立するまで約3分。
- 送風機で空気を送りながら形状を保つエアマットです。
- 側壁があり、安心してジャンプ遊びができます。
- ロープネットでアスレチック要素を取り入れています。
- 収納は小さくたたむ事ができます。

※本品は体重約25kgの子供が8~10人程度遊べるよう設計されています。



品番	9515
サイズ	3.3×3.3×1.2m 深さ約80cm
本体重量	約48kg
材質	本体/ビニルターポリマー (厚さ0.55mm) 底面/キャンバス地 (2号帆布・厚さ0.92mm)
制限質量	400kg以内
付属品	送風機、送風機ケース、送風ホース(1.5m)、固定用砂袋4個、ロープネット

送料 D **¥924,000** (税込)

エアポリンフラット

- 自立するまで約3分。
- 送風機で空気を送りながら形状を保つエアマットの側壁を取り払い、オープンにしました。
- エアポリンと比較して、遊ぶスペースが広くなりました。
- バランス感覚等を養う運動などにも。

※本品は体重約25kgの子供が8~10人程度遊べるよう設計されています。



品番	39330001
サイズ	3.5×3.5×0.4m
本体重量	約27kg
材質	本体/ビニルターポリマー (厚さ0.55mm) 底面/キャンバス地 (2号帆布・厚さ0.92mm)
制限質量	400kg以内
付属品	送風機、送風機ケース、送風ホース(3m)、固定用砂袋4個

送料 D **¥484,000** (税込)

エアポリン、エアポリンフラット共通の付属品とご注意事項

1. 送風機
AC100V・200W 7.6m³/分(50Hz時)
2. 送風ホース
3. 送風機ケース
4. 固定用砂袋



送料 B

品番	付属品	風量/サイズ	価格(税込)
39330006	送風機	AC100V・200W 7.6m ³ /分 (50Hz時)	¥154,000
39330007	送風ホース	1.5m	¥17,600
39330004	送風ホース	3m	¥27,500
39330003	送風機ケース	—	¥62,700

※使用中は送風機で送風する必要があります。※送風機には電源が必要です。※ご使用中は周囲にマットなどを敷いてください。
※固定用砂袋の砂は入っていません、別途ご用意ください。※支援者の監視のもとご使用ください。

パワフル・トランポリン

均一でしなやかなリバウンドを生む放射状均一張力トランポリン

- スプリングを放射状に張ることで、どの位置で跳んでもその着地点が中心となり均一でしなやかなリバウンドを生み出します。
 - 安全性を重視した強度のある材料を選定し、国内製造にこだわった高品質の製品です。
- 「トランポリン」はセノー株式会社の登録商標です。
 使用に当たっては当権利者の許可を得て使用しています。
 ※本製品は一人利用が基本です。
 複数人で使用する場合は、必ず保護者が付き添いで使用ください。



品名	T-100	T-150	T-200	T-250	T-300	T-350
品番	39230137	39230144	39230151	39230158	39230165	39230172
本体寸法	直径100cm×H27cm	直径150cm×H34cm	直径200cm×H40cm	直径250cm×H52cm	直径300cm×H62cm	直径350cm×H72cm
本体重量	14kg	22kg	32kg	40kg	70kg	82kg
材質	ベッド：PP 本体：スチール（電気亜鉛めっき） フレームパッド：ポリエステル防水キャンパス スプリング：スプリングワイヤー（電気亜鉛めっき）					
カラー	黄色	緑色	青色	赤色	<選択式> オレンジ、ピーチ、レッド、ロイヤルブルー、 ライトブルー、フォレストグリーン、 ライトグリーン、イエロー	
制限体重	80kg	100kg	125kg	150kg	150kg	200kg
	1人用	2人まで(50kg/人)	3人まで(41kg/人)	4人まで(37kg/人)	4人まで(37kg/人)	4人まで(37kg/人)
推奨天井高	230cm	250cm	270cm	290cm	-	-

¥319,000 (税込) 送料 D
 ¥364,100 (税込) 送料 D
 ¥497,200 (税込) 送料 D
 ¥657,800 (税込)
 ¥1,265,000 (税込)
 ¥1,397,000 (税込)

- T-300、T-350は受注生産となっております。
- T-250、T-300、T-350は送料別途見積

付属品

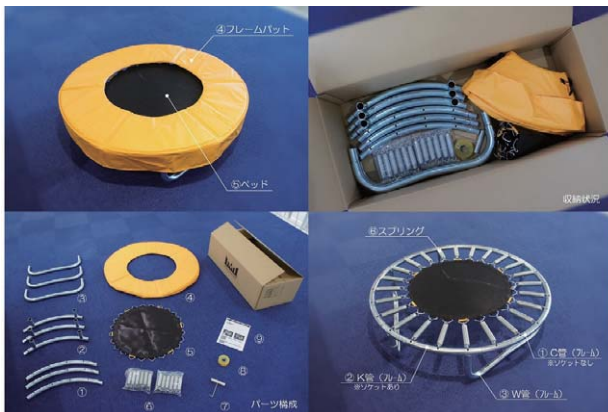

	T-100	T-150	T-200	T-250	T-300	T-350
①②③CKW管 (フレーム)	各3本	各3本	各4本	各5本	各5本	各5本
④フレームパッド	1枚	1枚	1枚	1枚	1枚	1枚
⑤ベッド	1枚	1枚	1枚	1枚	1枚	1枚
⑥スプリング	24本 (2パック)	36本 (3パック)	48本 (4パック)	60本 (5パック)	70本 (6パック)	80本 (7パック)
⑦スプリング用フック	1個	1個	1個	1個	1個	1個
⑧フレーム固定用テープ	1個	1個	1個	1個	1個	1個
⑨取扱説明書/保証書	1枚	1枚	1枚	1枚	1枚	1枚

※梱包数はT-100、T-150が1箱、T-200、T-250が2箱です。
 ※スプリング1本の長さはT-100~T-250が14cm、T-300とT-350が18.5cmです。

製品仕様

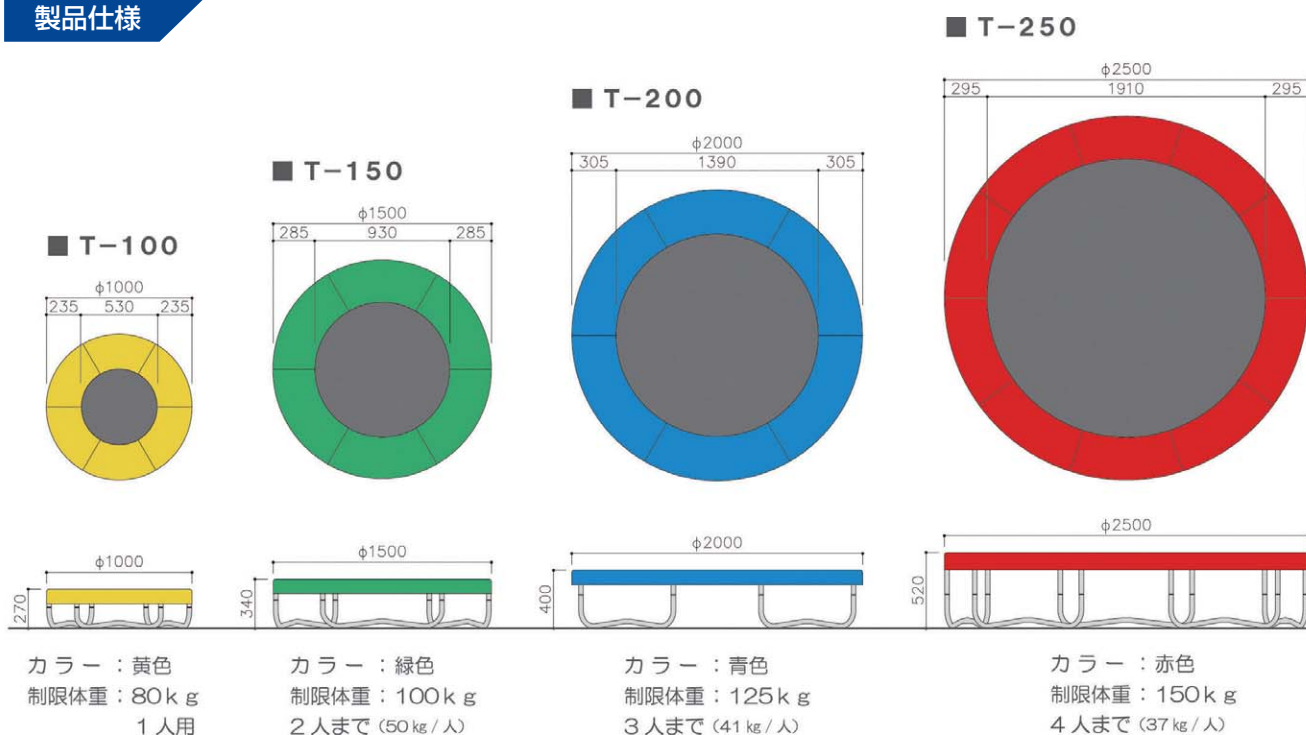

別売品

●送料は別途見積、ただし★は送料 A

品名		サイズ	T-100	T-150	T-200	T-250	T-300	T-350
オプション	サポートバーセット	品番	39230138	39230145	39230152	39230159	—	—
		価格	¥56,100	¥57,200	¥58,300	¥59,400	—	—
	セーフティネット	品番	39230140	39230147	39230154	39230161	39230211	39230215
		価格	¥36,300	¥41,800	¥53,900	¥66,000	¥119,900	¥126,500
	セーフティマット	品番	39230179	39230180	39230181	39230182	—	—
		価格	¥185,900	¥202,400	¥217,800	¥251,900	—	—
寸法	200×200cm	250×250cm	300×300cm	350×350cm	—	—		
スプリング調整金具	品番	39230194	39230198	39230202	39230206	39230220	39230221	
	価格	¥8,360	¥12,650	¥16,830	¥21,120	¥24,640	¥28,160	
高さ調整ジョイント管 (10cmUP)	品番	39230195	39230199	39230203	39230207	—	—	
	価格	¥43,560	¥43,560	¥58,080	¥72,600	—	—	
補修用	スプリング着脱用フック	品番	39230136 ★					
		価格	¥1,870					
	スプリング12本セット	品番	39230134 ★				39230218 ★	
		価格	¥21,120				¥51,480	
	フレームパッド (ファスナー仕様)	品番	39230196	39230200	39230204	39230208	39230212	39230216
価格		¥63,800	¥72,600	¥91,300	¥135,300	¥217,800	¥266,200	
ベッド (ファスナー仕様)	品番	39230197	39230201	39230205	39230209	39230213	39230217	
	価格	¥39,600	¥48,400	¥63,800	¥90,200	¥107,800	¥115,500	
本体フレームセット	品番	39230143	39230150	39230157	39230164	39230210	39230214	
	価格	¥174,900	¥179,300	¥258,500	¥328,900	¥623,700	¥645,700	

<補修用のフレームパッドとベッドについて>

(税込)

- ファスナー仕様のフレームパッドとベッドは、必ずペアで同時に交換してください。別々で購入された場合、ファスナーが適合しない場合がございます。
- ファスナー仕様でないフレームパッドとベッドは、旧仕様となります (別途見積)。安全性を考え、ファスナー仕様に変更されることをおすすめします。

スーパーセラピーマット



—30年以上、信頼のある商品—
変わらない信頼と実績



ジョイント部

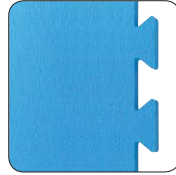

- 発泡倍率が低く、気泡が細かいため、装具や車椅子・歩行器等を使用しても底付きにくく、かつ衝撃も吸収します。
- 抗菌剤を配合しているので、衛生面にもすぐれています。
- 両面シボ加工で、部分的に汚れてもひっくり返して裏面でも使用できます。

※柔らかすぎるマットは、足首を痛めやすくするので、ご注意ください

品番	0669	0747
色	ブルー (1枚)	ピンク (1枚)
サイズ	92×92cm	
厚さ	1.4cm	
材質	ポリエチレン	

¥13,200 (税込)

送料 B (5枚まで) 送料 D (6枚以降12枚毎)

セラピーマットスポーツタイプ

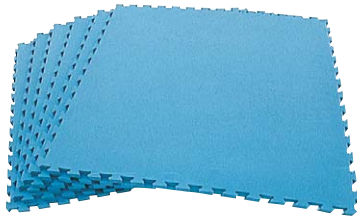

ジョイント部

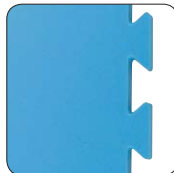

- スーパーセラピーマットに比べ、弾性があります。
- 防水性にもすぐれています。

※濡れたまま保管しないでください。

品番	1851
色	ブルー (1枚)
サイズ	90×90cm
厚さ	2.0cm
材質	ポリエチレン

¥14,300 (税込)

送料 B (5枚まで) 送料 C (6枚毎)

セラピーフローアタイプ



ジョイント部

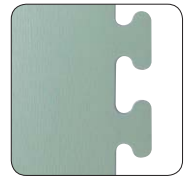

- ジョイント方式がセラピーフローアと形状が違いますので、ご注意ください。
- 両面にシボ加工がされています。

品番	0008
色	モスグリーン (1枚)
サイズ	110×110cm
厚さ	1.5cm
材質	ポリエチレン

¥13,750 (税込)

送料 B (5枚まで) 送料 D (6枚以降10枚毎)

セラピーマット防炎タイプ



- ニードルパンチカーペットを特殊熱加工で圧着しており、耐久性にすぐれています。



ジョイント部

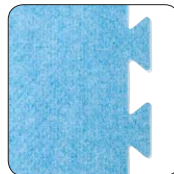

品番	0024	0025	0026	0027
色	ライトブルー (1枚)	ライトグリーン (1枚)	オレンジ (1枚)	ピンク (1枚)
サイズ	87.5×87.5cm			
厚さ	1.5cm			
材質	ポリエチレン			

¥15,400 (税込)

送料 B (5枚まで) 送料 D (6枚以降12枚毎)

マット選定指標

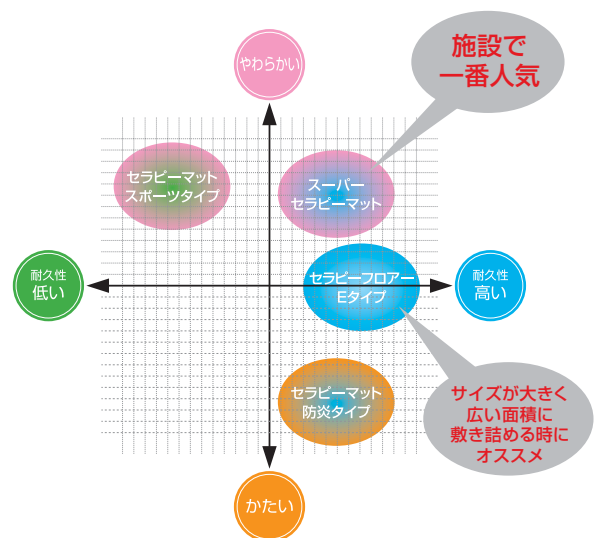

エアレックスマット

マットに求められる様々な条件をクリア

- エアレックスマットは、「軽い」「丈夫である」「滑らない」「水に強い」「断熱効果が高い」「適度な弾力性」など、マットに求められる様々な条件を満たしています。
- 用途に応じた豊富な種類で、エアレックスマットはあらゆる施設ニーズに応じられるマットの理想を極めました。
- 浴室でもご使用いただけます。



クローズド・セル(独立気泡)構造

軽く、弾性が高く、丈夫です。水に浮きます。

抗菌処理(サニタイズド処理)

抗菌性が高く衛生的です。



写真は水虫のもととなる「真菌」を例に、抗菌処理の効果を比較したものです。

左側: 非抗菌処理サンプルで、全体を真っ白な真菌に囲まれてしまっています。

右側: 抗菌処理により菌の繁殖を全くよせつけていません。

独自の表面加工技術

波形パターンとワッフルパターンの2種類があります。また、防水加工により、汚れても水洗いできます。

波形パターン

凹凸の違和感が無く、肌にやさしいのでリハビリテーションや簡易なエクササイズに最適です。



(波形パターン) エアレックスマット60cm・100cm (波形パターン) エアレックスマット125cm

ワッフルパターン

滑り止めのプラスチックラミネートを施しているため、やや激しいマット運動に向いています。

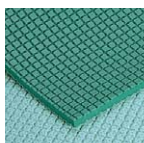

(ワッフルパターン) エアレックスオリンピアマット200cm、エアレックスダイアナ

※寸法は製造工程上、長さ、幅で±5%、厚さで±25%の誤差が生じる場合があります。
※エアレックスマットは、運動靴での使用で破損することがあります。

エアレックスマット 60cm(コロネラ)

品番	0003(赤)
サイズ	L1850×W6000×H15mm
重量	約2.2kg
材質	PVC:ポリ塩化ビニール
パターン	両面波形パターン

送料 A **¥27,500** (税込)

エアレックスマット 100cm(コロナ)

品番	0001(赤)
サイズ	L1850×W1000×H15mm
重量	約3.8kg
材質	PVC:ポリ塩化ビニール
パターン	両面波形パターン

送料 A **¥45,100** (税込)

エアレックスマット オリンピア

品番	39010160(ウォーターブルー)
サイズ	L2000×W1250×H32mm
重量	約11kg
材質	PVC:ポリ塩化ビニール
表面加工	上面プラスチックラミネート加工
パターン	両面ワッフルパターン

送料 B **¥154,000** (税込)

エアレックスマット 125cm(アトラス)

品番	39010159(ウォーターブルー) 0002(赤)
サイズ	L2000×W1250×H15mm
重量	約5.5kg
材質	PVC:ポリ塩化ビニール
パターン	両面波形パターン

送料 A **¥75,900** (税込)

エアレックスマット ダイアナ

品番	39010161(ウォーターブルー)
サイズ	L2000×W1250×H15mm
重量	約7kg
材質	PVC:ポリ塩化ビニール
表面加工	上面プラスチックラミネート加工
パターン	両面ワッフルパターン

送料 A **¥108,900** (税込)

クリムボン

身体と頭を同時に鍛える
可動式クライミングボード

クリムボンは、室内用の子ども向けクライミング遊具です。

大人になってから不意なケガをしないよう、うまく落ちたり上手に転ぶ体験は、子どもの頃に必要です。

クリムボンは、ハラハラドキドキ落ちること（そして落ちないこと）を練習しながら、ボルダリング運動により体幹と知力を育むのに役立ちます。

迫力の高さ220cm！

クリムボンDX2200が発売となりました。



上部ヘッドレールと
両端の樹脂製軟質コーナー材



ヘッドレールとパネルの
固定用ボルトノブ



パネル穴用樹脂キャップ



パネルにくっつくマグネットカード



クリムボン用マット（画像は4枚、オレンジ・緑各2枚）

クリムボン専用のマットです。マット同士は、幅広50mmの面ファスナーを使用したフラップで隙間なく連結されます。

万が一、踏み外してもマットの隙間に落ちてしまう心配がなく安心です。

品番	39340001	39340014	39340002	39340013
品名	クリムボン用ボード（4枚組）	クリムボンDX2200（4枚組）	クリムボン用マット オレンジ	クリムボン用マット 緑
本体寸法	幅80cm×高さ182cm×厚さ4cm （1枚）	幅80cm×高さ220cm×厚さ4cm （1枚）	幅80cm×奥行130cm×厚さ10.5cm	
本体重量	19kg（1枚）	24kg（1枚）	10kg	
材質	クライミングボード：鋼板・合板・スチレンフォーム ヘッドレール：アルミ グリップ：強化プラスチック樹脂		カバー：塩化ビニールターポリン クッション：ウレタンフォーム	
対象年齢	概ね3歳～小学3年生			
送料 別途	¥1,282,600（税込）	¥2,046,000（税込）	¥57,200（税込）	¥57,200（税込）

設置について

- 建物の壁面、高さ180cm（DXは220cm）付近にヘッドレールを固定します。取り外しはできません。
 - クライミングボードはヘッドレールに上部を差し込み、下部のアジャスターを調整して固定されます。
- 設置には壁面へのヘッドレールの取り付けが必要となり、納品時にスタッフが設置作業をいたします。（費用別途必須です、地域により金額が異なります。）ご注文前に設置個所の確認をいたします。

- 感覚統合器具は受注生産となっております。

トレーニングバルーン



- 脳性麻痺児などの機能学習の中で手軽に効果が上げられる器具のひとつです。
 - バランス感覚と共に、筋力強化にも十分役立ちます。
 - 材質:ポリ塩化ビニール
 - 耐荷重:300kg
- ※本製品は直径より多少、空気を抜いた状態でお使いください。送料 A

品番	品名	サイズ(最大)	色	価格(税込)
0079	40cm	直径45cm	黄	¥5,720
0080	50cm	直径55cm	赤	¥6,820
0081	60cm	直径65cm	青	¥8,580
0082	80cm	直径95cm	青	¥24,200
0078	100cm	直径120cm	赤	¥37,400

フィジオロール



- ボールにまたがったり、うつぶせになったりしながらバランス感覚を養うことができます。
 - 子どもをリラックスさせることができます。
 - 材質:ポリ塩化ビニール
 - 耐荷重:300kg
- 送料 A

品番	サイズ(最大)	色	価格(税込)
9501	全長50×直径30cm	青	¥8,580
9502	全長65×直径40cm	赤	¥13,200
9503	全長90×直径55cm	黄	¥17,600
9504	全長115×直径70cm	青	¥26,400
9505	全長130×直径85cm	赤	¥41,800

ホップ



- ボールのグリップを握ってまたがり、ボールの弾力を利用して遊びます。
 - バルーン同様にバランス感覚と筋力強化に十分役立ちます。
 - 材質:ポリ塩化ビニール
 - 耐荷重:300kg
- ※本製品は直径より多少、空気を抜いた状態でお使いください。

送料 A

品番	サイズ(最大)	色	価格(税込)
9506	直径45cm	黄	¥5,280
9507	直径55cm	赤	¥6,380
9508	直径65cm	青	¥7,480

バレルロール



- ロール同様の運動の他、自分の体重移動により、動かすことができます。
- 中が空洞ですので、トンネルくぐりなどの全身運動やバランス感覚が養え、四肢の機能回復トレーニングにとっても効果があります。

品番	サイズ	内径	重量	価格(税込)
0256	直径56×全長56cm	30cm	約9.2kg	¥264,000

送料 B ※輸入品につき色のご指定はできません。

メガボール



- 子どもの身体をリラックスさせることができます。
- 運動会などの競技などにも使用することができます。
- 材質:ポリ塩化ビニール

送料 A

品番	サイズ(最大)	色	重量	価格(税込)
0859	直径150cm	オレンジ	約7.5kg	¥59,400
0860	直径180cm	赤	約9kg	¥85,800

三角マット

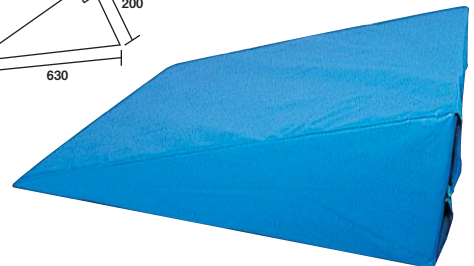
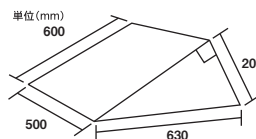

- ボバース法でよく用いられる用具です。

品番	0028
サイズ	W50×L60×H20cm
材質	ビニール(ターポリン)、ウレタン
重量	約1kg

送料 B ¥19,800 (税込)

空気の注入方法

- 栓は2個入りで、そのうち1個はボールに付いています。まず栓を抜き、空気を注入した後、すばやく栓をし、奥まで差し込んでください。
- 先端にねじ切りの付いた空気入れをお使いの場合は、付属のジョイントをそのねじ切りに取り付けて空気を注入してください。
- 素材の性質上、一度に最大限の直径には膨らみません。最大直径に近づきたい場合は、ゆっくりと時間をかけて(1時間おきに5回くらい)空気を入れてください。

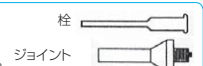



ハートリーフクッション

デモ機あり

授業中座り続けられない子のための新しい発想のクッションです。

ハートリーフクッションとは

● 座位保持や姿勢の調整に困難がある場合、本を読む目の動きや、文字を書く手の使い方など、学習に良くない影響を及ぼします。このクッションは、自発的に姿勢を保持し、調整しやすくなるように座面形状を工夫したクッションです。

教育現場の声

● 授業中、椅子にもたれかかり、すれ落ちてしまう。姿勢が傾き、崩れてしまうような、姿勢保持が難しい生徒には、「姿勢が悪い」「ちゃんと座りなさい」「まっすぐしなさい」など、どうしても注意の声かけが多くなりがちです。このクッションを使用し生徒の姿勢が改善されることで、注意されることが減り、授業に意欲的に参加しやすくなりました。

クッション使用時の姿勢について

- クッションを使用することで、坐骨を中心に臀部、大腿部からの感覚情報が姿勢を調整する脳機能を促進します。その結果、骨盤を起こし脊柱を伸ばす筋肉の作用を活性化します。
- 左右2つのクッションが重心動揺を調整し、姿勢が左右に傾き過ぎないように作用します。

※効果には個人差があります。
※処方には作業療法士の専門家のアドバイスをおすすめします。

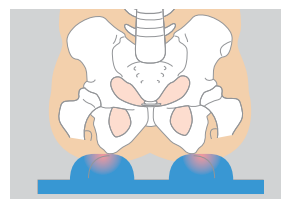

開発者より

文部科学省委嘱研究事業「LD、ADHD、高機能自閉症等、発達障害向けの教材・教具の実証研究」を通して、全国LD親の会と教育現場の先生方の声を生かして作業療法士が開発した、座位保持能力を調整するクッションです。授業中や作業中の姿勢保持が容易になり、集中力がアップしたり、手作業がしやすくなったりします(座圧測定システムを用いたクッション使用による座圧変化の研究実証済)。
どこでも持ち運びができ、教室の椅子だけでなく体育館の床などでも使用できます。

開発者:大阪人間科学大学 作業療法学科
認定作業療法士 辻 薫

品番	38340001
サイズ	35.5×35.5×2.3(cm)
重量	347g
材質	クッション部:ポリエチレンフォーム カバー 表面:ナイロン80% ポリウレタン20% 裏面:生地/ポリエステル、 樹脂部(ノンスリップ加工)/アクリル

送料 A **¥14,300** (税込)

各部の機能および特徴

凸ブロック

臀部からの感覚情報を感じ取りやすくする為に使用します。使用者の体格に合わせて位置を変えることができます。

本体の色は実際と異なる場合がございます

ウェッジ

前すべり防止に使用します。必要ない際には取り外すこともできます。

本体ベース

左右に面ファスナーを貼り付けていますので、成長に応じ凸ブロックやウェッジを効果的な位置で固定することが可能です。



カバー

洗濯が可能です。滑り止め加工が裏面に施されています。左右の紐で学習椅子に固定できます。



ハートリーフクッションなし



ハートリーフクッション有

デモ機あり

貸出機をご用意しておりますので、ご購入前にご試用いただけます。送料の詳細はP168をご覧ください。

玉あて名人

デモ機あり

室内で投げ遊び

●つるすだけで室内でも簡単に「なげ遊び」の環境を作れます。的玉は軽くて取付けも簡単。専用球は柔らかいので当たっても安心です。思い切り遊ぶことができるので、室内でもすごく盛り上がります！

遊び方は自由自在

●的玉を吊るスタンダードな使い方以外にも、マジックテープや運びやすさを生かしてお子さまの体格や発達に合わせた様々な使い方ができます。

投げる自信がつく

●当たった時の「ペタッ」という独特な動きで達成感を得られます。的玉はどこに当たってもくっつくので失敗がありません。この達成感と失敗の少なさが投げることへの意欲や自信に繋がります。近年指摘されている「なげることが苦手」なお子さまにぴったりの遊具です。



※36の基本動作



※デモ機の色はマルチのみ

品番	29880226	29880227	29880228	29880229	29880230	29880234	29880235
カラー	赤	白	黄	青	緑	紅白	マルチ
サイズ	本体：直径40cm 専用球：幅8×奥行6×高さ6cm						
重量	的玉：450g 専用球：55g/1個						
材質	中身（ビーチボール）：PVC 外カバー：面ファスナー						
セット内容	的玉1、専用球20、専用球収納袋1、ロープ1（L=50cm）						

送料 A

¥37,620 (税込)

的あて名人

シンプルな色の的あて遊び。
壁にかけたり床に置いても遊べます。



品番	29880231
サイズ	縦90×横90cm
重量	900g
材質	下地：ビニールレザー 表面：面ファスナー
セット内容	的1、専用球20、専用球収納袋1

送料 A

¥25,080 (税込)

玉あて名人専用フレーム

玉あて名人を吊り下げて使用する専用フレームです。取付ける場所がなくても、これを置けばどこでも玉あてが始められます。



品番	29880233
サイズ	ベース直径45cm 高さ208~298cm
重量	6kg
材質	スチール

送料 B

¥26,950 (税込)

名人シリーズ専用球

本体に付属する球数では物足りない方に、専用球のみを追加していただけます。



品番	29880232
サイズ	8×6×6cm
重量	55g/1個
材質	中身：プラスチックベレット 表面：ナイロン
内容	専用球20個（5色×各4個）

送料 A

¥6,710 (税込)

デモ機あり

貸出機をご用意しておりますので、ご購入前にご試用いただけます。送料の詳細はP168をご覧ください。

プレイベース2020

デモ機あり

- いつでもどこでも、手軽に運動遊びのベースとなるパンチングポップ。
 - 文部科学省が推奨する「36の基本動作」をひとつでも多く取り入れるためのアイデアを随所に盛り込んでいます。
 - 「逆立ち」「ぶらさがる」「のぼる」など、固定遊具がないとできない動き以外、ほとんどの動作をカバーしています。
- ※36の基本動作…人間の基本的な動きは36種類に分類できます。幼少期にできるだけたくさん経験し、バランスよく身につけることが望ましいとされています。

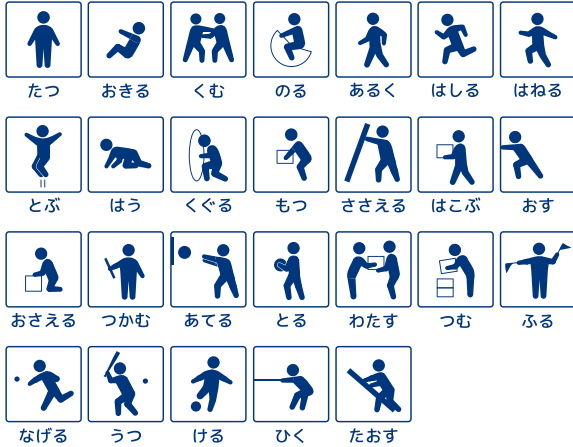

プレイベースからプレイベース2020へ改良されました。上2点の写真は改良前の商品です。



品番	29880224
サイズ	直径25×高さ90(cm)
重量	3kg/1個
材質	本体：PVC、砂鉄 カバー：ポリエステル
セット内容	5本(赤・青・黄・緑・オレンジ)

送料 B **¥62,150** (税込)

防災クッションパネル



- 壁面へ両面テープで貼り付けます。
- 取付場所に合わせてカットできます。
- 防災タイプです。
- 衝撃の緩和・壁面の保護などに

品番	29880051	29880052
色	青	オレンジ
サイズ	95×95cm	
厚さ	1.5cm	
材質	防災認定特殊EVAフォーム(裏面粘着加工)	

送料 B(5枚まで) **¥15,400**(税込)
送料 D(6枚以降 12枚毎)

L字防護パッド

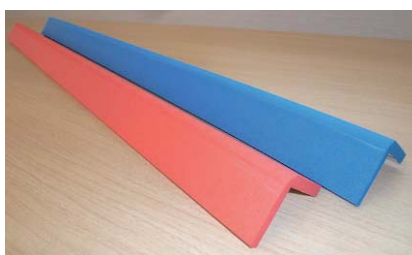

- 壁面の角に取り付けるパッドです。
- 壁面へ両面テープで貼り付けます。
- 取付場所に合わせてカットできます。
- 防災タイプです。

品番	29880053	29880054
色	青	オレンジ
サイズ	6×6×100cm	
厚さ	1.5cm	
材質	防災認定特殊EVAフォーム(裏面粘着加工)	

送料 A **¥13,200**(税込)

フラチェアー



※使用する際、下のリング部分で指や足を挟んでしまわないようお気を付けください。
※不必要に大きく動かすと転倒する恐れがあります。

	Sサイズ	Lサイズ
品番	29880221	29880222
座面高さ	30cm	42cm
座面	直径28cm	
材質	座面:シナ合板 フレーム:スチール	

送料 A **¥27,830**(税込) | **¥29,150**(税込)

- 1本足のバランスチェアで、バランスをとりながら座りますので姿勢の悪いお子様や多動性児童のご使用にも役立ちます。
- 座面高さはSサイズ(高さ30cm:JIS規格2号機対応)、Lサイズ(42cm:JIS規格5号機)の2タイプです。

新JIS対応サイズ

S 新JIS2号対応

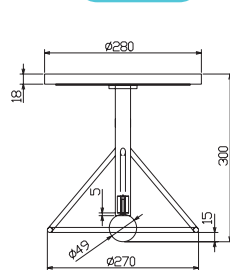

(座面高さ 300mm)

L 新JIS5号対応

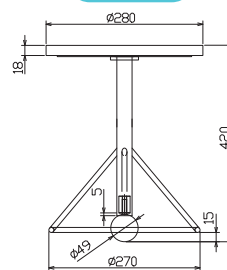

(座面高さ 420mm)

滑り止めパッド

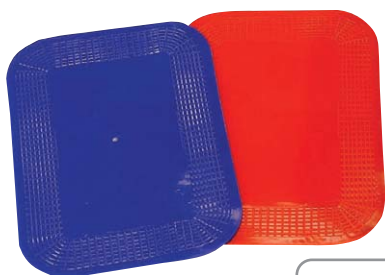

- 食器や道具が動かず、効率的に作業できます。

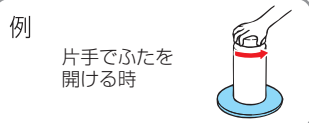

品番	5023	5024
色	青	赤
形状	方形	
サイズ	35.5×25.5cm	

送料 A **¥5,170**(税込)

すべり止めシート



- 必要なサイズにハサミで簡単にカットできます。
- 中性洗剤による水洗い可能です。

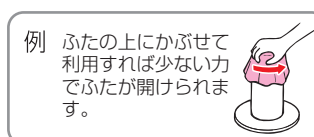

品番	5030	5031
色	青	赤
サイズ	幅40×長さ200cm	

送料 A **¥10,780**(税込)

ドレミマット

- マットの中心を押すと音が鳴ります。ジョイントすることで自由な形に仕上げられます。
- ハーモニカの単音、音階リードで構成されています。
- 抗菌加工商品



品番	39270015
サイズ	29×29×3.4 (cm)
材質	EVAスポンジ、ABS樹脂
セット内容	8枚1セット
カラー	8色/緑・黄・黄緑・ピンク・スカイ・ブルー・オレンジ・赤

送料 A **¥49,390** (税込)

ミュージックバトン

- バトンを持ち、逆さにしたり上下に振ることで、音を鳴らすことができます。電気、電池は使用していません。
- 抗菌加工商品



品番	39270001
セット内容	バトン8本、土台1台
材質	EVAスポンジ、PVC、ABS樹脂

送料 A **¥68,090** (税込)

ふわふわトランポリン

- 高反発ウレタンフォームをEVAスポンジで挟んだトランポリンです。やわらかいので、安全に使用して頂けます。
- スプリングやゴムを使用してはおりません。それらと比べると反発力は弱いですが。



品番	39270017
サイズ	96×96×厚み9.5 (cm)
材質	EVAスポンジ、高反発ウレタンフォーム
重量	約7kg

送料 B **¥133,540** (税込)

バランス平均台

- バランス感覚を養います。
- 最初は2本並べて渡ってみてください。
- 半円柱の平均台です。つなげてコースを作ることができます。
- つなぎ目はフリーマジックテープを使用しています。

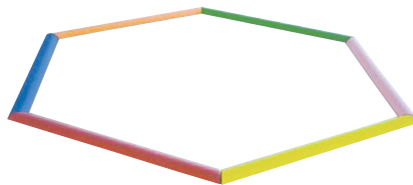

品番	39270019
サイズ	110×8.5×3 (cm) (1本)
材質	EVAスポンジ
セット内容	6色1セット
色	赤・黄・青・緑・ピンク・オレンジ
重量	250g(1本)

送料 A **¥36,410** (税込)

へんてこマジックミラー

- やわらかくたわむミラーです。
 - 真っ直ぐな状態では通常の鏡として、たわむとへんてこに写ります。
 - ミラー部分はポリカーボネート、枠の部分はソフトで安全性の高いEVAスポンジです。
- ※あまり極端に曲げないでください。
(120度以上枠の中の金属が折れることがあります。)



品番	39270020	39270021	39270022
色	赤	青	緑
サイズ	40×40×1.5 (cm)		
材質	EVAスポンジ ポリカーボネート		
重量	300g(1枚)		

送料 A **¥26,840** (税込)

とびとびバランス

- 六角形形状の飛び石
- 大小2種類の大きさで、高さは3cmと1.5cmです。
- 飛び石の端はひっくり返らないように斜めに削っています。
- ソフトで安全性の高いEVAスポンジ製
- 室内、廊下などがアスレチックコースになります。

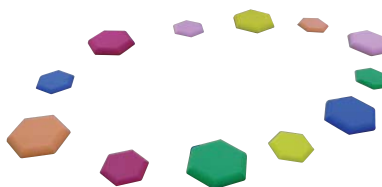

品番	39270023
サイズ	大:直径24 高さ3cm/小:直径17.8 高さ1.5cm
材質	EVAスポンジ
セット内容	大6個 小6個
色	赤・青・黄・緑・オレンジ・ピンク
重量	200g(大1個) 60g(小1個)

送料 A **¥21,890** (税込)

JPAN 感覚処理・行為機能検査



ユーザー登録

JPAN感覚処理・行為機能検査 (Japanese Playful Assessment for Neuropsychological Abilities) について

2001年より日本感覚統合学会は検査開発委員会を組織し日本版感覚統合検査の開発に取り組んできました。特別支援教育に代表されるように、発達障害児の支援は国をあげて取り組んでいる重要な課題の一つである。発達障害児の学習、行動、コミュニケーションの困難さに対しては教育、心理、医療など様々な専門家による支援がなされており、感覚統合理論にもとづく感覚統合療法もそのひとつである。発達障害児の学習、行動、コミュニケーションの困難さの背景には感覚統合障害がある場合が多い。感覚統合障害は行為機能障害と感覚調整障害の大きく2つに分類され、感覚調整障害は多動、注意、不安、攻撃性、行為機能障害は姿勢や運動の不器用さといった生活上の困難さと関連することが多い。

今まで、日本で使用されてきた感覚統合障害を評価する検査道具のほとんどは米国のものであり、日本の子どもを対象として作られたものは日本版ミラー幼児発達スクリーニング検査(JMAP)のみであった。JMAPはスクリーニング検査としての有効性は高いが、感覚統合障害の診断、鑑別には十分とはいえず、日本オリジナルの検査開発が望まれていた。JPANは検査項目の作成から標準化まで、すべてを日本でこなった、遊び心あふれる評価ツールである。

その特徴は

- ①発達障害児の感覚統合障害の早期評価とそれに続く治療的介入に役立つよう4～10歳の年齢を評価できる。
- ②注意集中が難しい子どもが多いことから、可能な限り楽しく、遊び感覚で子どもが検査に臨めるような内容、構成になっている。
- ③子どもの姿勢・平衡機能、体性感覚、視知覚・目と手の協調、行為機能の4領域が評価できる。
- ④既存の発達検査にはないオリジナリティーの高い検査内容が多く含まれている。
- ⑤検査は姿勢・平衡機能6、体性感覚7、視知覚・目と手の協調4、行為機能15の計32の下位検査より構成されている。
- ⑥32の下位検査は、A～Cの3セットにわかれており、1セット約40分で検査可能であり、段階的に子どもの感覚統合機能の評価を深めることができるようになっている。

JPANを正しく実施するためには、日本感覚統合学会が主催する感覚統合療法認定講習会を受講し、A'コースを修了されることを強くお勧めします。

ABCセット

ABCセット 専用収納かばんが付属しております。

送料 B 品番 **39280011** **¥396,000** (税込)

Aセット

付属品 ●実施マニュアル ●採点用紙20組 ●採点ソフト付※



Aセット	
① ヨットでゴー!	行為
② ヨットでビタッ!	体性
③ コインをゲット!	行為
④ 指あてゲーム	体性
⑤ 島わり	行為
⑥ フラミンゴになろう	姿勢
⑦ ひこうき	姿勢
⑧ ボールになろう	姿勢
⑨ かっごくよまねしよう	行為
⑩ おっとと	行為
⑪ お宝さがし	体性
⑫ ぶたさんの顔	視知覚

送料 A 品番 **39280012** **¥154,000** (税込)

Bセット



Bセット	
① 足跡をたどろう	姿勢
② 蝶が止まったら教えてね	体性
③ にぎりくらべ	体性
④ 仲良くおひっこし	行為
⑤ 手足を伸ばしてエクササイズ	姿勢
⑥ こえてくぐってエクササイズ	行為
⑦ ケンパ	行為
⑧ 公園で遊ぼう	行為
⑨ おっす!穴あけ	視知覚
⑩ 恐竜のたまご	視知覚
⑪ 大工のつよしくん	行為

送料 A 品番 **39280013** **¥121,000** (税込)

Cセット



Cセット	
① ねずみさんはどこ?	視知覚
② 秘密サインをおぼえよう	行為
③ さわりくらべ	体性
④ 同じコインはどれ?	体性
⑤ けがして大変	行為
⑥ クレーンゲーム	姿勢
⑦ 顔まねゲーム	行為
⑧ 秘密サインを見おとすな	行為
⑨ 磁石でつくろう	行為

送料 A 品番 **39280014** **¥121,000** (税込)

オプション

商品コード	商品名	該当セット	価格(税込)
39280084	JPAN実施マニュアル(2016)	ABC	¥7,700
39280016	JPAN採点用紙セット(20冊)	ABC	¥6,600
39280017	JPANコインをゲット!検査用紙(20組)	A	¥3,520
39280018	JPANかっごくよまねしよう採点用紙(20組)	A	¥2,640
39280019	JPANお宝さがしチェック用紙(20組)	A	¥660
39280020	JPANぶたさんの顔検査用紙(20組)	A	¥2,640
39280021	JPAN公園で遊ぼう検査用紙(20組)	B	¥1,540
送料 A 39280022	JPAN恐竜のたまご検査用紙(20組)	B	¥880

検査器具はABCの順番にご購入ください。Bセット、Cセット単体では有効な検査ができません。ABCセットに限り各セットをまとめられる専用収納かばんが付属しております。

個別セットは各セットの収納箱のみとなります。

※各セットの写真は検査器具の全てではありません。一部写真に含まれていない検査器具もございます。

※採点ソフトはユーザー登録後に弊社ホームページよりダウンロードしてご利用して頂けます。



レンタルサービスも行っております。詳しくはP9をご覧ください。

JMAP 日本版ミラー幼児発達スクリーニング検査器具

日本版ミラー幼児発達スクリーニング検査 (Japanese version of Miller Assessment for Preschoolers: JMAP) は、その名の示すごとく、ミラー幼児発達スクリーニング検査 (Miller Assessment for Preschoolers: MAP) を日本で再標準化したものです。MAPは、米国の作業療法士 Lucy J. Miller博士によって米国で標準化され、1982年に発表された検査で、その検査法としての質はBuros Mental Measurement Yearbookにおいて“軽度の前学業的問題をもつ就学前幼児のスクリーニング検査として最適” (De Loria, 1985) との論評を受けるなど、高い評価を得ています。JMAPはこのMAPの優れた特質を損なうことなく、日本の幼児のスクリーニングを目的に作られました。

そのために、検査項目は可能な限り原版を尊重し、日本の文化、日米幼児の発達差などを検討した結果、新項目の追加、旧項目の削除、手続きの変更、検査道具の変更等を加えています。

又、日本版ミラー幼児発達スクリーニング検査 (JMAP) マニュアル書を、JMAP簡易版 (S-JMAP) の開発過程とその使用法、及びここ10年の関連研究の解説を加えて作成しなしました。JMAP検査の施行法はもちろん、日本におけるJMAP関連研究を包括的に整理し、特にS-JMAPの施行法及び関連する統計的情報が詳しく紹介されております。



品番 0889 ¥176,000 (税込) 送料 A

検査道具一覧

道具	個数	検査項目
●2.5cm角の木製積み木	16	積み上げ、積み木構成、順列(積み木整理)
●長方形の箱	1	順列(積み木整理)
●数字(1~4)のついた積み木	1	順列(タッピング)
●10円硬貨*	4	立体覚
●ミニカー、安全ピン、ゴムバンド、星型ブロック、鍵、月型ブロック、円形ブロック、台形ブロック、三角ブロック、六角ブロック	各2	立体覚
●ピンポン球、長方形ブロック、半円形ブロック	各1	立体覚
●シールド(ピエロの絵つき)	1	立体覚、手指判別、物の記憶、点線引き、構音、背臥位屈曲
●ピンポン球、鉛筆、はし、スプーン、ゴムバンド、10円硬貨*	各1	物の記憶
●パズル: リンゴ(2種)、犬、コート、三輪車、車、バナナ	各1	パズル
●図地判別図版	1	図地判別
●幼児用鉛筆	1(予備1)	人物画、線引き、点線引き
●指人形	1	指-鼻テスト
●ビニールシート	1	足踏み、体軸の回旋
●水性マジック	1	足踏み
●紙風船	1(予備3)	体軸の回旋
●3cm幅4mナイロンロープ	1	線上歩行
●迷路板	1	迷路
●迷路箱	1	迷路
●円の絵カード(2種)、鉛筆絵カード(2種)、カップ、はさみ、くし絵カード(各1)、車の絵カード(5色:赤、青、黄、白、ピンク)	各1	一般的知識
●鉛筆、ピンポン球、10円硬貨(6枚)*、ミニカー、鉛筆箱、クリアケース、B5用紙	各1	指示の理解
●マスキングテープ	1	
●鉛筆削り器	1	
●ストップ・ウォッチ*	1	パズル、図地判別、人物画、線引き、片足立ち、線上歩行、背臥位屈曲、足の交互反復、迷路、一般的知識
●解説書	1	
●採点用紙	各1セット	
●記録用紙	1セット	
●検査用紙	1セット	
●S-JMAP採点用紙	各1セット	

[*]印については、検者が用意する。

解説書

JMAP—その解釈及び関連研究—

品番 **0883** **¥3,080** (税込)
送料 A

目次

(一部紹介)

- 第1章 日本版幼児発達スクリーニングについて (検査項目の構成 JMAPの有効性とその限界 検者の資格及び施行法の講習について)
- 第2章 JMAP開発の経緯 (検査項目の開発 標準化について 採点基準の決定 総合点の算出)
- 第3章 JMAPの心理測定上の特性 (信頼性 (reliability) 検者間信頼性 再検査信頼性 内的信頼性 等。)
- 第4章 JMAP簡易版 (S-JMAP)について S-JMAPの作成、妥当性に関する研究
- 第5章 JMAP検査の施行法 検査1～26 第6章 補助観察 第7章 S-JMAPの施行法
- 第8章 解釈 第9章 解釈例 症例1～7 第10章 日本におけるJMAP関連研究 参考・引用文献

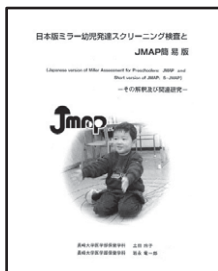

採点・記録・検査用紙

採点用紙 各群 価格3,080円(税込)
(1セット・20枚入)

- 年齢群 I 2歳9カ月～3歳2カ月 1セット 品番0363
- 年齢群 II 3歳3カ月～3歳8カ月 1セット 品番0364
- 年齢群 III 3歳9カ月～4歳2カ月 1セット 品番0365
- 年齢群 IV 4歳3カ月～4歳8カ月 1セット 品番0366
- 年齢群 V 4歳9カ月～5歳2カ月 1セット 品番0367
- 年齢群 VI 5歳3カ月～5歳8カ月 1セット 品番0368
- 年齢群 VII 5歳9カ月～6歳2カ月 1セット 品番0369



記録用紙 品番 0361 価格 5,500円(税込) / 1セット30枚入
検査用紙 品番 0362 価格 5,280円(税込) / 1セット50枚入

送料 A
検査用紙

S-JMAP採点用紙

送料 A

各群 価格1,100円(税込)
(1セット・10枚入)

- 年齢群 3歳9ヶ月～4歳2ヶ月 品番0884
- 年齢群 4歳3ヶ月～4歳8ヶ月 品番0885
- 年齢群 4歳9ヶ月～5歳2ヶ月 品番0886
- 年齢群 5歳3ヶ月～5歳8ヶ月 品番0887
- 年齢群 5歳9ヶ月～6歳2ヶ月 品番0888



みんなの感覚統合—その理論と実践—



●わかりやすい文章と写真での解説も多く、オールカラー版で見やすい実用的な書籍です。

内容

- 第1章 写真で見る感覚統合の発達
- 第2章 感覚統合療法の基礎
- 第3章 感覚統合障害の評価と訓練の実際
- 第4章 学校及び生活の中での感覚統合
- 第5章 アメリカ事情
- その他 感覚統合遊具の紹介 / 付録

品番	9024
仕様	A4サイズ 122頁 オールカラー
著者	佐藤 剛 土田玲子(なごみの社代表) 小野昭男(あさま塾【長野県】)

送料 A **¥4,059** (税込)

ボバース概念の実践ハンドブック



●中枢神経障がいのリハビリテーションに携わる多くの人達がNDT(神経発達学的治療)の理念に基づいて自らの専門性を生かし、創意工夫し新しい治療手技をつくり、発展させていく事がボバース達の願いです。

品番	9026
仕様	全93頁 写真450点
監修	紀伊克昌
執筆者	24名の先生方

送料 A **¥3,960** (税込)

AbleNet[®]



エーブルネット社はアメリカのコミュニケーションエイドを製造、販売しているメーカーです。

「すべての人は学ぶことができる。」

「すべての人は活動に参加できる。」

「すべての人はコミュニケーションできる。」

を企業理念とし、VOCA、スイッチ、シンプルテクノロジー製品、パソコン入力支援機器など、多くの種類の製品を用意し、大勢の方へ届くようにセミナーや展示会を開催しております。

Pacific Information

GIGAスクール&就労支援特設ページ
各製品の使用方法などを動画でご紹介しています。

✓こんな方は要チェック

- タブレット、ノートパソコンを使いたいけど、
入力支援機器や固定具があるといいな！
- 購入したけど、使い方がわからない…
- 備品が有効活用できていない…
- VOCAをもっと活用したい！
- iPad「スイッチコントロール」で利用できる機能とは？



パシフィックサプライ GIGAスクール 検索

入力支援機器 接続マニュアル

お持ちの製品をタブレットやPCと
接続する手順をご紹介します。



Pacific Supply

アクションディクショナリー VOCA活用のヒント集



活動場面に応じたVOCAやスイッチを活用するためのヒントを提供しています。

「誰もが自発的・主体的に自分の気持ちを伝えることで、自分らしく生きる」を目的としています。

アクションディクショナリーは、肢体不自由の未就学児・学齢時のお子さま向けに、学習指導要領に合わせて、教科の中でVOCAを使用するヒントを盛り込んでいます。

イメージ

テーマ

アクションディクショナリー・VOCA活用のヒント集 NO.5

生活
段階と目標：役割
集団の中で役割に関心をもち、簡単な振動をしようとする技能を身に付けるようにする。

テーマ：運ぶ

① 支援者に指示を出し、指定の場所にモノを運ぶことができる
② 自分の力で運べるように工夫することができる

自分でできる役割に気づいたり、的確に指示を出して、特定の場合にモノを選びましょう。

例

アクションディクショナリー・VOCA活用のヒント集 NO.5

例1：生徒はVOCAを使って指示を出し、その場所にモノを選びます。使用するVOCA：ステップ/ハイステップ/イスレヘル

生徒はVOCAに特定の場所にモノを運ぶためのクマの役割を覚えます。それに合わせて音程（音質・音の長さ）を切り替えます。

生徒はVOCAを使って、支援者に指示を出し、モノを運ぶ場所を指示します。

ポイント

ポイント

- 自分の役割を見つけて、積極的に行動できるように促しましょう。
- 生徒が自分の力で運べるように、専門家と相談しながら、ウォーカーや車いすに、かごや入れ物を取り付けてみるのもいいでしょう。

アクションディクショナリーはこちら

[アクションディクショナリー](#) [検索](#)



イーブルネットチャンネル

YouTube にイーブルネットチャンネルを開設しています。イーブルネット製品の使い方を動画で分かりやすく紹介していますので、初心者の方でも見ながら設定や操作ができるようになっています。

AbleNet®

Pacific Supply
Think Possibility



[イーブルネットチャンネル](#) [検索](#)

イメージ





レンタルサービスののご案内

レンタルサービスの特徴

- ①有料でのレンタルとなります。お客様の「すぐに使いたい」、「ある程度の期間を日常生活の中で試してみたい」こうした声にお応えして、レンタル品を準備いたしました。
- ②レンタル価格は各商品ごとに異なります。

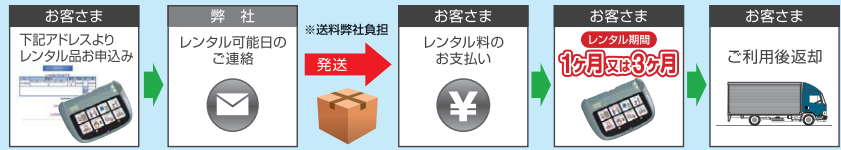

お申込み方法 ホームページで受付いたします。 <https://www.p-supply.co.jp/>

お支払い ①web受付時にクレジットカード決済。
②レンタル品到着時に宅配便業者へお支払いください。
(宅配便業者の代金引換のサービスを利用しております。送料、代引手数料は弊社が負担いたします。)
※ご注文をいただいてから在庫がある場合、最短でお申込み後3営業日で発送いたします。
(発送日は当社よりご連絡させていただきます。)



金額 → 料金 **1ヶ月 ¥7,700** 送料込
料金 **3ヶ月 ¥15,400** 送料込

※対象商品はホームページでご確認ください。

イーブルネット製品レンタルラインナップのご紹介



様々な製品を試し、比べていただけるよう、VOCAなどをセットにしてご用意しております。セット内の個別の製品情報については、各製品ページをご覧ください。

お申込みは弊社ホームページにて行っておりますので、是非ご確認ください。
※掲載している製品に、シンボル(絵柄)と乾電池は付属していません。
※セット内容は変更になる可能性があります。

イーブルネットスイッチセット



ご本人の動きに合わせてご利用頂けるようイーブルネットのスイッチ全種類をセットにしています。

セット内容

ビッグスイッチツイスト・ジェリービーンスイッチツイスト
スペックスイッチ・マイクロライトスイッチ

スーパートーカーFT



様々な方、様々な場面でご利用頂ける、汎用性のあるVOCAです。高機能ですが、操作方法はシンプルです。場面を限定せず、利用する方が様々な場面で周囲に関わりがもてるVOCAです。

内容

スーパートーカーFT

VOCAセットA



1メッセージの録音・再生ができるVOCAと、腕に装着して利用するVOCAをセットにしたものです。

セット内容

ビッグマック・リトルマック
トーキングブリックス2・トークトラック

VOCAセットB



1スイッチのVOCAですが、複数メッセージを録音・再生することができるVOCAセットです。連続したメッセージを活用する際にご利用いただけます。

セット内容

ビッグステップバイステップウィズレベル・ステップバイステップウィズレベル・ステップバイステップチョイスウィズレベル

VOCAセットC



2メッセージや複数メッセージを録音し活用できるセットです。レベル(場面)切替ができるので、利用する場面を限定しません。柔軟に活用していただけます。

セット内容

アイトークウィズレベル・クイックトーカー7
クイックトーカー12・クイックトーカー23

iデバイス アジャスタブルユニバーサルアームタイプ(2022)



タブレットを固定するパーツ部分が調整でき、様々なタブレットをご利用することが可能です。利用する方が見やすい距離・角度に設置しご使用いただけます。

期間・価格 1ヶ月： **¥ 7,700** (税込)
3ヶ月： **¥15,400** (税込)

内容

iデバイス アジャスタブル ユニバーサルアームタイプ(2022)

ビッグトラック



パソコンマウスの代わりとなるトラックボール型の入力支援機器をお試しすることができます。*スイッチは別売です。

セット内容

期間・価格 1ヶ月： **¥ 7,700** (税込)
3ヶ月： **¥15,400** (税込)

ビッグトラック

ブルー-2



ワイヤレスでデバイスのスイッチ操作を可能にするスイッチインターフェースです。

タブレットやスマートフォン、パソコンなど様々なデバイスでご利用頂けます。

特別価格

期間・価格 1ヶ月： **¥3,300** (税込)
3ヶ月： **¥6,600** (税込)

内容

ブルー-2

ブルー-2FT



内容

特別価格

期間・価格 1ヶ月： **¥ 6,600** (税込)
3ヶ月： **¥13,200** (税込)

ブルー-2FT

エーブルネットアフターサービス



2017年10月より、エーブルネット製品について、メーカーでのサポート体制の変更に伴い、故障時の修理方法が変更となりました。従来は部品等の交換にて対応しておりましたが、新品製品との交換となります。また、修理をお受けする期限については、ご購入後5年間といたします。製品の保証期間中における故障についても、同様に新品製品との交換にてご対応いたします。

エーブルネット製品の保証と修理の概要について

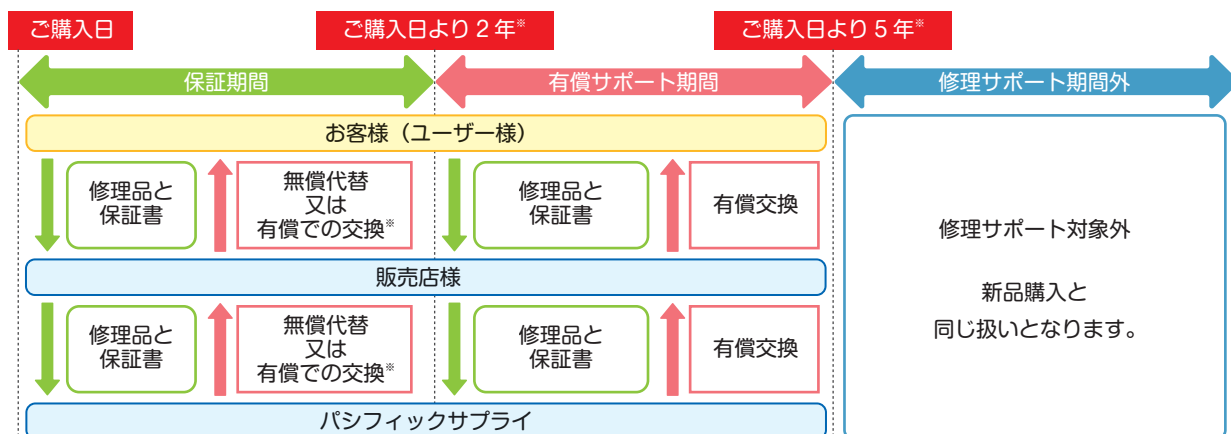

*製品により保証期間が異なります。

*各製品の保証規定内は無償交換、それ以外は有償交換となります。



裏面



側面手前



側面奥

ブルー2FT



スイッチ操作を可能にするインターフェース

- タブレット、スマートフォン、PCなど（以下デバイス）をスイッチで操作するために必要な機器です。
- 本体に2つのスイッチを装備し、それに対応した2つの外部スイッチが利用可能です。
- Bluetooth接続で簡単にデバイスに接続可能です。
- 充電式で最大54時間の使用が可能です。
- スイッチはフェザータッチ（FT）で軽いタッチでスイッチ操作が可能です。
- スイッチをタッチした際、光と音のフィードバックを設定することが可能です。
- 各デバイスの設定については、弊社ホームページのブルー2FT紹介ページをご覧ください。

品番	19010136
電源	充電式
サイズ	高さ26×幅160×奥行70(mm)
重量	160g
付属	USB-Cケーブル (USB-Aオス - USB-Cオス)

送料 A **¥63,800** (税込)

特徴

デバイスをスイッチで操作するためのスイッチインターフェースです。デバイスとの互換性（【仕様】を参照）が高く、本体に軽いタッチで操作できる2つのスイッチを装備しています。また、本体のスイッチで操作が難しい場合でも、3.5mmモノラル出力のスイッチを接続して本体のスイッチの代わりに使用することができます。

仕様

OS	対応OSバージョン	スイッチ操作のアプリ
iPad	16以降	スイッチコントロール
iPhone		
mac	Ventura以降	スクリーンキーボード
Windows	11以降	
Android	5以降	スイッチアクセス
Chrome	最新(自動更新)	

スイッチの設定について

スイッチの操作や設定は、ブルー2FTと接続するデバイスのアプリを使用します。Androidでスイッチアクセスがプリインストールされていない場合は、Playストアよりダウンロードする必要があります。

ブルー2FTは本体に2つのスイッチを装備していますが、デバイスの操作は1つのスイッチでも可能です。身体的に動きが制限されている方でも、1つのスイッチ操作が可能であれば、デバイスを操作することができます。



スイッチ接続位置



接続するスイッチ例

ブルー2FTのライト表示について



ビッグトラック



大きなボールが特徴のトラックボールマウス

- ボールが大きいので腕や足など大きな動きで操作できます。
- 左右クリック操作のスイッチ接続が可能です。
※外部スイッチは別売りです。
- 右ダブルクリックでドラッグ状態になります。
⇒左右どちらかクリックするとドラッグ状態を解除できます。

品番	19010121
サイズ	高さ80×幅170×奥行170(mm)
重量	530g
ボール直径	75mm
接続方式	USB Type-A ケーブル長約1.6m(USBコネクタ含む)
動作OS	Windows®:Windows®98以降・Mac:MacOS9以降/MacOS 10.1以降

送料 A

¥29,700 (税込)

ビッグトラックの利用イメージ

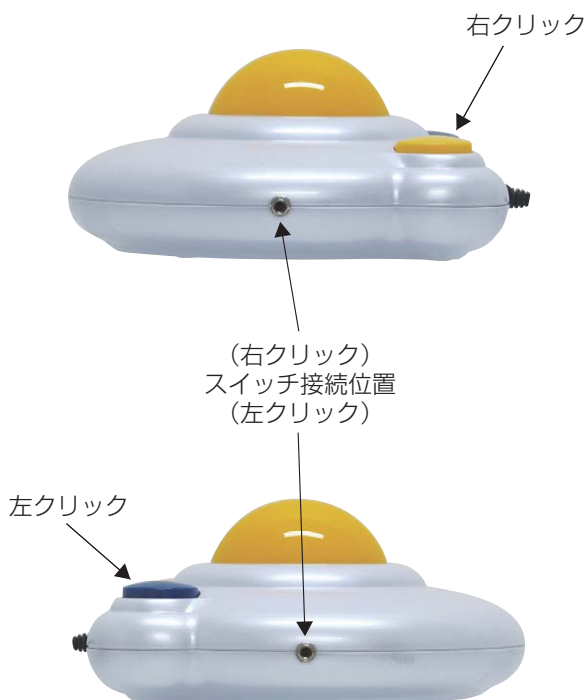

腕で操作するイメージ



足で操作するイメージ

1つ、複数のメッセージを録音・再生するVOCA

ビッグマック



1メッセージのシンプルなVOCA

- 1つの音声を録音・再生するシンプルなVOCAです。
- 2分間録音できます。
- おもちゃの接続ができます。メッセージを再生している間、おもちゃが動きます。
※別途BDアダプター等が必要です。
- 外部入力スイッチの接続ができます。



品番	19010081
色	4色付属(赤・青・黄・緑)
本体サイズ	高さ約50×幅152×奥行178(mm)
電源	アルカリ乾電池9V形1個(別売)
再生時間	約5.8時間(10秒間の音声を約2,100回再生可能)
付属品	スナップスイッチキャップ1個、ケーブル1本

送料 A **¥39,600**(税込)
※各製品の再生時間は、使用頻度により異なります。

リトルマック



小さいサイズの「ビッグマック」

- 1つの音声を録音・再生するシンプルなVOCAです。
- 2分間録音できます。
- 小型で、スイッチが押しやすい角度が付けられています。
- おもちゃの接続ができます。メッセージを再生している間、おもちゃが動きます。
※別途BDアダプター等が必要です。
- 外部入力スイッチの接続ができます。



品番	19010082
色	4色付属(赤・青・黄・緑)
本体サイズ	高さ約76×幅102×奥行102(mm)
電源	アルカリ乾電池9V形1個(別売)
再生時間	約5.8時間(10秒間の音声を約2,100回再生可能)
付属品	スナップスイッチキャップ1個、ケーブル1本

送料 A **¥39,600**(税込)

1つのメッセージを再生・録音するVOCA

VOCAとは

Voice Output Communication Aidの略で
日本語では音声出力型コミュニケーションエイドと
呼ばれています。

外部スイッチには、3.5mmモノラル出力のスイッチを接続して
本体のスイッチの代わりに使用することができます。
カタログに掲載しているイーブルネットのスイッチやセンサー
スイッチは全てご利用頂けます。

透明なスナップスイッチキャップがあることで、写真や絵、
シンボル、文字などをスイッチ上面に表示することができます。

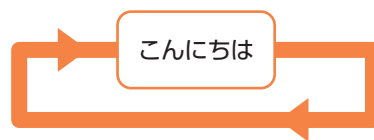

録音・再生のイメージ



シンボル表示例

ビッグステップバイステップウィズレベル



スイッチ面が大きく、
複数メッセージを3パターン録音可能

- メッセージを3グループに分けて録音でき、録音した順番に再生するVOCAです。メッセージのグループは側面のレベルスイッチで選び、メッセージを再生します。
- 合計4分間録音できます(メッセージは3グループまで数は録音時間内であればいくつでも録音できます)。
- おもちゃの接続ができます。設定したメッセージの再生中、おもちゃが動きます。
※別途BDアダプター等が必要です。
- 外部入力スイッチの接続ができます。



品番	19010115
色	4色付属(赤・青・黄・緑)
本体サイズ	高さ約50×幅152×奥行178(mm)
電源	アルカリ乾電池9V形1個(別売)
再生時間	約5.8時間(10秒間の音声を約2,100回再生可能)
付属品	スナップスイッチキャップ1個、ケーブル1本

送料 A **¥58,300**(税込)

※各製品の再生時間は、使用頻度により異なります。

ステップバイステップ ウィズレベル



スイッチ面が小さく、
複数のメッセージを3パターン録音可能

- メッセージを3グループに分けて録音でき、録音した順番に再生するVOCAです。メッセージのグループは側面のレベルスイッチで選び、メッセージを再生します。
- 合計4分間録音できます(メッセージは3グループまで数は録音時間内であればいくつでも録音できます)。
- おもちゃの接続ができます。設定したメッセージの再生中、おもちゃが動きます。
※別途BDアダプター等が必要です。
- 外部入力スイッチの接続ができます。



品番	19010084
色	4色付属(赤・青・黄・緑)
本体サイズ	高さ約76×幅102×奥行102(mm)
電源	アルカリ乾電池9V形1個(別売)
再生時間	約5.8時間(10秒間の音声を約2,100回再生可能)
付属品	スナップスイッチキャップ1個、ケーブル1本

送料 A **¥58,300**(税込)

用語	意味	録音・再生のイメージ
ステップバイステップ 	複数のメッセージを録音可能	
ウィズレベル 	場面(レベル)の切り替えが可能	レベル1 レベル2 レベル3

アイトークウィズレベル



2つのメッセージを録音・再生できるVOCA

- 2つのスイッチにメッセージを、それぞれ3つの場面（レベル）に分けて録音・再生可能
- 電池で動くおもちゃの接続が可能
音声再生されている間、おもちゃが動きます（※）
- 2つの上面スイッチに対応したスイッチを接続可能（※）

※この2つの機能はどちらか一方のみ使用できます。併用は不可。
電池で動くおもちゃとの接続はトイケーブルとBDアダプター（別売）が必要。



品番	19010099
総録音時間	4分（各スイッチ合計）
録音メッセージ数	6（2つ×3レベル）
電源	アルカリ乾電池9V形1個（別売）
再生時間	約4.7時間（10秒間の音声を約1,700回再生可能）
本体サイズ	高さ約76×幅152×奥行127（mm）
ボタン直径	約64mm
付属品	スナップスイッチキャップ2個、トイケーブル2本

送料 A **¥53,000**（非課税）

※平成23年4月1日、厚生労働省の日常生活用具給付対象品目「携帯用会話補助装置」にて非課税認定を受けました。

アイトーク4



4つのメッセージを録音・再生できるVOCA

- 4つのスイッチにメッセージを、それぞれ3つの場面（レベル）に分けて録音・再生可能
- 電池で動くおもちゃの接続が可能
音声再生されている間、おもちゃが動きます。（※）
- 4つの上面スイッチに対応したスイッチを接続可能（※）

※この2つの機能はどちらか一方のみ使用できます。併用は不可。
電池で動くおもちゃとの接続はトイケーブルとBDアダプター（別売）が必要。



品番	19010098
録音時間	6分（各スイッチ合計）
録音メッセージ数	12（4つ×3レベル）
電源	アルカリ乾電池単3形 4個（別売）
再生時間	約25時間（10秒間の音声を約9,000回再生可能）
本体サイズ	高さ約78×幅324×奥行73（mm）
重量	約658g（電池込）
スイッチ数	4つ
スイッチ入力/外部出力	3.5mmモノラルジャック
ボタン直径	約64mm
付属品	スナップスイッチキャップ4個、トイケーブル4本

送料 A **¥60,000**（非課税）

※令和4年4月1日、厚生労働省の日常生活用具給付対象品目「携帯用会話補助装置」にて非課税認定を受けました。



クイックトーカー 7



クイックトーカー 12



クイックトーカー 23

クイックトーカー 7/12/23



大型、軽量で使いやすいVOCA

- クイックトーカーは3つのコアメッセージと5レベルの個別メッセージ数を録音・再生できるVOCAです。
- 上部の3つのコアメッセージはレベル切り替え機能はありません。よく使うメッセージを登録して、レベルに関係なく使用できます。
- クイックトーカーには3種類のキー数があり、それぞれ個別メッセージ数と総録音時間が異なります。
- キー数をご購入時にお選びください。
- スイッチ入力、外部出力は備えておりません。
- 白紙のシンボルシートが5枚付属しております。ご自身で用途に合わせたシンボル（絵柄）を入れてご使用ください。
*写真のシンボル（絵柄）は付属しません。

	クイックトーカー7	クイックトーカー12	クイックトーカー23
品番	19010133	19010134	19010135
録音時間	合計6分	合計12分	合計18分
レベル数	5		
コアメッセージ数	3個		
個別メッセージ数	4個	9個	20個
メッセージ数総計	23個	48個	103個
本体サイズ	高さ約35×幅295×奥行300（mm）		
重量（乾電池無）	約692g	約694g	約700g
電源	アルカリ乾電池単3形 4本（別売）		

送料 A **¥41,000** **¥44,000** **¥47,000**（非課税）

※平成24年4月1日、厚生労働省の日常生活用具給付対象品目「携帯用会話補助装置」にて非課税認定を受けました。
※本品は実際の商品のロゴ、色がカタログ写真と異なります。（本体色、レベル切替ボタン共に白色）
※各製品の再生時間は、使用頻度により異なります。



レンタルサービスも行っております。詳しくはP9をご覧ください。



※8キーのキーガードを使用した場合

スーパートーカーFT



シンプルで使いやすい
パワフルVOCA

- 総録音時間は16分間です。録音・再生は非常に簡単です。各レベル及び、各キーに録音する時間は決まっていますので、活動に合わせて柔軟にご使用いただけます。
- メッセージは8レベル(8通り)まで録音が可能です。場面や活動に合わせたメッセージを録音しておくことができますので活用の幅が広がります。8キーを8レベルすべてに録音すると、最大64個のメッセージが録音できます。
- キー数は1、2、4、8キーがあり、使いやすいキー数を選んでいただけます。(キーガードは付属します)
- 2つの方法で外部スイッチの接続が可能です。(ダイレクト入力) 各キーに対応したスイッチを接続します。(ステップ入力) 1つのスイッチで押すたびに1番キーから順番に音声を生じます。

コミュニケーション機器

VOCA・携帯用会話補助装置

イーブルネット

活用例

活動のそれぞれの場面でコミュニケーションや参加のチャンスを上げます

1キー

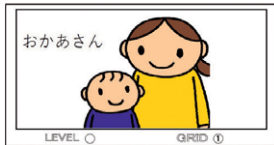

活用例-1 人に呼びかける

2キー

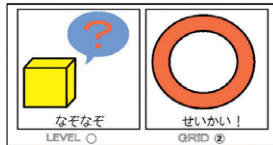

活用例-2 なぞなぞ遊び

4キー

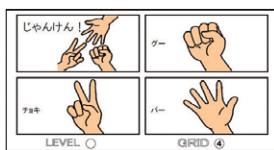

活用例-3 じゃんけん

8キー



活用例-4 感情を伝える

※1レベルにつき、使用できるキー数は1種類のみです。

品番	19010129
総録音時間	16分間
レベル数	8レベル
キー数	1、2、4、8(各キーガード付)
電源	アルカリ乾電池単3形 4本(別売)
再生時間	約25時間 (10秒間の音声を約9,000回再生可能)
付属	トイケーブル2本
本体サイズ	高さ約48×幅310×奥行225(mm)
キーサイズ (各キー)	1キー:196×95mm、2キー:95×95mm 4キー: 95×45mm、8キー:45×45mm
重量	約950g

送料 A **¥98,800**(非課税)

※ここで使用しているシンボルはドロップスです。
※ドロップスはドロップレット・プロジェクトが開発、デザインしたシンボル集です。
※製品にシンボル(絵柄)は付属しませんので、ご了承ください。

※2020年4月1日、厚生労働省の日常生活用具付対象品目(携帯用会話補助装置)にて非課税認定を受けました。
※再生時間は、使用頻度により異なります。

●使用しないキーガードは本体裏面に収納することができます。

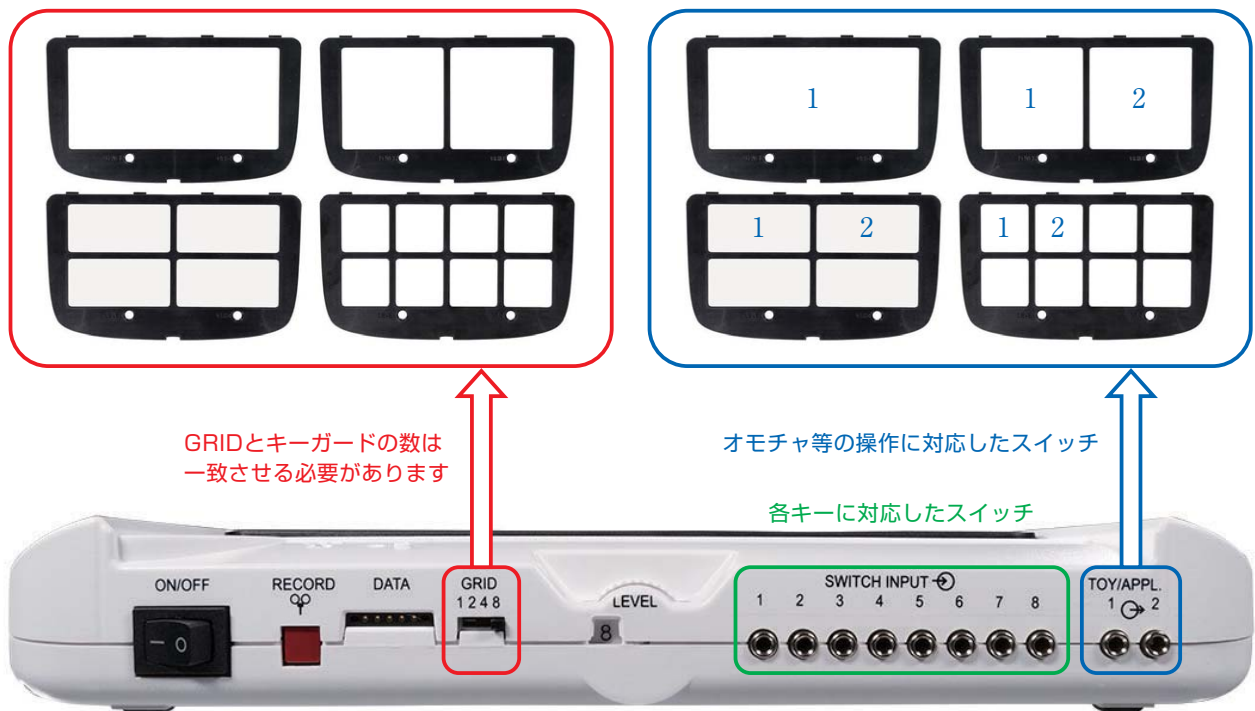

GRIDとキーガードの数は一致させる必要があります

おもちゃ等の操作に対応したスイッチ

各キーに対応したスイッチ



トーキングブリックス2



A voice for everything !

- 青・赤・緑の3色一組です。
- トーキングブリックス2は、様々な場所に取り付けることができる、簡易なVOCAです。
- タテ、ヨコに組み合わせることができます。
- 上面スイッチのスナップスイッチキャップ内にシンボルを差しこむことができます。
- 本体内に磁石を内蔵しており、黒板やロッカー、磁力のある壁に貼り付けることができます。
- 複数接続したまま充電ができます。

品番	19010130
録音時間	1個あたり10秒
録音メッセージ数	1個あたり1つ
電源	充電式バッテリー内蔵
本体サイズ	高さ約65×幅65×奥行15(mm)(1個)
重量	45.6g(1個) 136.8g(3個)
ボタン直径	46(mm)
付属品	ACアダプター、スナップスイッチキャップ (3個)

送料 A 3個一組 **¥52,000** (非課税)
 ※2020年4月1日、厚生労働省の日常生活用具給付対象品目「携帯用会話補助装置」にて非課税認定を受けました。

使い方のヒント

- 部屋の入口やロッカーに貼ってみましょう。
「ここは教室です。みんなで勉強をしましょう」
「ここは太郎のロッカーです。かばんを置いて席に行きましょう」
- 複数のトーキングブリックスを使って目と耳で確認することができる時間割表が作れます。

BDアダプター

スイッチで動かすために

- 市販の電池で動くおもちゃをスイッチで操作できるようにするためのアダプターです。
- ※電池容量などにより、おもちゃの種類によっては使用できないものがあります。
- ※本製品には、細い電線、銅板を使用しており、製品の特性上取り扱いによっては、短期間で破損する場合がございますのでご注意ください。



品番	0446	0447
サイズ	小	大
使用電池	単3用	単1・2用

送料 A **¥5,060** (税込)

オールターンイットスピナー



スイッチで遊べるおもちゃ

- スイッチで操作できるルーレットです。
- シートを入れ替えてサイコロのように使ったり、クラスメートの写真を貼って順番を決めたり、数字を貼ってビンゴゲーム等色々な場面で活躍します。

品番	19010108
本体サイズ	高さ約320×幅315×奥行65(mm)
電源	アルカリ乾電池単2形 2本(別売)

送料 A **¥38,500** (税込)



ウゴキンぐ



電化製品を簡単スイッチ操作

- 電化製品の操作が難しい方にとって、スイッチ操作と本機のタイマー機能等を組み合わせ、電化製品本来の使い方ができる様になるだけでなく、組み合わせを工夫して様々なアクティビティとしての活動を生み出す事ができます。
- タイマー操作スイッチ(付属)を利用し、出力コンセントに接続し電化製品の制御をします。
- 電化製品は、基本的に「ON/OFF」で固定できる機器に限ります。
- 4種類の制御モード(ダイレクト・タイマー(秒)・タイマー(分)・ラッチ)があります。
- 操作できるコンセント数は1つです。
- 合計1200Wまで使用できます。

品番	16180404
本体サイズ	高さ約51×幅131×奥行181(mm)
重量	約810g以上(電源ケーブル含む)
付属品	タイマー操作スイッチ1個 (スイッチトップ4種(赤・青・黄・緑)含む)

送料 A

¥57,200 (税込)

使用例とそのねらい

ウゴキンぐは電化製品をスイッチで操作するための機器です。電化製品の直接的な操作が難しい方にとって、スイッチ操作と、本機のタイマー機能等を組み合わせることで、電化製品本来の使い方ができるだけでなく、組み合わせを工夫して様々なアクティビティとしての活動を生み出すことができます。

フットバス

スイッチ操作でフットバスからブクブクと泡と振動がやってくる!



足湯(フットバス)

〈利用する機器〉

- フットバス器(市販品)
- 電源制御装置「ウゴキンぐ」

〈利用方法〉

- ウゴキンぐにフットバス器とスイッチを接続する。
- フットバス器の電源をONにしておき、スイッチを押すとフットバス器が動き足湯体験ができる。
- 時期に合わせて、お湯や水を支援者の方が調整する。

〈効果〉

- 足湯はバケツ等にお湯や水を溜めてもできますが、フットバス器だと色んな機能がある。
→振動をおこしたり泡が出たりする機能。
- 振動や泡を自分がスイッチングする事で起こす事ができ、それが自分の肌に直接当たるので本人が認識し易い。
→視覚や聴覚より、触覚の方が分かりやすいので、マッチングにつながりやすい。

調理用ミキサーの制御

フルーツジュースを作ったり、絵の具を混ぜて色の変化を楽しんだり



色水あそび

〈利用する機器〉

- ミキサー(市販品)
- 電源制御装置「ウゴキンぐ」

〈利用方法〉

- ウゴキンぐにミキサーとスイッチを接続する。
- ミキサーに水を入れ、子どもの希望する色の絵の具を入れる(少いでOK)
- ミキサーの蓋を閉めて、ミキサーのスイッチを「ON」にする。
- スイッチを操作すると、水の色が変わる。

〈効果〉

- 色の変化が一瞬で楽しめる。
- 絵の具の色を選択する、スイッチを操作する、2色目、3色目を追加する、など子どもの選択の機会を多数作る事が出来る。

ドライヤーの制御

- ①風力を元に、びっくり箱からお化けが飛び出すよ。
- ②しゃぼん玉液を大きな輪っかやストローにかざせば、大量のしゃぼん玉ができます。



びっくり箱

〈利用する機器〉

- ドライヤー(市販品)
- びっくり箱(ダンボール自作等)
- ゴミ袋等に描いた絵(自作)
- 電源制御装置「ウゴキンぐ」

〈利用方法〉

- びっくり箱の中にドライヤーを「冷風」にして固定する。
- ウゴキンぐにドライヤーとスイッチを接続する。
- 箱の中に袋をセットする。
- スイッチを操作すると、袋が徐々に膨らむ。

〈効果〉

- 何かが現れる楽しみがある。
- スイッチ操作との関連が理解しやすい。



レンタルサービスも行ってあります。詳しくはP9をご覧ください。

入力装置

接点式入力装置

ビッグスイッチツイスト



大きくてしっかり押せる

●スイッチトップを回すことで取り外し、取り付けができます。

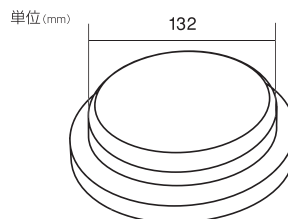

スイッチトップ4色

スナップスイッチキャップ



品番	19010076
色	4色付属(赤・青・黄・緑)
出力コネクタ	3.5mmモノラルプラグ(ケーブル長約1.8m)
操作に必要な力	156g
操作方法	上面を押す
付属品	スナップスイッチキャップ1個

送料 A **¥11,660**(税込)

接点式入力装置

ジェリービーンスイッチツイスト



ちょうどいい大きさのスイッチ

●スイッチトップを回すことで取り外し、取り付けができます。

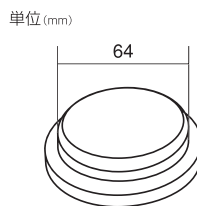

スイッチトップ4色

スナップスイッチキャップ



品番	19010075
色	4色付属(赤・青・黄・緑)
出力コネクタ	3.5mmモノラルプラグ(ケーブル長約1.8m)
操作に必要な力	71g
操作方法	上面を押す
付属品	スナップスイッチキャップ1個

送料 A **¥11,660**(税込)

スイッチの適応について

- *いずれも入力用のスイッチです。ご使用に際しては動作させる機器が別途必要です。(意思伝達装置・BDアダプターなど)
- *人命に関わる用途での使用については弊社での責任は負えません。
- *改造は行わないでください。



接点式入力装置

スペックスイッチ



ご購入時に5色からお選びください

使い方が自由自在



単位 (mm)

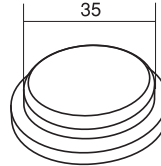

小型のスイッチ

ベルトを装着できる仕様になっているため、掌に装着して握って押すことやヘッドレストに取り付けて頭で押すなど、使い方のバリエーションが多いのが特徴です。

品番	0655	0656	0657	0658	0659
色	緑	赤	黄	青	黒
出力コネクタ	3.5mmモノラルプラグ(ケーブル長約1.8m)				
操作に必要な力	100g				
操作方法	上面を押す				
付属品	固定用ベルト、底面プレート				

送料 A

¥11,660 (税込)

接点式入力装置

マイクロライトスイッチ



仕様変更のお知らせ(2018年1月10日)
スイッチの高さが14mm→19mmに変わりました。

操作タッチの軽いスイッチ

●非常に軽い動作で入力できるスイッチです。



品番	19012008
色	赤・青・黄・緑の4色のシールが付属
出力コネクタ	3.5mmモノラルプラグ(ケーブル長約1.5m)
操作に必要な力	約10g
動作部サイズ	高さ約19×幅19×奥行45(mm)
操作方法	上面を押す
付属品	滑り止めシート(スイッチ裏面用)

送料 A

¥20,900 (税込)

スイッチの適応について

*いずれも入力用のスイッチです。ご使用に際しては動作させる機器が別途必要です。(意思伝達装置・BDアダプターなど)
*人命に関わる用途での使用については弊社での責任は負えません。
*改造は行わないでください。



iデバイス アジャスタブル ユニバーサルアームタイプ (2022)



様々なタブレットを自由な位置で

- アングルアダプターがついてタブレットの角度調整が簡単になりました。
 - 保護カバーを外さずに取り付けができます。
 - タブレット取り付け部分のサイズ調整ができます。
 - 寸法に合った様々なタブレットが利用可能。
⇒縦216mm以上～260mm以内、横205mm以内、厚さ28mm以内のサイズに取付できます。
 - テーブル上でも車椅子で移動中でも使いやすいポジションに固定しタブレット操作ができます。
 - フラットな面や丸型パイプへの取付は、付属のウェッジを取り替えることで設置が可能。
 - 本品は、タブレット固定具とユニバーサルアーム(ノブ式)から構成されています。
- ※タブレットの種類によってカメラやコネクタ部分などを覆ってしまう可能性があります。

品番	19010117
重量	約1.9kg
耐荷重	約2.2kg

※本製品は予告なく価格変更をする場合があります。

送料 A **¥151,800** (税込)

iデバイス アジャスタブルキット (2022)



様々なタブレットを自由な位置で

- 保護カバーを外さずに取り付けができます。
 - タブレット取り付け部分のサイズ調整ができます。
 - 寸法に合った様々なタブレットが利用できます。
⇒縦216mm以上～260mm以内、横205mm以内、厚さ28mm以内のサイズに取付できます。
 - テーブル上でも車椅子で移動中でも使いやすいポジションに固定しタブレット操作ができます。
- ※iデバイスアジャスタブル ユニバーサルアームタイプのアーム無しの商品です。
アームは別途ご用意ください。
- ※タブレットの種類によってカメラやコネクタ部分などを覆ってしまう可能性があります。

品番	19010141
重量	約270g

※本製品は予告なく価格変更をする場合があります。 送料 A **¥31,900** (税込)



スタンダードアーム



設置が簡単

- 3箇所のノブで角度調節ができ、長さも調節できるアームです。
- ※エーブルネットのスイッチを接続するにはクイックレディマウンティングプレートが必要です。



品番	0494
耐荷重	約1kg

送料 A **¥26,400**(税込)

ユニバーサルアーム (2022)

デモ機あり

角度調整がしやすくしっかり固定

- アングルアダプターがついてタブレットの角度調整が簡単になりました。
- テーブル上でも車椅子で移動中でも使いやすいポジションに固定できます。
- フラットな面や丸型パイプへの取付は、付属のウェッジを取り替えることで設置が可能。
- ※エーブルネットのスイッチを接続するにはクイックレディマウンティングプレートが必要です。



品番	19010140
耐荷重	約2.2kg

送料 A **¥124,300**(税込)

クイックレディマウンティングプレート

アームにVOCAやスイッチを固定する際に

- VOCAやスイッチをユニバーサルアームやスタンダードアームに固定する為のプレートです。
- デュアルロック(面ファスナー)を使って機器を固定することができます。
- 詳しくはパシフィックサプライのホームページを参照ください。
<https://www.p-supply.co.jp/products/index.php?act=detail&pid=813>

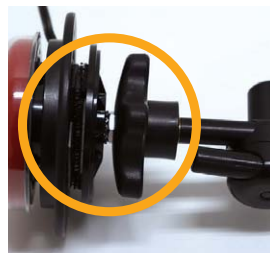

品番	19010139
対応サイズ	リトルマックサイズ、ビッグマックサイズのVOCA、スイッチなど 直径約62mm

送料 A **¥8,910**(税込)

デモ機あり 貸出機をご用意しておりますので、ご購入前にご試用いただけます。送料の詳細はP168をご覧ください。



レンタルサービスも行っております。詳しくはP9をご覧ください。



パシフィックサプライでは、長年にわたりコミュニケーションエイドの普及に努めています。それは単純に商品を販売しているということではありません。利用する方の状況に合った商品の紹介や開発を行うことが何よりも大切だと考えています。例えば、「PPSスイッチ」は身体機能が低下している方が僅かな動きでも様々な機器を操作できるように生み出され、実際本当に多くの方にご使用頂いております。多くの方がよりよい生活を送って頂けるように提案することが私たちの使命です。

Pacific Information

「便利」とは“出来ないことが出来るようになること”だけではありません。
“出来ることが簡単に出来るようになること”もまた便利なのです。
そのため、同じ機器でも人によって最適な使い方が異なることはあります。
もし機器の導入に迷われたら、是非ご相談ください。

こちらのアドレスよりご相談下さい。➡ info@p-supply.co.jp

圧電素子式入力装置

空気圧式入力装置

ピエゾニューマティックセンサスイッチ PPSスイッチ



さらに設置が容易になりました

- 圧電素子(ピエゾ)と空圧(ニューマティック)の2種類のセンサを選択することができるスイッチです。
 ピエゾ : 「ひずみ」や「ゆがみ」を感知することにより、信号出力を行うセンサ。直径17mmのセンサ部を身体の任意箇所に医療用テープで貼り付けて使用します。
 ニューマティック: センサ部のエアバッグを触れることで反応するセンサです。僅かな力で操作可能です。
- 感度調整が可能のため、様々な方にご使用頂けます。
- 誤動作防止機能がついております。

※出力は1ショット出力のみ可能です。(スイッチの保持はできません。)
 ※BDアダプタと一緒に使用できません。

品番	16180302
サイズ	横幅77×縦幅178×厚さ42mm
重量	約200g(電池含まず)
電源	AC100Vまたは単3乾電池4本

送料 A **¥44,000** (税込)



本体+付属品

- コントロールボックス
- ピエゾセンサ×2個
- エアバックセンサ×1個
- クッションセンサー×1個
- ACアダプタ

※2021年12月に仕様変更しました

表示モニター



- 表示モニターが搭載されています。
- 感度や、設定が数字で表示され設置を容易に行うことができます。
- 設置の適正さを判断するために、現在の入力レベルが確認できるようになっています。

使用例

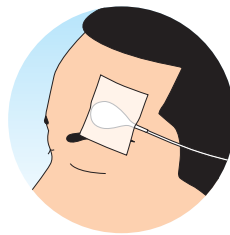

ピエゾセンサの使用例

表情や拇指のわずかな動きで使用しています。

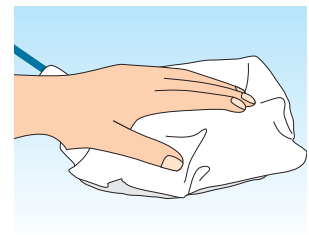
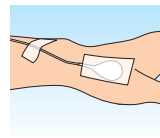

エアバッグセンサの使用例

拇指のわずかな動きで使用しています。

消耗品

送料 A

仕様がわり
 耐久性が向上しています。



ピエゾセンサビニルタイプ
 (ピエゾセンサスイッチ用)

	品番	価格(税込)
10個入	16180312	¥14,080
3個入	16180311	¥4,224

※仕様変更前と感度に変更ありません。



エアバッグセンサ
 (ニューマティックセンサスイッチ用)

	品番	価格(税込)
10個入	0926	¥8,800
5個入	16180099	¥4,400



クッションセンサー
 (ニューマティックセンサスイッチ用)

	品番	価格(税込)
	16180313	¥3,850



● 人命に関わる用途について弊社での責任は負えません。 ● 改造は行わないでください。



貸出機をご用意しておりますので、ご購入前にご試用いただけます。送料の詳細はP168をご覧ください。



レンタルサービスも行っております。詳しくはP9をご覧ください。

伝の心



伝の心



ユーザー登録

スイッチひとつで文章作成

- オートスキャンで動くカーソルを操作し、1スイッチでの文書作成が可能です。(「会話用」「文書作成用」などの文字盤があります。)
- 学習リモコン(赤外線)付で家電製品の操作が可能です。
- ホームページの閲覧やEメールのやりとりができます。
- パソコンのアプリケーション操作ができます。

品番	16060551
サイズ	横幅374×縦幅250×厚さ24.1~32.5mm
重量	1.95Kg
備考	バッテリー駆動時間：最大3.2時間

送料 G **¥480,600** (非課税)
(非課税:スイッチ別売、設置調整費、配達費別途)

対象者

- ① 重度肢体不自由の方で発声ができない方。
- ② 特殊なマウスや代替キーボードの使用が困難で、指先や眼球のわずかな動きを利用して機器を操作する必要のある方。(主に ALS 等神経疾患の方)

※ 写真のスイッチは別売です。
※ 伝の心にはパソコン(伝の心インストール済)、なんでもスイッチ、なんでもIRリモコン、プリンタ、USBケーブルが含まれます。

シンプルな画面

必要な情報に絞った分かりやすい画面。
使いたい機能ごとに、画面を切り替えて操作をします。

日常 使用文	文書	設定
会話	リモコン	呼音
▲ メール/LINE		▲ 終了

伝 Ver. 06-10

「メインメニュー」
(起動時の画面)

吸引	めがねをかける
体位交換	ベッドを昇降
カニューレの位置	目が疲れる
呼吸器を確認	
顔の向きを変える	
耳を綿棒で掻く	あいさつ
本をセット	呼音
カーテンを引く	日常使用文 2
終了	日常使用文 3

伝

「日常使用文」
(登録した文章を読み上げる)

あ	か	さ	た	な	は	ま	や	ら	わ
い	き	し	ち	に	ひ	み	ゆ	り	を
う	く	す	つ	ぬ	ふ	む	よ	る	ん
え	け	せ	て	ね	へ	め	、	れ	一
お	こ	そ	と	の	ほ	も	。	ろ	記
戻	盤	削	時	改	顔	空	1-5	6-0	
⇐	⇐	⇐	⇐	⇐	⇐	⇐	⇐	⇐	⇐

ま

「会話」
(ひらがなで簡単に文章を書く)

句	あ	か	さ	た	な	は	ま	や	ら	わ
漢	い	き	し	ち	に	ひ	み	ゆ	り	を
削	う	く	す	つ	ぬ	ふ	む	よ	る	ん
改	え	け	せ	て	ね	へ	め	、	れ	一
声	お	こ	そ	と	の	ほ	も	。	ろ	記
戻	盤	移	編	削	時	頁	削	空	送	
⇐	⇐	⇐	⇐	⇐	⇐	⇐	⇐	⇐	⇐	⇐

あ

「文書」
(漢字で文章を作成し、保存する)

※ ご使用のバージョンにより多少画面が異なります。

操作方法

タイミングよくスイッチを操作することですべての機能が利用可能

例.「会話」で文章作成



視線入力

ver6.10より、視線検出式入力装置（別売）に対応しました。これによりスキャン操作以外にも視線を利用した操作が可能になります。

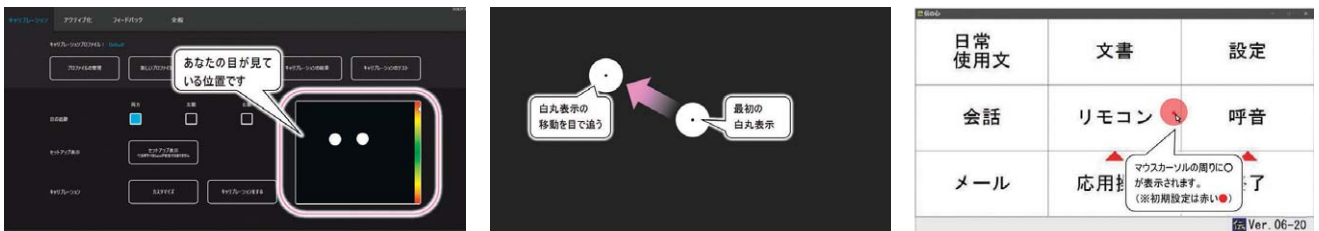

1. 目の位置を確認します

2. 目の動きをキャリブレーションします

3. 視線で操作します



視線検出式入力装置 PCEye 5

品番	16100102
備考	伝の心は本製品以外の視線入力ユニットには対応していません
	¥242,000 (税込)

スペック

伝の心 Ver6.52 (2024年8月)

OS	Windows®11Pro (64bit)
CPU	インテル®Corei3-1215Uプロセッサ
メインメモリ	8GB
ストレージ	256GB (暗号化機能付フラッシュメモリ)
無線LAN	IEEE802.11a/b/g/n/ac/ax準拠

カスタマーセンターのご案内

パシフィックサプライでは、少しでも安心していただける様、「伝の心」専用のカスタマーセンターをご用意しております。電話とメール両方で問い合わせ頂けるようにしておりますので、お困りことやご質問などありましたら、是非ご連絡ください。専任スタッフが、解決できるよう対応させていただきます。

<ご利用方法>
ユーザ登録頂くこと。

*製品にカスタマーセンターの連絡先を記載した「案内シール」を同梱しております。ご連絡いただけましたら、そのままユーザ登録をさせていただきます。

特別セットモデル

「伝の心 ノート型」と「なんでもスイッチプラス」をセットにした少しお得なモデル。

※なんでもスイッチプラスの詳細はP125
※同梱版の伝の心には、なんでもスイッチは同梱しません。

伝の心 ノート型 なんでもスイッチプラス付

品番	16060553
	¥525,600 (非課税)

伝の心 パネル型

携帯できる伝の心

- 耐久性と携帯性を高めたモデルです。
- コンパクトでありながら、基本機能はノート型と同等です。
- DVDの閲覧機能はありません。
- タッチパネルによるサポートが可能

※写真のスイッチは別売です。

※伝の心には、パソコン(伝の心インストール済み)なんでもスイッチ、なんでもIR、プリンタ、USBケーブルを含みます。

※パネル型は、画面が小さいため視線入力には向いていません。視線入力を行いたいケースはノート型をお勧めします。



品番	16061203
サイズ	横幅279×縦幅192.5×厚さ18.4mm
重量	895g
備考	バッテリー駆動時間:最大 約10時間

送料 G **¥480,600** (非課税)

スペック

伝の心 ver6.51 (2024年6月)

OS	Windows® 10 IoT Enterprise 2019 LTSC (64bit)
CPU	Intel® Pentium® N4200E 1.1GHz
メインメモリ	DDR3L 4GB
ディスプレイ	10.1型ワイド
ストレージ	フラッシュメモリ128GB
無線LAN	IEEE 802.11a/b/g/n/ac

特別セットモデル

「伝の心 パネル型」と「なんでもスイッチプラス」をセットにした少しお得なモデル。

※なんでもスイッチプラスの詳細はP125

※同梱版の伝の心には、なんでもスイッチは同梱しません。

伝の心 パネル型 なんでもスイッチプラス付

品番	16060533
	¥525,600 (非課税)

カスタマーセンターのご案内

パシフィックサプライでは、少しでも安心していただける様、「伝の心」専用のカスタマーセンターをご用意しております。電話とメール両方で問い合わせ頂けるようにしておりますので、お困りごとやご質問などありましたら、是非ご連絡ください。専任スタッフが、解決できるよう対応させていただきます。

<ご利用方法>

ユーザ登録頂くこと。

*製品にカスタマーセンターの連絡先を記載した「案内シール」を同梱しております。ご連絡いただけましたら、そのままユーザ登録をさせていただきます。

パソッテル 伝の心用

ベッドで「伝の心」が見やすいスタンド

- 高さや傾きが調整できるスタンドです。
 - 着脱も容易で、取扱いしやすいモデル
- ※伝の心本体は別売りです。

AタイプとBタイプの違い

Bタイプは、Aタイプよりもディスプレイの角度がより細かく調節可能なモデルです。

視線入力操作を行う方にはBタイプをお勧めします。

※パネル型はBタイプのみです。

パネル型



写真とは多少仕様が異なることがあります。



	ノート型 Aタイプ	ノート型 Bタイプ	パネル型2024仕様
品番	29630012	29630019	29630071
サイズ	幅58×奥行60×高さ89.5~139.5cm		
重量	8.5kg	8.7kg	8kg
耐荷重	6kg		
備考	ベッド下の必要最低限高さ：7cm		

送料 B **¥74,800** (税込) **¥86,900** (税込) **¥86,900** (税込)

2023年より前にパネル型を購入した方は発注前にご相談ください

帯電式入力装置

ポイントタッチスイッチ



静電気を利用した力のいらないスイッチ

※固定には別途アームが必要です。(P115掲載品)

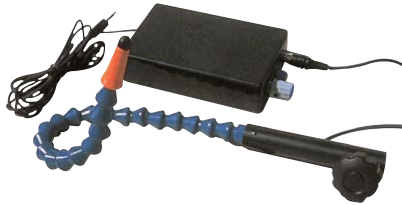
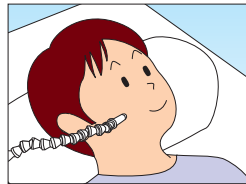

品番	16180040
サイズ	先端部直径9mm
操作方法	先端の黒い球面に触れる
電源	AC100V

¥42,900 (税込)
送料 A

帯電式入力装置

ピンタッチスイッチセット



僅かな動きで使用できるスイッチ

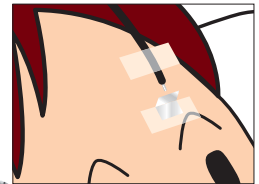

品番	0841
操作方法	先端キャップ部に触れる
電源	AC100V
付属品	ピンタッチセンサー先端部4本

¥56,650 (税込)
送料 A

呼気式入力装置

ブレスマイクスイッチ



息や音で反応するスイッチ

※固定には別途アームが必要です。(P115掲載品)

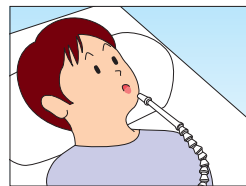

品番	0536
サイズ	先端部直径9mm
操作方法	先端に向けて息を吹きかける 又は声を出す
電源	AC100V

¥41,030 (税込)
送料 A

その他スイッチ周辺オプション

送料 A

中継ケーブル(MJ/MP)



品番	0435
出力コネクタ	3.5mmモノラルジャック/3.5mmモノラルプラグ
備考	ケーブル長さ約180cm、 スイッチケーブルを延長させる際に使用します。

¥1,760 (税込)

中継ケーブル(MP/MP)



品番	0434
出力コネクタ	3.5mmモノラルプラグ/3.5mmモノラルプラグ
備考	ケーブル長さ約180cm、 両端がオスのプラグのケーブルです。

¥1,760 (税込)

スイッチの適応について

*いずれも入力用のスイッチです。ご使用に際しては動作させる機器が別途必要です。(意思伝達装置・BDアダプターなど)
*人命に関わる用途での使用については弊社での責任は負えません。
*改造は行わないでください。

接点式入力装置

ジェリービーンスイッチツイスト



※詳細はP120にてご確認ください。 送料 A **¥11,660** (税込)

接点式入力装置

ビッグスイッチツイスト



※詳細はP120にてご確認ください。 送料 A **¥11,660** (税込)

接点式入力装置

スペックスイッチ



※詳細はP121にてご確認ください。 送料 A **¥11,660** (税込)

接点式入力装置

マイクロライトスイッチ



※詳細はP121にてご確認ください。 送料 A **¥20,900** (税込)

スイッチの適応について *いずれも入力用のスイッチです。ご使用に際しては動作させる機器が別途必要です。(意思伝達装置・BDアダプターなど)
*人命に関わる用途での使用については弊社での責任は負えません。
*改造は行わないでください。

ワイヤレスコール

デモ機あり

スイッチを接続して使用するコール

- 離れたところにいる人を呼ぶことができる家庭内コールです。
 - 様々なスイッチ（別売）を接続して使用します。
 - 使用環境に合わせて、二種類の受信器を選択いただけます。
- ※本製品はナースコールではありません。



接点式送信器 メスコネクタ付
※写真と異なる場合があります。

送信機 + 卓上型受信機

送信器と卓上型受信機の組み合わせ



卓上型受信器

品番	16331033	16331034
品名	スイッチ端子付省電力 接点式送信器	卓上型受信器
備考	操作にはスイッチ（別売）が必要になります。	約40m
送料 A	¥26,400 (税込)	¥26,510 (税込)

送信機 + 携帯型受信機

送信器と携帯型受信機の組み合わせ



携帯型受信器

品番	16331033	16331035
品名	スイッチ端子付省電力 接点式送信器	携帯型受信器
備考	操作にはスイッチ（別売）が必要になります。	約30m
送料 A	¥26,400 (税込)	¥40,590 (税込)

受信器の同時利用

一つの送信器で、二種類の受信器を同時に使うことも出来ます。
※ただし、受信器の選択は出来ず、必ず同時に反応します。



導入の注意点

本製品はナースコールではありません。
実際に使用される環境により動作の安定性が損なわれる可能性があります。
そのため、生命維持に関わるような場面でのご使用方法はお控えください。

なんでもスイッチプラス

伝の心を視線入力で操作している方向け

- 伝の心と呼び鈴を同時に使うことができます。
- 伝の心画面内のプザーと連動して、呼び鈴が鳴らせるため、PPSスイッチや視線入力で操作をしている方にはお勧めです。
- スイッチ「長押し」や「連打」の分岐方法にも対応。
- なんでもスイッチ(伝の心同梱オプション)の代わりに接続するため、シンプルな配線になります。



品番 16060521

¥69,300 (税込)

※ver6.20以降の伝の心に対応



一つのスイッチもしくは視線入力で伝の心とワイヤレスコールが操作できます。

特別セットモデル

「伝の心」と「なんでもスイッチプラス」がセットになった少しお得なセット
 ※同梱版の伝の心には、なんでもスイッチは同梱しません。

伝の心 ノート型 なんでもスイッチプラス同梱版

品番 16060553

¥525,600 (税込)

伝の心 パネル型 なんでもスイッチプラス同梱版

品番 16061205

¥525,600 (税込)

コミュニケーション機器の導入に関わる 各種制度のご案内

日常生活用具給付制度 携帯用会話補助装置

●支給対象者
学齢児以上で、発語・発話に著しい障害のある方

●給付限度額

¥98,800-

※給付制度の運用は各自治体によって給付金額・条件等が異なります
※耐用年数5年
※制度利用は在宅者のみ

●対象品

クイックトーカー7/12/23/
スーパートーカー/イトークウィズレベル/
トーキングブリックス ほか

補装具費支給制度

重度障害者用意思伝達装置

●支給対象者
重度の両上下肢および言語機能障害者であって、重度障害者用意思伝達装置によらなければ、意思の伝達が困難な方

●給付限度額

¥480,600-

※給付制度の運用は各自治体によって異なります
※耐用年数5年

●対象品

伝の心 ほか
(スイッチ・固定具は別途下記項目より)

障害者総合支援法が定める、補装具の種目、購入又は修理に要する費用の額の算定等に関する基準のなかで、コミュニケーション機器に関する、このカタログ掲載分について該当商品をご紹介します。

●補装具費支給制度 購入基準 重度障害者用意思伝達装置

商品名	名 称	支給基準額
伝の心	文字等走査入力方式	¥480,600

●補装具費支給制度 修理基準 重度障害者用意思伝達装置

商品名	修理項目	支給基準額
ジェリービーンスイッチツイスト スペックスイッチ ビッグスイッチツイスト マイクロライトスイッチ	接点式入力装置	¥10,600
PPSスイッチ	圧電素子式入力装置 ※ピエゾセンサ 空気圧式入力装置 ※エアバッグセンサ、クッションセンサ	¥42,700
ポイントタッチスイッチ	帯電式入力装置	¥42,700
ピンタッチスイッチ	帯電式入力装置 (ピンタッチ式先端部)	¥53,300
プレスマイクスイッチ	呼気式(吸気式) 入力装置	¥37,300
PCEye 5 伝の心用	視線検出式入力装置	¥220,000
スタンダードアーム ユニバーサルアーム (ノブ式)	入力装置固定具	¥32,000
iデバイス アジャスタブル	固定台 (アーム式又はテーブル置き式)交換	¥32,000
パソッテル	固定台 (自立型) 交換	¥62,000
なんでもスイッチプラス	呼び鈴分岐装置	¥35,800
ワイヤレスコール	呼び鈴	¥21,300

運用に関しては各自治体でご確認ください。

※2024年4月より一部支給基準額が変更されています。

模擬体験装具 片マヒ体験

デモ機あり

脳血管障がい/脳外傷/脳腫瘍などの後遺症による、半身マヒ状態を体験できます。

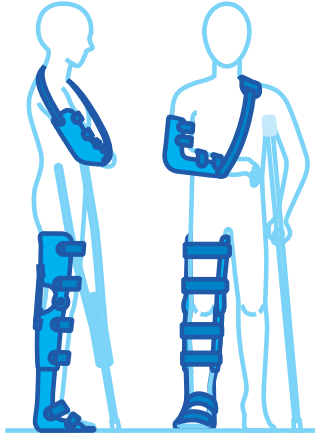

右肘装具

肘の屈曲拘縮パターン(90°固定)を再現しています。

サイズ(上腕最大周径) S(20~22cm) M(22~25cm) L(25~28cm)

色	青		
品番	69140303	69140403	69140503

送料 A ¥46,200(1具)(税込)



右短下肢装具

(背側シャーレタイプ)

リハビリ前の状況です。

サイズ(足長) S(23cm) M(25cm) L(27cm)

色	青		
品番	69140304	69140404	69140504

送料 A ¥57,750(1具)(税込)



右膝装具

膝の拘縮パターンを再現しています。

サイズ(膝上15cmの周径) S(35~40cm) M(38~43cm) L(42~47cm)

色	青		
品番	69140309	69140409	69140509

送料 A ¥92,400(1具)(税込)



右短下肢装具

(底側シャーレタイプ)

リハビリ後の状況です。

サイズ(足長) S(23cm) M(25cm) L(27cm)

色	青		
品番	69140305	69140405	69140505

送料 A ¥57,750(1具)(税込)

模擬体験装具 高齢化体験 ハイパータイプ

デモ機あり

高齢者に多く見られる腰曲がりと内反膝について、より細かい模擬体験が行えます。

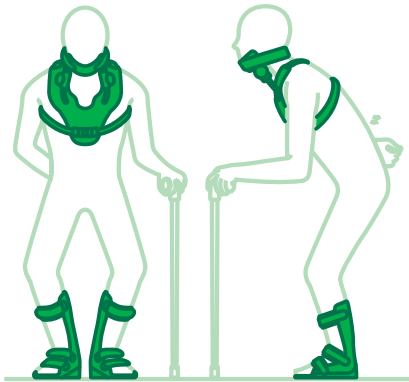

頸椎装具

顎を上部に押し上げた状態で頭部を固定することにより、自然と体幹部分が前屈(腰曲がり状態)になります。

サイズ	M(女性向き)	L(男性向き)
色	黄	緑
品番	69140401	69140501

送料 A ¥112,255(1具)(税込)

両短下肢装具

装具の内側にウェッジをつけることで、O脚状態を人工的に作りだします。また、足関節を背屈位に保持することにより、身体のバランスをとろうと、自然と膝が屈曲位になります。併せて足首の弾性も失います。さらに段差の乗り越えや階段を上がる時につまずきやすく、又、踵から接地しにくくするため、足部の前後を長くのばしてあります。

サイズ(足長)	M(24cm)	L(25cm)
色	黄	緑
品番	69140402	69140502

送料 A ¥134,200(左右一組)(税込)

模擬体験装具 関節リウマチ体験

デモ機あり

慢性関節リウマチにより関節の可動域が制限された状況を体験できます。

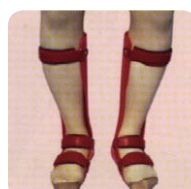
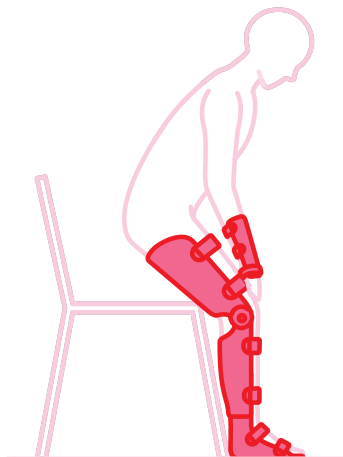

右手関節固定装具

手関節の可動性を失った状況を再現しています。前腕の回内運動も制限します。

サイズ(前腕部最大周径)	S(18~21cm)	M(21~24cm)	L(24~27cm)
色	赤		
品番	69140306	69140406	69140506

送料 A ¥42,735(1具)(税込)

両膝装具

膝関節の人工関節置換手術を受けた状況を再現しています。膝関節の屈曲は90°以内に制限されます。

サイズ(膝上15cmの周径)	S(35~40cm)	M(38~43cm)	L(42~47cm)
色	赤		
品番	69140307	69140407	69140507

送料 A ¥184,800(左右一組)(税込)

両短下肢装具

足関節が強直して動きが悪くなった状況です。足関節は90°で固定されています。

サイズ(足長)	S(23cm)	M(25cm)	L(27cm)
色	赤		
品番	69140308	69140408	69140508

送料 A ¥115,500(左右一組)(税込)

デモ機あり

貸出機をご用意しておりますので、ご購入前にご試用いただけます。送料の詳細はP168をご覧ください。



補助器具

見過ごされがちですが、非常に重要なアイテムです。KAWAMURAグループでは、靴・靴下・洗体道具などを開発しております。義肢装具会社のノウハウと、お客様の声を真摯に受け止め、安全性の高い、安心・信頼のモノづくりを続けています。それはお客様の自立支援に貢献し、人生、生活、生命を豊かにするお手伝いのできるものと考えています。どのような人が、何のために、どの部分・動作を補助するのか。考え抜かれた商品とその使い方をお客様の元へとお届けいたします。

Pacific Information

歩行用具の開発

適切な履物を履くことは、歩きやすさだけでなく転倒のリスクを減らすためにも大切です。外出時の靴だけでなく、室内履きや靴べらを使用するなど、安全な歩行と履きやすさを追求しました。

- 装具や中敷きを装着しても脱ぎ履きがしやすい
- 歩く動作に合わせて、適度なゆとりや硬さがある
- 安全で楽な体勢で脱ぎ履きができる
- サイズが合った靴を履きやすくする

洗体用ブラシの開発

一日の疲れをすっと落とす、毎日楽しみなお風呂。入浴とは、非常にプライベートな時間です。そして恐らく、誰もができるなら、一人で入浴したいと思いながら、介護をされる方に遠慮を持ってしまい、自立した入浴に対してあきらめを感じておられるのではないのでしょうか？ 自分でできることは、自分でしたいという気持ちを形にしたいと考えました。

- 軽い力で洗体動作ができる
- 泡切れがよく清潔に用具を管理できる
- 片手でも用具を使えるように十分な長さを有している

「こみち」「オルトα」は同じデザインで
甲回りやかかとなどの設計の違う靴です。



布タイプ



フォーマルタイプ



布タイプ



フォーマルタイプ



ホームページの製品情報にて
プラスチック装具装着時、オルトαを履く”こつ”や、
ベルトの長さ調整の方法を動画でご覧いただけます。

こみち

足底板対応靴

- 踵に十分な深さがあり、8mmまでの足底板に対応します。
- 片足販売ですので左右サイズ違いに対応できます。
- クッション性のあるカップインソール付。

布タイプ

送料 A

品番	47351101～
サイズ	21.0～28.0cm(1cmきざみ)(ワインは22.0～24.0cm)
重量	183g(23cm片足)
色	ブラック・ブラウン・ワイン
材質	表素材 ポリエステル撥水加工 裏素材 ポリエステル 底 材 合成底

¥10,120(税込)(両足)

¥5,060(税込)(片足)

フォーマルタイプ

- 従来の布タイプこみちの特徴はそのままに甲材に合成皮革を使用しました。
- つまみやすい形状のベルトで着脱が容易です。リーチャーを使用される方はループ付ベルト(オプション)に交換してください。

フォーマルタイプ

送料 A

品番	47350417～
サイズ	21.0～28.0cm(1cmきざみ)
重量	200g(23cm片足)
色	黒
材質	表素材 合成皮革 裏素材 豚革(踵部) ポリエステル100% (その他の箇所) 底 材 合成底

¥10,780(税込)(両足)

¥5,390(税込)(片足)

※各サイズの品番およびJANコードは、製品Webサイトの資料ページをご覧ください。

オルトα

プラスチック製 短下肢装具・対応靴

- プラスチック製 短下肢装具を装着して履くことができます。
- 歩行の安全性を高める靴底を採用しています。
- 片足販売です。

布タイプ

送料 A

品番	47351001～
サイズ	21.0～28.0cm(1cmきざみ)(ワインは22.0～25.0cm)
重量	195g(23cm片足)
色	ブラック・ブラウン・ワイン
材質	表素材 ポリエステル撥水加工 裏素材 ポリエステル抗菌加工 底 材 合成底

¥5,830(税込)(片足)

フォーマルタイプ

- 従来の布タイプオルトαの特徴はそのままに甲材に合成皮革を使用しました。
- つまみやすい形状のベルトで着脱が容易です。リーチャーを使用される方はループ付ベルト(オプション)に交換してください。

フォーマルタイプ

送料 A

品番	47350401～
サイズ	21.0～28.0cm(1cmきざみ)
重量	230g(23cm片足)
色	黒
材質	表素材 合成皮革 裏素材 豚革(踵部) ポリエステル100% (その他の箇所) 底 材 合成底

¥6,600(税込)(片足)

※各サイズの品番およびJANコードは、製品Webサイトの資料ページをご覧ください。

※「オルトα」につきましては、補装具製作所、装具の適合確認が可能な福祉用具販売店にて適合納品されます。

こみち、オルトαの主な特徴

- 踵部は、十分な長さで硬さの月型芯で足部の安定性を高めています。
- 履きこみ口が大きく開きますので、着脱が容易です。
- 甲のベルトには、角カンを使用し、角度調整が可能です。

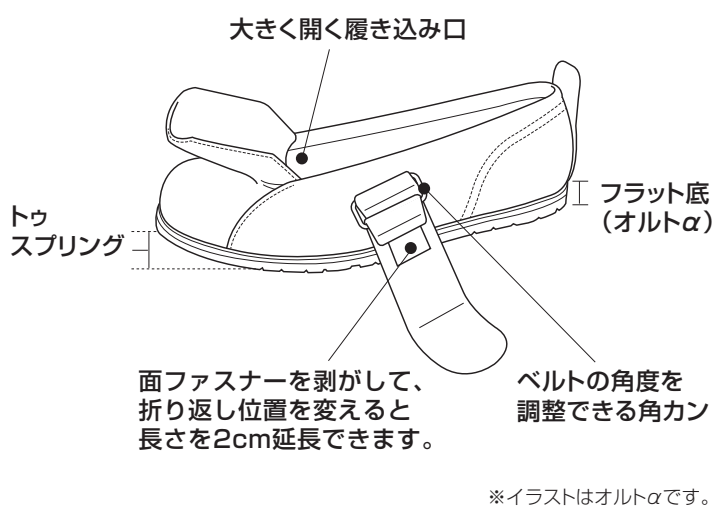
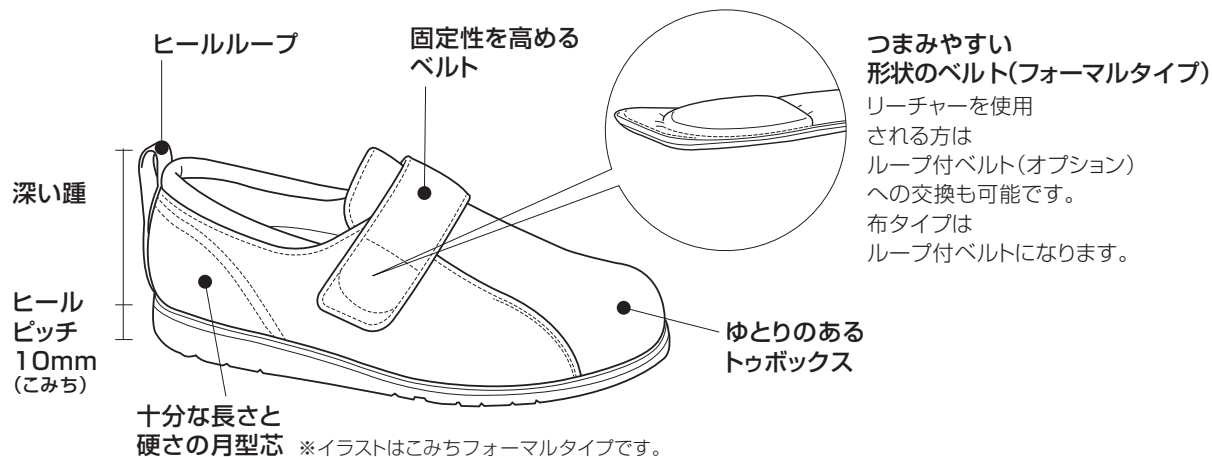

靴底の特徴

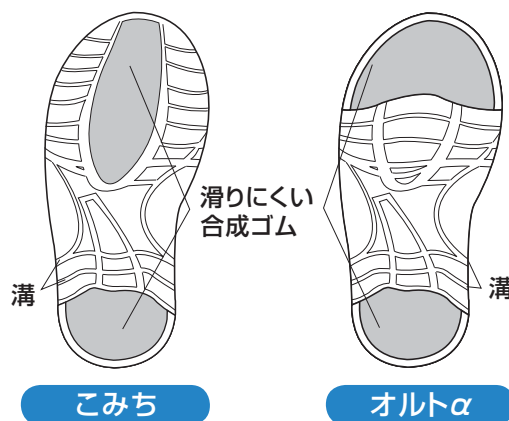

こみち・オルトαは片足販売です

例えばこんなケースに…

- 両足プラスチック製装具を使用 → 両足オルトα
- 片足プラスチック製装具を使用 → 片足オルトα+片足こみちの組合せ
- 両足足底板を使用 → 両足こみち

足底板

プラスチック製
短下肢装具

交換用別売品

送料 A

こみち交換用カップインソール

品番 6965～ ¥495(税込) (片足)

布タイプのコみち・オルトα

	長さ	品番
こみち・オルトα各サイズベルト	14～18.5cm	47351207～
こみち・オルトα延長ベルト(大、小)	22.0cm、20.5cm	47351201～

¥440(税込) (1本)

フォーマルタイプのコみち・オルトα (左右をご指定ください。)

	長さ	品番
こみち・オルトα各サイズベルト	14～18.5cm	47350609～
ループ付こみち・オルトα各サイズベルト	14～18.5cm	47350629～
こみち・オルトα延長ベルト(大、小)	22.0cm、20.5cm	47350601～
ループ付こみち・オルトα延長ベルト(大、小)	22.0cm、20.5cm	47350605～

¥1,045(税込) (1本)

※こみち・オルトα (布・フォーマル) のベルトは標準で2cm延長が可能です。 ※各サイズの品番およびJANコードは、製品Webサイトの資料ページをご覧ください。

Vela

新しいスタイルの靴べら

●履きたい靴を履く楽しさ、新感覚で使える靴べらで新しいスタイルを
みつけてみませんか。

靴のかかとを挟み込むクリップ

靴のかかとを挟み込み靴べら自体が自立するため、靴べらを手で支える必要がありません。



差し込みやすいクリップ形状

クリップの先端が広がっていますので靴のかかとに取り付けやすくなっています。



かかとを靴に誘い込むカーブ

靴に足を入れる自然なカーブに靴べらが曲がっていますので、足への負担が少なく靴を履くことができます。



ポリカーボネート使用

本体には強度の高いポリカーボネートを採用しています。

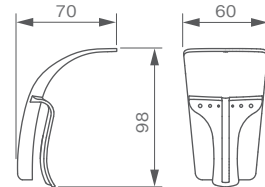

品番	29415001	29415002	29415003
色	ブラック	グリーン	ピンク
重量	約22g/1個		
材質	本体:ポリカーボネート/紐:ポリプロピレン		
JAN	4524491004584	4524491004591	4524491004607

送料 A

¥1,100(税込)

使用例

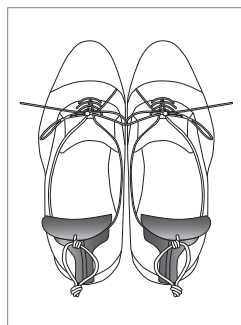
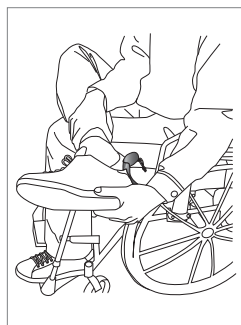

中箱は靴べら置きとしてご使用いただけます。

ゲイトフィックス **Gait fix**

室内をより安全に楽しく過ごせる
ルームシューズを考えてみました。

デモ機
あり

● 装具を家屋内で装着の際、一般的なスリッパやルームシューズでは装具がズレてしまったり、履けなかったりします。家屋内でも装具を装着し安全に歩行頂けるように装具に対応したルームシューズを開発しました。(※ゲイトフィックスは屋外では使用できません。)

品番	69490001	69490002	69490003
サイズ	S(21~23cm)	M(23~26cm)	L(26~28cm)
重量(両足)	約135g	約155g	約180g
色	ブラック		
材質	表素材 ポリエステル/ポリウレタン 裏素材 ポリエステル		
JAN	4524491005666	4524491005673	4524491005680

送料 A **¥5,990** (税込) (両足)



甲ベルトが足とゲイトフィックスを密着させることで歩行時の安定性を高めます。

内側はムシにくいメッシュ素材を採用しています。

ゆとりのあるトゥボックスで足指の圧迫を軽減します。

しっかりとした踵部で包み込むように踵をホールドします。



ゲイトフィックスはこんな時にお使いいただけます

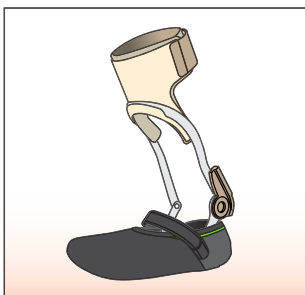

ゲイトソリューションデザイン(GSD)の装着時にGSDのスレを防止します

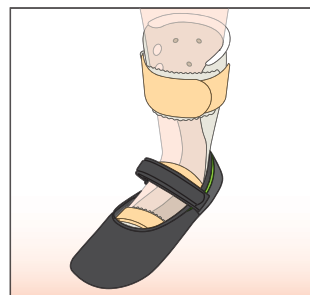

シューホン等の装着時に床との接触音が小さくなります

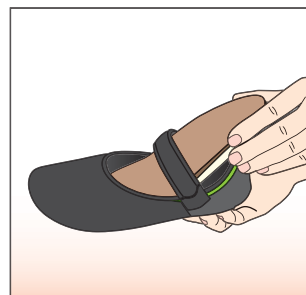

足底板のホルダーとして(6mm厚まで)

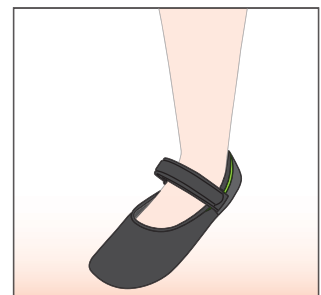

普段お使いの室内履きのかわりとしてつま先を保護します

デモ機
あり

貸出機をご用意しておりますので、ご購入前にご試用いただけます。送料の詳細はP168をご覧ください。



ターボメド エクスターンクラシック

デモ機あり

特許出願中

- 下垂足ユーザー向けに考えられた歩行補助具です！
- スニーカーに簡単に取り付けができ、靴のつま先部を持ち上げた状態で保持します。
- 体重がかかる踵や足裏には直接ふれる部分がないため、肌に優しく、また、足首を固定するベルトもないため動きを制限しません。
- 日常生活だけでなく、ジョギングやハイキングなどの軽い運動から、マラソン・登山などの本格的なスポーツまで、様々な場面での健康維持に貢献します。

品番	13040004	13040007	13040006	13040005
サイズ	P	S	M	L
靴のサイズ(※)	約17.5~22cm	約21~26cm	約25.5~28.5cm	約29~34cm
重量	約190g	約290g	約310g	約320g
材質	ポリエチレン、ポリプロピレン、ガラスファイバー、ポリウレタン、ナイロン、ポリエステル			

送料 A **¥33,000**(税込)

注) サイズにより、ベルトとブロックの仕様が異なります。

(※) 靴のサイズは目安です。靴の形状によって異なる場合があります。



ターボメド エクスターンフロンティア

デモ機あり

特許出願中

- エクスターンクラシックの機能はそのままに、片麻痺などの手指が不自由な方にも装着しやすいターボメドです。
- 支柱を前に倒して装着することができ、片手でも靴を履きやすくなりました。
- ワンタッチ式のマグネット式バックルを採用しており、片手でも容易に留めることができます。

品番	13041011	13041012	13041013
サイズ	S	M	L
靴のサイズ(※)	20.5~26.0cm	25.5~28.5cm	28.5~34.0cm
重量	約250g	約270g	約280g
材質	本体：熱可塑性エラストマー、ポリエチレン、ポリプロピレン、ガラスファイバー、LCPAポリマー カフストラップ：ポリウレタン、ポリエステル、ナイロン		

送料 A **¥46,200**(税込)

ターボメド エクスターンサミット

デモ機あり

特許出願中

- エクスターンクラシックよりアクティブな活動をされる方向向けのターボメドです。
- エクスターンクラシックの機能はそのままに、軽量化により全てにおいて高いパフォーマンス・耐久性を発揮します。
- カーボンファイバーを使用した支柱は、従来製品より細く、装着しても目立ちづらいシースルーデザインを採用。

品番	13041001	13041002	13041003
サイズ	S	M	L
靴のサイズ(※)	20.5~26.0cm	25.5~29.5cm	29.0~34.0cm
重量	約220g	約240g	約250g
材質	本体：熱可塑性エラストマー、ポリエチレン、ポリプロピレン、ガラスファイバー、カーボンファイバー、グラファイト、LCPAポリマー カフストラップ：ポリウレタン、ポリエステル、ナイロン		

送料 A **¥49,500**(税込)



デモ機あり

貸出機をご用意しておりますので、ご購入前にご試用いただけます。送料の詳細はP168をご覧ください。

オプション

送料 A



- でこぼこした道を歩く時に安定感を増します。

アンクルストラップ (S・M・L用)

品番	13040207
----	----------

¥4,180 (税込)



- かかと接地時の柔軟性を制限することで、剛性を高めます。

伸展ストッパーキット

品番	30mm	13040209
	40mm	13040210
	45mm	13040211

¥5,170 (税込)

交換用部品

送料 A



クラシック用カフストラップ・クッションセット

品番	P用	13040121
	SML共通	13040123

¥4,840 (税込)

フロンティア用カフストラップ・クッションセット

品番	SML共通	13040215
----	-------	----------

¥7,260 (税込)

サミット用カフストラップ・クッションセット

品番	S用	13040214
	ML用	13040213

¥6,600 (税込)



レースクリップ (2個)

品番	P用	13040112
	S用	13040111
	ML用	13040110

¥1,430 (税込)

特設サイト

ターボメド特設サイトを公開しています。
全国の取扱店リスト、使用者の声や装着動画をご覧いただけます。
講習を受講した取扱店さまには、専用サイトで最新情報を発信しています。



歩行動画をご覧いただけます。

<https://www.p-supply-turbomed.com/>

SNS

SNSにて展示会や装着例などの情報を発信中！
アカウントをフォローして、最新情報の収集やお客さまへの商品紹介にご活用ください。



Facebook / @turbomed.pacificsupply



Instagram / @turbomed_ps

取扱店登録制

ターボメドは、専任者による講習と実習を受講した補装具製作所でのみ取り扱いをしております。
購入に関するご相談は、特設サイト内の「全国の取扱店」に掲載の製作所へお問い合わせください。取り扱いをご希望の補装具製作所さまは、当社へお問い合わせください。

ふんわりソックス

デモ機あり

既存のソックスの着脱が困難な方、
足部に変形・浮腫のある方に。

ふんわりソックス シリーズ

自動具がつける

Mサイズ



黒 ブルーグレー ラベンダー ピンク

品番	9042	9043	9044	9045
色	黒	ブルーグレー	ピンク	ラベンダー
サイズ	22~24cm			
材質	アクリル、ナイロン、ウール、ポリウレタン			
JAN	4524491000173	4524491000180	4524491000197	4524491000203

送料 A

¥1,045 (税込)

Lサイズ



黒 こげ茶 グレー ブルー

品番	9046	9047	9048	9049
色	黒	こげ茶	グレー	ブルー
サイズ	24~26cm			
材質	アクリル、ナイロン、ウール、ポリウレタン			
JAN	4524491000210	4524491000227	4524491000234	4524491000241

送料 A

¥1,045 (税込)

ふんわりシルクソックス

デモ機あり

●ふんわりソックスの特徴はそのままだに、吸湿性と保湿性のある絹素材を使用しています。

Mサイズ



ブルー グリーン クリーム ピンク

品番	6920	6921	6922	6923
色	ピンク	ブルー	グリーン	クリーム
サイズ	22~24cm			
材質	シルク、ナイロン、ポリウレタン			
JAN	4524491000104	4524491000111	4524491000128	4524491000135

送料 A

¥1,100 (税込)

Lサイズ



ライトグレー オリーブ クリーム ピンク

品番	24115001	24115002	24115003	24115004
色	ライトグレー	オリーブ	クリーム	ピンク
サイズ	24~26cm			
材質	シルク、ナイロン、ポリウレタン			
JAN	4524491004621	4524491004638	4524491004645	4524491004652

送料 A

¥1,100 (税込)

ふんわりソックスの特徴

- リーチャーを反復使用しても破れにくい編み方です。
- 履き口が広く開き履き込みが容易です。
- 変形や痛みのある足指関節部に、つま先の縫い山が当たりません。
- ロゴムには、弱いゴムを最小限使用し、局所的な締め付けや圧迫がありません。
- 大きく長く機械の限界まで粗い目で編みたてて、通常のサイズに縮絨しています。





ふんわり5本指ソックス

デモ機あり

通常の5本指のソックスでは、履きこみ口がきつい！履きにくい！脱ぎにくい！という方のために。

- 足の指の間のムレに有効な、5本指ソックスです。
 - 伸縮性に優れており、締め付け感が少ないです。横に2倍以上も伸びるようになっております。また指股の伸縮性のよさによって、履きやすさ、脱ぎやすさを実現しました。
 - 脱げにくいように、踝から履き込み口にかけて非常に細いゴム糸を幅広く使用し、局所的な圧迫感を防ぐのと同時に、ズレ落ちを防止しています。
 - 素材は2種類。肌触りがよく、吸水性に富んでいる表糸100%綿タイプと、冬にもしっかり暖かいウール混タイプをご用意しました。
- ※縮絨前の大きさが異なるため従来のふんわりソックスと比べますと、多少縮まる感じがします。

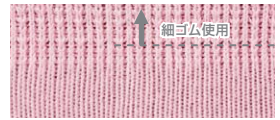

ウール混

送料 A

品番	24110001	24110002	24110003	24110007	24110008	24110009
色	ネイビー	ブラウン	ブラック	ラベンダー	ピンク	ブラック
サイズ	Lサイズ(24~25cm)			Mサイズ(23~24cm)		
材質	アクリル、ナイロン、ウール、ポリウレタン					
JAN	4524491004003	4524491004010	4524491004027	4524491004065	4524491004072	4524491004089

¥1,027 (税込)

綿

送料 A

品番	24110004	24110005	24110006	24110010	24110011	24110012
色	ライトブルー	グレー	ブラック	ナチュラル	ライトピンク	ブラック
サイズ	Lサイズ(24~25cm)			Mサイズ(23~24cm)		
材質	綿、ナイロン、ポリウレタン					
JAN	4524491004034	4524491004041	4524491004058	4524491004096	4524491004102	4524491004119

¥1,027 (税込)



ウール混

綿



ふんわりハイソックス

- ふんわりソックスのハイソックスタイプです。



黒

こげ茶

品番	9050	9051
色	黒	こげ茶
サイズ	22~24cm	
材質	アクリル、ナイロン、ウール、ポリウレタン	
JAN	4524491000258	4524491000265

送料 A

¥1,430 (税込)

デモ機あり

貸出機をご用意しておりますので、ご購入前にご試用いただけます。送料の詳細はP168をご覧ください。



ひざ付ふんわりレッグウォーマー

デモ機あり

すね 脛(ひざから足首までの部分)を冷えから守るために!

- 伸縮性に優れ締め付け感がありません。
- スポン下の重ね履きによる排泄時の着脱の不便さを解消します。
- 車椅子など長時間の座位生活の方にお勧めです。
- 「ふんわりソックス」との併用をお勧めします。

品番	9052	9053
サイズ	フリー	
色	黒	こげ茶
材質	アクリル・ナイロン・ウール・ポリウレタン	
JAN	4524491000272	4524491000289

送料 A **¥1,650**(税込)(1組)

ふんわりレッグウォーマーの主な特徴

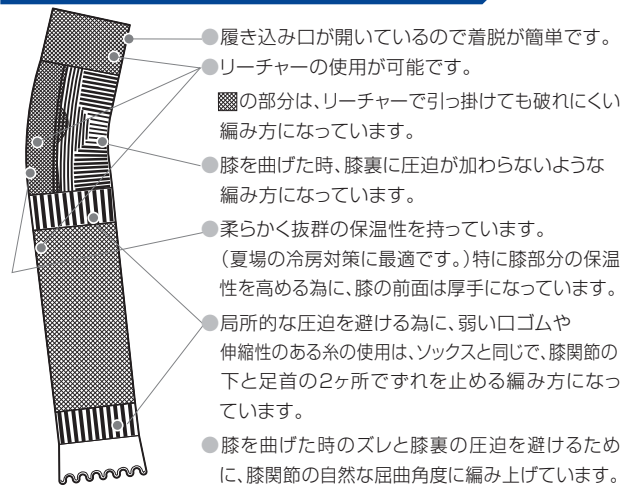

ドレッシングリーチャー

柄にカーボンファイバーを使用し
大変軽量です。

- 先端が2種類のフックのため、引っ掛けたり引き寄せたりすることができます。

送料 A

品番	サイズ	重量	材質
5484	(長さ)94cm (柄)直径1.3cm	60g	(先端)チタン (柄)カーボンファイバー

●柄にカーボンファイバーを使用しているので大変軽量で使いやすいです。

¥6,050(税込)

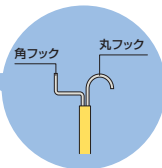

靴下エイド

- 足もとまで手が届きにくい方が、靴下を履く時の自助具です。



品番	サイズ	重量	材質
23011001	(本体)23cm (ひも)約70cm	約100g	(本体)ポリプロピレン (外布)ナイロン・ポリエステル

送料 A **¥2,860**(税込)

靴下の履き方・脱ぎ方

I ドレッシングリーチャーを使って靴下を履く

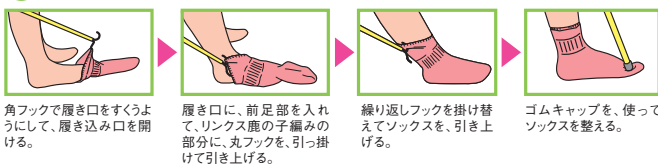

II ドレッシングリーチャーを使って靴下を脱ぐ



靴下の履き方

I 靴下エイドを使って履く

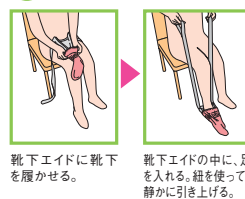

II 片手で靴下を履く





バナナカーブシリーズ

BANANA CURVE SERIES

バナナカーブシリーズは、筋力が弱い、関節に痛みや、可動域の制限がある等の障がいで、身体の一部に届きにくい所がある方の為に、開発された補助器具です。持ち手の適切な長さ、太さ、軽量で水はけの良い素材、直線とカーブを組み合わせた形状により、届きにくい所に、最小限の動きで届くことを可能にしています。関節の負担を少なくして、ご本人の活動性を活かすことができる自助具です。バナナカーブシリーズをご利用いただき、自分でできることは自分でする喜びをお届けできれば幸いです。

- 1 グリップ形状**
グリップは指の関節に負担をかけず、弱い筋力でも握ることができる太さを基本に直線とカーブをバランスよく組み合わせ、「届きやすさ」を実現しています。
- 3 軽さ**
ねじり形状の豚毛ブラシは、水はけが良い為、お湯をかけても重くなりません。グリップにも水はけの良いメッシュ状パイプを使用することで、大切な「軽さ」を形にしています。

- 2 肌に優しいブラシ**
ブラシには、皮膚への刺激が少ない豚毛を採用しています。豚毛のブラシは水にぬれても適度なやわらかさで、少ない力でも洗うことができます。
- 4 洗いやすさ**
ブラシ全面を使って、届きにくいさまざまな部位を洗うことができます。またボディソープの泡立ち、泡切れも良いことから、楽に体を洗うことができます。

バナナカーブボディブラシ(洗体用)

デモ機あり

●関節に大きな負担をかけず少ない関節の動きで容易に身体を洗うことができます。

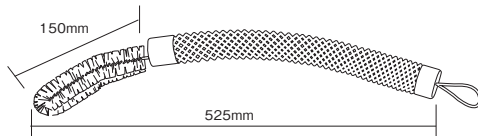

注意
左記のような洗い方をおこなう場合は、安全性、安定性の高い入浴用いすをご使用ください。

品番	69290001
サイズ	全長 約525mm
重さ	118g
材質	ブラシ部分:豚毛、グリップ:PP
握り手太さ	φ35mm
JAN	4524491001774

送料 A **¥4,950** (税込)

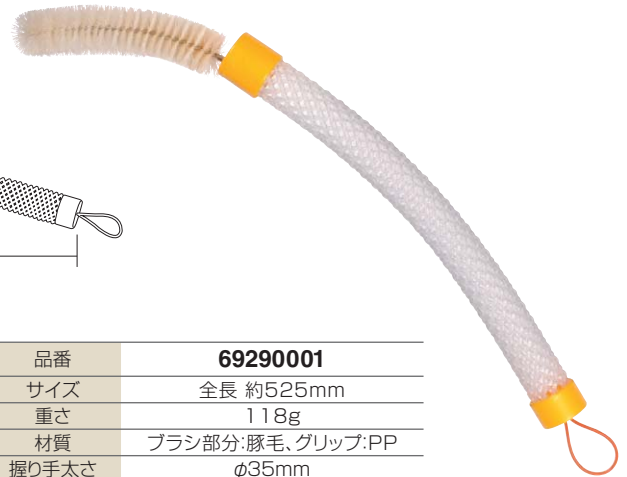

補助器具

自助具

パシフィックサプライ

バナナカーブヘアブラシ

デモ機あり

●手が届きにくいところの髪をとかす為のブラシです。握りやすさと届きやすさを実現しています。

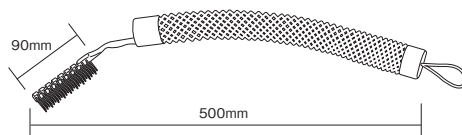
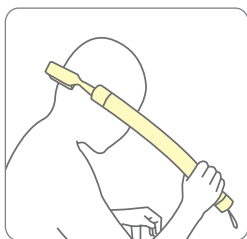

「大切な関節を保護して、髪をとかせるような道具をつくりたい」という想いから生まれたヘアブラシです。発売から20年以上たった今でも多くの方々にご愛用いただいております。

品番	69290002
サイズ	全長 約500mm
重さ	100g
材質	ブラシ部分:PP、グリップ:PP
握り手太さ	φ35mm
JAN	4524491001781

送料 A **¥3,520** (税込)

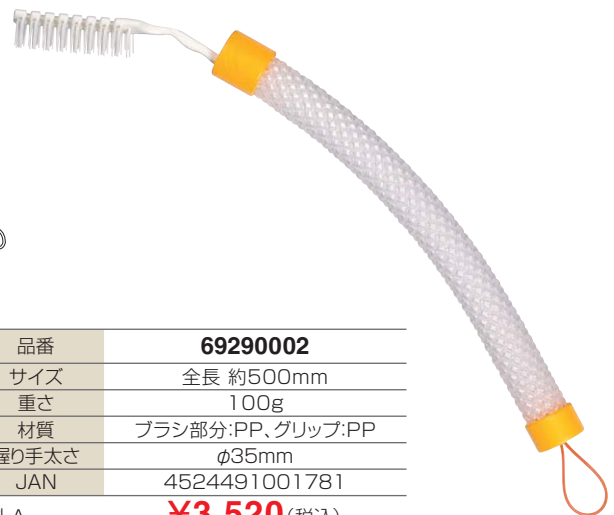

デモ機あり 貸出機をご用意しておりますので、ご購入前にご試用いただけます。送料の詳細はP168をご覧ください。



世界50ヶ国以上で使われているスプリント製品の世界ブランドです。スプリントシート、プレカットは種類が豊富で、それぞれのご要望にかなう適切な材料をお届けいたします。また、スプリント製作に必要な材料、器具類も用意いたしております。

● Pacific Seminar

『オルフィットスプリントセミナー』

【お申込条件】

お申込前に、以下の条件を全て満たしているかご確認ください。

- 1、病院内でWeb会議システム (Zoom) の利用が可能
- 2、カメラ専任役1名の参加が可能
(当日は参加者の製作様子を写していただきます)

【概要】

実施可能日 月曜日～金曜日 10:00～19:00 (終了時間)

配信元 パシフィックサプライ本社
(〒574-0064 大阪府大東市御領1-12-1)

対象者 整形外科・手外科病院ご所属の医療従事者の方
(作業療法士・医師など)

定員 製作者:2名様まで・カメラ専任者:1名様
(受講者の制限はありません)

プログラム ○オルフィット製品特性
○カックアップスプリント作製
○サムポストスプリント作製
○指用スプリント作製
○スパイダースプリント作製
この中から2つをお選びください

接続方法 Web会議システム (Zoom) を用いて、リアルタイムの映像・音声配信を行います。

受講費 基本料金 (プログラム2つ分) : ¥3,000
プログラム追加料金 : ¥1,500

※本セミナーは予告なく内容が変更となる可能性があります。

詳細 ホームページをご参照ください。



オルフィットシート製品特徴

- 65度という低い軟化温度により、患部に直接モールドングできます。
- ヒートガンでシート表面を加熱することで、簡単に付属品の取付が可能です。
- 再度お湯の中に入れると元のシート状に戻り、やり直しが可能です。

NS = Non-Sticky(非粘着タイプ)

- シート両面に水をベースにした抗バクテリア製のフィルムコーティングを施していますので、繊維・体毛・皮膚に付着しません。
- 消毒用エタノールまたはサンドペーパーでコーティング膜を剥し、加熱すると接着できます。

穴の種類 (実寸大)

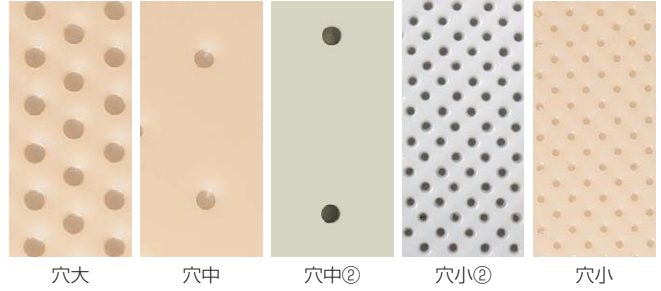

マルチフィットNS

<許可番号27B2X00262>(副木)

- 従来のスプリント材に比べ優れたドレープ性があり、身体に合わせて成型することができます。
- 抗バクテリア製のフィルムコーティングにより表面はサラサラで、繊維・体毛・皮膚に付着しません。

品番	メーカーコード	厚さ(mm)	穴の種類	軟化温度	サイズ(mm)	形状記憶性	標準価格
60010203	7138.1/NS	2.4	なし	65℃以上	450×600	なし	¥9,900
60010204	7138.2/NS		小				¥10,500
60010205	7138.4/NS		中				¥10,500
60010206	7134.1/NS	3.2	なし				¥11,900
60010207	7134.6/NS		大				¥12,200

送料 A

(税込)

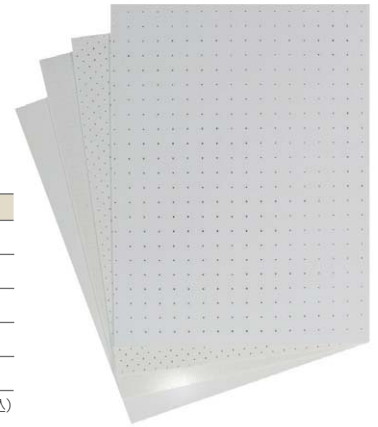

スプリント材

オルフィット

医療機器・他

オルフィライト

<許可番号 27B2X00262000107>(副木)

- 「水」よりも軽いスプリント用シートです。
- 他社製品と比較して、15~30%も軽量です。軽さは装着時の快適性を高めます。
- 表面がソフトで成型時の感覚も非常に良好なため、皮膚に対しても優しい製品です。

品番	メーカーコード	厚さ(mm)	穴の種類	軟化温度	サイズ(mm)	色	形状記憶性	標準価格
7989	8332.2/L	1.6	小	65℃以上	600×450 (1枚入)	ベージュ	100%	¥14,080
7990	8338.2/L	2.5	小					¥20,130
7991	8334.1/L	3.2	なし					¥19,140
7992	8334.4/L		中					¥22,220

送料 A

(税込)



アクアフィットNS

<許可番号 27B2X00262000108>(副木)

- クリスタルホワイトの美しい仕上がりです。
- 加温すると透明になり、圧迫部位や創部の状態を確認しながらモールドングできます。

品番	メーカーコード	厚さ(mm)	穴の種類	軟化温度	サイズ(mm)	色	形状記憶性	標準価格
0865	8632N.1/NS	1.6	なし	65℃以上	600×450 (1枚入)	クリスタル ホワイト	100%	¥11,660
0866	8632N.2/NS		小					¥14,850
0867	8639N.1/NS		なし					¥18,480
60010010	8639N.2+/NS	2.4	小②					¥20,130
0868	8634N.1/NS		なし					¥19,140
0869	8634N.6/NS	3.2	中②	¥20,790				
0870	8634N.3/NS		大	¥24,200				

送料 A

(税込)



スプリント材

オルフィットソフト

- 比較的軟らかな素材です。
- モールドングが容易で、成型後はフレキシブルなスプリントに仕上がります。

<許可番号 27B2X00262000101>(副木)



品番	メーカーコード	厚さ(mm)	穴の種類	軟化温度	サイズ(mm)	色	形状記憶性	標準価格
0410	8332.S01	1.6	なし	65℃以上	600×450 (1枚入)	ベージュ	100%	¥11,660
0412	8332.S02		小					¥13,860
0414	8333.S01	2.0	なし					¥15,730
0416	8333.S02		小					¥18,810
7736	8333.S04		中					¥18,590
0418	8333.S03		大					¥18,810
0420	8334.S01	3.2	なし					¥18,810
0424	8334.S04		中					¥20,790
0422	8334.S03		大					¥22,880

送料 A

(税込)

オルフィットハード

- 比較的硬い素材です。
- 装着感に優れ、しっかりとしたフィッティングが得られます。

<許可番号 27B2X00262000102>(副木)



品番	メーカーコード	厚さ(mm)	穴の種類	軟化温度	サイズ(mm)	色	形状記憶性	標準価格
0426	8334.ST1	3.2	なし	65℃以上	600×450 (1枚入)	ベージュ	100%	¥19,140
7739	8334.ST4		中					¥22,220

送料 A

(税込)

オルフィットソフトNS

- オルフィットソフトの非粘着タイプです。
- 抗バクテリア製のフィルムコーティングにより表面はサラサラで、繊維・体毛・皮膚に付着しません。

<許可番号 27B2X00262000103>(副木)

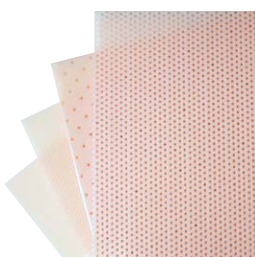

品番	メーカーコード	厚さ(mm)	穴の種類	軟化温度	サイズ(mm)	色	形状記憶性	標準価格
0411	8332.S01/NS	1.6	なし	65℃以上	600×450 (1枚入)	ベージュ	100%	¥12,540
0413	8332.S02/NS		小					¥14,520
0415	8333.S01/NS	2.0	なし					¥16,720
0417	8333.S02/NS		小					¥20,130
7737	8333.S04/NS		中					¥18,590
0419	8333.S03/NS		大					¥20,130
0421	8334.S01/NS	3.2	なし					¥20,130
0425	8334.S04/NS		中					¥22,220
0423	8334.S03/NS		大					¥24,860

送料 A

(税込)

オルフィットハードNS

- オルフィットハードの特性をそのまま活かした非粘着タイプです。
- 抗バクテリア製のフィルムコーティングにより表面はサラサラで、繊維・体毛・皮膚に付着しません。

<許可番号 27B2X00262000104>(副木)



品番	メーカーコード	厚さ(mm)	穴の種類	軟化温度	サイズ(mm)	色	形状記憶性	標準価格
7738	8334.ST1/NS	3.2	なし	65℃以上	600×450 (1枚入)	ベージュ	100%	¥20,130
0427	8334.ST4/NS		中					¥22,000

送料 A

(税込)

オルフィットエコ

<許可番号 27B2X00262000106>(副木)

●リサイクル商品のため低価格です。非常に丈夫です。

品番	メーカーコード	厚さ(mm)	穴の種類	軟化温度	サイズ(mm)	色	形状記憶性	標準価格
60010001	8938N.1	2.4	なし	65℃ 以上	600×450 (1枚入)	ベージュ	約85%	¥7,810
60010002	8938N.4		中					¥8,470
7772	8934N.1	3.2	なし					¥9,020
7773	8934N.4		中					¥9,680

送料 A

(税込)

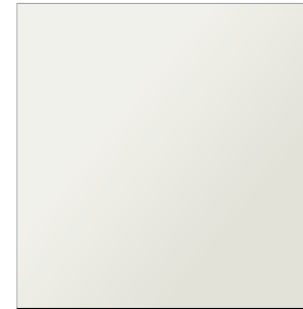

オルフィットエコ ブラックNS

<許可番号 27B2X00262000123>(副木)

- オルフィットエコの非粘着・ブラックカラータイプです。形状記憶性、作業温度共にオルフィットエコと同様です。
- リサイクル商品のため低価格です。非常に丈夫です。
- 抗バクテリア製のフィルムコーティングにより表面はサラサラで、繊維・体毛・皮膚に付着しません。

品番	メーカーコード	厚さ(mm)	穴の種類	軟化温度	サイズ(mm)	色	形状記憶性	標準価格
60010003	8934Z.1/NS	3.2	なし	65℃ 以上	600×450 (1枚入)	黒	約85%	¥9,020
60010004	8934Z.4/NS		中					¥9,680

送料 A

(税込)



スプリント材

オルフィット

医療機器・他

オルフィットカラーズNS

<許可番号 27B2X00262000119>(副木)

- 9種のカラーバージョンです。
- 様々なカラーと厚み、穴の種類を揃えています。

色	品番	メーカーコード	厚さ(mm)	穴の種類	軟化温度	サイズ(mm)	形状記憶性	標準価格
	60010041	8133PU.1/NS	2.0	なし	65℃以上	450×600 (4枚入)	100%	¥66,880
	60010042	8133PU.2/NS		小				¥79,860
	60010043	8133GR.1/NS	2.0	なし				¥66,880
	60010044	8133GR.2/NS		小				¥79,860
	60010047	8133Z.1/NS	2.0	なし				¥66,880
	60010048	8133Z.2/NS		小				¥79,860
	60010049	8133R.1/NS	2.0	なし				¥66,880
	60010050	8133R.2/NS		小				¥79,860
	60010051	8133FP.1/NS	2.0	なし				¥66,880
	60010052	8133FP.2/NS		小				¥79,860
	60010053	8133B.1/NS	2.0	なし				¥66,880
	60010054	8133B.2/NS		小				¥79,860
	60010055	8133MG.1/NS	2.0	なし				¥66,880
	60010056	8133MG.2/NS		小				¥79,860
	60010057	8134MG.1/NS	3.4	なし				¥88,880
		60010058		8134MG.4/NS				中
	60010059	8133MB.1/NS	2.0	なし				¥66,880
	60010060	8133MB.2/NS		小				¥79,860
	60010061	8134MB.1/NS	3.4	なし	¥88,880			
		60010062		8134MB.4/NS	中	¥101,530		
	60010063	8133GO.1/NS	2.0	なし	¥66,880			
	60010064	8133GO.2/NS		小	¥79,860			
	60010065	8134GO.1/NS	3.4	なし	¥88,880			
		60010066		8134GO.4/NS	中	¥101,530		

※納期:輸入品につき受注発注後約1カ月

送料 A

(税込)

オルフィット プレカット

型紙の形にカットされたシート製品です。
効率よく経済的に、手間無く製作できます。

サム・ポストスプリント

<許可番号 27B2X00262000110>(副木)



オルフィットソフト
1.6mm穴あき小

品番	メーカーコード	サイズ	標準価格
60011031	35810	S	¥3,080
60011032	35811	M	¥4,400
60011033	35812	L	¥5,940

送料 A (税込) ※2枚入り1セット

手関節固定用スプリント

<許可番号 27B2X00262000111>(副木)



オルフィットソフト
2.0mm穴あき小

品番	メーカーコード	サイズ	標準価格
60011034	35830	S	¥7,920
60011035	35831	M	¥12,540
60011036	35832	L	¥15,180

送料 A (税込) ※2枚入り1セット

背側型コックアップスプリント

<許可番号 27B2X00262000112>(副木)



オルフィットハード
3.2mm穴なし

品番	メーカーコード	サイズ	標準価格
60011037	35818	XS	¥4,070*
60011038	35820	S	¥4,730
60011039	35821	M	¥7,810
60011040	35822	L	¥11,660

※XSサイズのみ 納期:輸入品につき受注発注後約1ヶ月 (税込)
送料 A ※2枚入り1セット

安静用スプリント

<許可番号 27B2X00262000113>(副木)
- イントリンシック・プラスタイプ



オルフィットソフト
3.2mm穴なし

品番	メーカーコード	サイズ	標準価格
60011041	35850	S	¥5,720
60011042	35851	M	¥10,340
60011043	35852	L	¥14,190

送料 A (税込) ※2枚入り1セット

尺側偏位用スプリント

<許可番号 27B2X00262000114>(副木)



オルフィットハード
3.2mm穴なし

品番	メーカーコード	サイズ	標準価格
60011044	35817KL	左	¥16,610
60011045	35817KR	右	¥16,610

送料 A (税込) ※2枚入り1セット

手間入らず
採寸や切り取りが
不要です。

効率的
すぐに製作にとり
かかれます。

経済的
シートが余ったり
しません。

プレカットのサイズ選択の目安
手部のMCP幅を測定し、下図を参考にサイズをご選択ください。

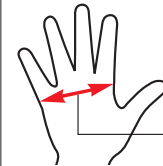

4~5.5cm = XS
5.5~7cm = S
7~9.5cm = M
9.5~11cm = L

サム・ポストスプリント カラーズNS

<許可番号 27B2X00262000126>(副木)

●オルフィットカラーズNS人気色のシートで作られた、サム・ポストスプリントのプレカットです。

2.0mm穴あき小



品番	メーカーコード	サイズ	色	標準価格
60011046	35810Z/NS	S	黒	¥3,410
60011047	35811Z/NS	M	黒	¥4,620
60011048	35812Z/NS	L	黒	¥6,050
60011049	35810MB/NS	S	アトミックブルー	¥3,410
60011050	35811MB/NS	M	アトミックブルー	¥4,620
60011051	35812MB/NS	L	アトミックブルー	¥6,050

※納期:輸入品につき受注発注後約2ヶ月 (税込)
送料 A ※2枚入り1セット

長対立スプリント カラーズNS

<許可番号 27B2X00262000128>(副木)

●オルフィットカラーズNS人気色のシートで作られた、長対立スプリントのプレカットです。

2.0mm穴あき小



品番	メーカーコード	サイズ	色	標準価格
60011052	35814Z/NS	S	黒	¥9,020
60011053	35815Z/NS	M	黒	¥12,650
60011054	35816Z/NS	L	黒	¥15,290
60011055	35814MB/NS	S	アトミックブルー	¥8,580
60011056	35815MB/NS	M	アトミックブルー	¥12,650
60011057	35816MB/NS	L	アトミックブルー	¥15,290

※納期:輸入品につき受注発注後約2ヶ月 (税込)
送料 A ※2枚入り1セット

オルフィキャスト

<許可番号 27B2X00262000120>(副木)

スプリントの製作と固定のための低温の熱可塑性ニット素材です。

- 軟化後、患部に直接モールドング可能です。
- 装着感に大変優れています。
- 従来のシート材料と同じく形状記憶性に優れ、やり直しが可能です。



品番	メーカーコード	厚さ(mm)	軟化温度	サイズ(mm)	色	形状記憶性	標準価格
60010902	4030	1.3	65℃以上	3000×30	青	100%	¥5,720
60010904	4030Z				黒		
60010903	4032				青		
60010905	4032Z				黒		
60010913	40320R	2.6		3000×60	オレンジ		¥8,580
60010906	4035				青		
60010909	4035Z				黒		
60010914	40350R				オレンジ		
60010908	4039		3000×150		青	¥13,530	
60010911	4039Z				黒		
60010915	40390R	オレンジ					
60010912	4042	3000×300		青	¥30,470		
						¥54,120	

送料 A

(税込)

オルフィットストリップス

<許可番号 27B2X00262000122>(副木)

手早く、簡単にスプリントが作成可能です。

- カラー、厚さ、幅の種類に富んでいます。
- 作成後の縁の修正不要です。



品番	メーカーコード	厚さ(mm)	軟化温度	サイズ(mm)	色	形状記憶性	数量	標準価格
60010091	8113MG.1/NS	2.0	65℃以上	450×5	ソニックシルバー	100%	10枚入	¥7,810
60010092	8113GO.1/NS				ゴールド			
60010093	8124GO.1/NS	3.4		450×20	ゴールド			¥9,130
60010094	8124MB.1/NS				アトミックブルー			

※納期:輸入品につき受注発注後約2ヶ月 送料 A

(税込)

オールフィット



- さまざまな形に成型することができます。
- 一袋500g

品番	メーカーコード	軟化温度	標準価格
60010901	703011	65℃以上	¥5,280

送料 A

(税込)

製作手順



①65℃のお湯にオールフィットを入れます。オールフィットが半透明になると作業できる状態です。



②オールフィットが一塊になり、さまざまに形づけられます。



③写真のようにグリップに沿って、形づけることも可能です。



④使用者や対象物の形状に合わせて、独自のグリップを作ることができます。

スプリント材

ループテープ
スタンダードタイプ



フックテープ
スタンダードタイプ

ループテープ(マジックテープ®・メス)

送料 A

商品コード	メーカーコード	タイプ	色	幅(mm)	長さ(m)	標準価格
0406	35437L2	伸縮性	白	25	2	¥2,530
3116	P860-40=25B	スタンダード	白	25	25	¥4,400

(税込)

フックテープ(マジックテープ®・オス)

送料 A

商品コード	メーカーコード	タイプ	色	幅(mm)	長さ(m)	標準価格
0405	35405H2	自着性	白	25	2	¥1,870
3115	P860-40=25A	スタンダード	白	25	25	¥5,390

※伸縮性、自着性は画像とは異なります。

(税込)

クッションフォーム(穴なし)



送料 A

商品コード	メーカーコード	標準価格
0401	35110	¥9,020 (税込)

- 接着性タイプのソフトPVCフォーム
- サイズ:500×1,000×3mm

スプリントの裏に貼ることで、骨突起部や皮膚への負担を和らげます。

クッションフォーム(穴あき)



送料 A

商品コード	メーカーコード	標準価格
7803	35112	¥11,000 (税込)

- 接着性タイプのソフトPVCフォーム
 - サイズ:500×1,000×3mm
- ※納期:輸入品につき受注発注後約1ヶ月
クッションフォームの穴あきタイプです。

テリークロス



送料 A

商品コード	メーカーコード	標準価格
0402	35111	¥11,000 (税込)

- 穴なし、接着性タイプのパイル地
 - サイズ:500×1,000×3mm
- タオル地の材質によりムレ感を和らげます。

ヒートガン



送料 A

商品コード	メーカーコード	標準価格
7927	PJ-208A	¥21,670 (税込)

- 音が静かで、ピンポイントヒートアップが可能なノズル付
- スイッチ:熱風、切、冷風の3段階切換え
- サイズ:70×211×191mm
- 仕様:100V、1kW
- 付属品:円形スタンド AT-11 (周囲を均一に加熱するためのノズル)
AT-21 (ピンポイントノズル)

スプリントマーカー



送料 A

商品コード	メーカーコード	標準価格
60011004	35003G	¥6,270 (税込)

- 水中で消えにくくこすると消えるマーカーです。

ヒートパン



送料 A

商品コード	メーカーコード	標準価格
60010000	TAH-1202	¥93,500 (税込)

- 外寸:427(W)×295(D)×233(H)
- 内寸:372(W)×262(D)×114(H)
- 質量:約7kg ●仕様:100V、720W
- 温度調節:20℃~100℃ ●容量積:12ℓ

スプリント製作用はさみ



はさみ直 (30280007)
直線などのシートカット用(片尖)



はさみ曲 (30280008)
カーブ・穴などのシートカット用(両尖)



はさみ直先端拡大



はさみ曲先端拡大

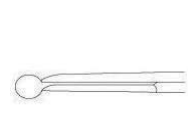

ギブスバサミ先端拡大



はさみ大 (0399)
2.0/3.2mm厚のシート材カット用



ギブスバサミ (30280009)
皮膚上にあるシートのカット用

タイプ	商品コード	メーカーコード	全長(cm)	刃渡り(cm)	標準価格
はさみ直	30280007	CA-02S	14.5	5	¥4,180 (税込)
はさみ曲	30280008	CA-10C	14.5	5	¥4,290 (税込)
はさみ大	0399	35065	23	6.5	¥20,350 (税込)
ギブスバサミ	30280009	NS-160	16	4.5	¥3,520 (税込)

送料 A

ダイナミックスプリント用パーツ

オルフィチューブキット



- チューブ10本(長さ33cm)
- チューブ折り曲げ用スティック2本
- 3種類の伸縮性糸(10m巻)
- ポリエステル糸(100m巻)

商品コード	メーカーコード	標準価格
7780	35311	¥17,270 (税込) 送料 A

オルフィチューブ



- チューブ10本(長さ33cm)
- チューブ折り曲げ用スティック2本

商品コード	メーカーコード	標準価格
7858	35310	¥8,800 (税込) 送料 A

オルフィチューブキャップ



- クロムメッキ製キャップ20個入

商品コード	メーカーコード	標準価格
7781	35318	¥11,880 (税込) 送料 A

シングルオルフィチューブアジャスター



- アジャスター5個と六角レンチ1本入
- オルフィチューブを調節・固定します。
- スプリントとアジャスター裏面をヒートガンで加熱し、スプリントに接着します。

※納期:輸入品につき受注発注後約1ヶ月

商品コード	メーカーコード	標準価格
0864	35304	¥10,450 (税込) 送料 A

オルフィチューブアジャスターキット



- オルフィチューブ5本とオルフィチューブアジャスター5個入り
 - チューブ折り曲げ用スティック1本入り
- ※納期:輸入品につき受注発注後約1ヶ月

商品コード	メーカーコード	標準価格
60011001	35305	¥12,210 (税込) 送料 A

オルフィチューブベンダー



- オルフィチューブを簡単に曲げる事ができる道具です。

※納期:輸入品につき受注発注後約1ヶ月

商品コード	メーカーコード	標準価格
60011002	35308	¥2,530 (税込) 送料 A

伸縮性糸



- 牽引力:(細)200g(中)400g(太)600g/10m巻

商品コード	メーカーコード	標準価格
(細)7859	35312	¥3,520
(中)7860	35313	¥3,520
(太)7861	35314	¥3,850 送料 A

(税込)

ポリエステル糸



- 75m巻きです。
- 牽引具を留める際に使用します。

※納期:輸入品につき受注発注後約1ヶ月

商品コード	メーカーコード	標準価格
60011003	35315	¥3,190 (税込) 送料 A

スプリント材

オルフィット

医療機器・他

手順



①オルフィチューブを設置する箇所と角度を確定します。



②折り曲げ用スティックを入れたオルフィチューブアジャスターをオルフィチューブベンダーに差し込みます。



③オルフィチューブを確定した角度に曲げます。



④曲げたオルフィチューブをオルフィチューブアジャスターに差し込みます。



⑤オルフィットで製作したスプリントの接着部分を熱します。



⑥オルフィチューブアジャスターの接着部分を熱します。



⑦熱した部分を接着します。



⑧オルフィチューブを必要な長さにカットします。

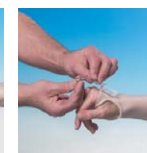

⑨カットしたオルフィチューブの先端にオルフィチューブキャップをつけます。

⑩指受けと伸縮性糸を作成し、完成です。

スプリント材

コイルスプリング

送料 A



ジョイントジャック・コイルスプリング

商品コード	メーカーコード	標準価格
7863	35800	¥4,070(税込)

- カーボンスチール製、10本入
 - スプリングの厚さ:0.7mm
 - コイルの直径:5mm
- ※納期:輸入品につき受注発注後約1ヶ月



ナックルベンダー・コイルスプリング

商品コード	メーカーコード	標準価格
7782	35801	¥4,070(税込)

- カーボンスチール製、10本入
 - スプリングの厚さ:1mm
 - コイルの直径:10mm
- ※納期:輸入品につき受注発注後約1ヶ月



指関節伸展補助・コイルスプリング

商品コード	メーカーコード	標準価格
7784	35802	¥4,070(税込)

- カーボンスチール製、10本入
 - スプリングの厚さ:1mm
 - コイルの直径:4mm
- ※納期:輸入品につき受注発注後約1ヶ月



手関節補助用・コイルスプリング

商品コード	メーカーコード	標準価格
7783	35804	¥4,180(税込)

- カーボンスチール製、10本入 (右5本、左5本)
 - スプリングの厚さ:1.5mm
 - コイルの直径:15mm
- ※納期:輸入品につき受注発注後約1ヶ月

手順



- ①コイルスプリングを加工します。
- ②コイルスプリングを設置する位置を確定します。



- ③コイルスプリングの設置箇所を熱します。

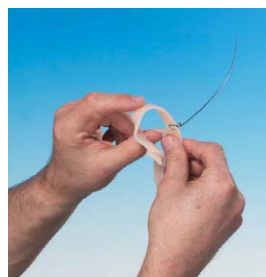

- ④熱したコイルスプリングを設定したスプリントの箇所に取付け、その上にオルフィットソフトなど自着性のあるオルフィット材料の端材をつけます。



- ⑤コイルスプリングのカットする箇所を曲げます。
- ⑥コイルスプリングをカットし、指受け部を製作し、オルフィットソフトなど自着性のあるオルフィット材料を指受け部に巻きつけます。



スプリングコイルプライヤー

商品コード	メーカーコード	標準価格
7926	35140	¥21,120(税込)

- 先端が円錐形になっていますので、直径5～10mmまでのコイルが作れます。

※納期:輸入品につき受注発注後約1ヶ月
送料 A

オルフィットスプリント製作マニュアル

送料 A



商品コード	メーカーコード	標準価格
7838	35011J	¥880(税込)

- 上肢21種類と下肢4種類の教本スプリント製作
- 訳者:バシフィックサプライ株式会社
- 日本語版監修:医学博士・作業療法士・認定ハンドセラピスト 椎名 喜美子先生



KAWAMURA
Think Possibility

治療、リハビリテーションの適切な指針、効果をサポートできるように医療機器、歩行分析計「ゲイトジャッジシステム G2」を揃えました。

他にも皆様のリハビリテーションをより良いものにするための下肢装具療法備品や訓練機器、リハビリテーションロボットを揃えております。

Pacific Seminar

『ゲイトソリューションシリーズ・個別相談会』

対象者 医療従事者

セミナー担当 弊社認定インストラクター

実施日 平日(時間は相談ください。)

費用 無料

方法 オンラインにて実施いたします。

プログラム ゲイトソリューション、ゲイトイノベーション、ゲイトジャッジの製品説明などご希望に合わせて実施いたします。

お申込み



定員 制限なし

T-サポート

デモ機あり

T-support

下肢装具療法の治療効果をより高いものにするために



T-Supportとは



T-Supportは、脳卒中片麻痺患者の下肢装具を用いた歩行トレーニング時に併用することで、従来よりもより高い治療効果を得られることが期待できる、まったく新しい歩行補助具です。構造はシンプルで、体幹機能をサポートするベストと、そこに取り付ける弾性バンドからできており、これにより立脚期では下肢の支持性を向上させ、遊脚期にはスイングを補助します。使用場面は幅広く、急性期・回復期・維持期、長下肢装具から短下肢装具使用時まで、様々な状況でお使いいただけます。

Tサポートの使い方動画は下記QRコードよりご覧ください。



本製品は、宝塚リハビリテーション病院 中谷知生先生ご指導のもと、川村義肢株式会社が開発を担当した商品です。詳しい開発経緯については開発者の中谷氏が執筆された卒中八策もしくは開設されているWebページ (<http://ryouhoushi.net/page4>) をご参照ください。また、製品に関するお問い合わせは弊社までご連絡ください。



前



後



ベルト



イエローグリーン



グレー

品番	69131001	69131002
適応範囲	身長: 155~175cm 程度、骨盤周囲: 70~105cm 程度	
色	イエローグリーン	グレー
内容	ベスト×1、ベルト×2	

送料 A

¥63,800 (税込)

オプション

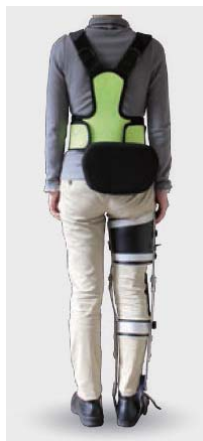

後方介助パッド

麻痺側臀部に後方介助パッドを用いる事で、後方介助動作伝達を行いやすくなります。

品番 69131013 ¥13,200 (税込)

送料 A

デモ機あり

貸出機をご用意しておりますので、ご購入前にご試用いただけます。送料の詳細はP168をご覧ください。



トランクソリューションCORE



姿勢を矯正し、体幹能力を向上させる訓練機器

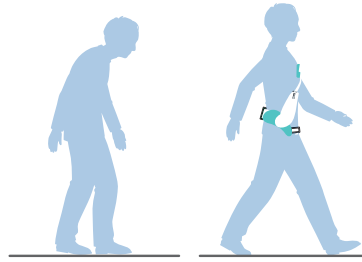

品番	10032001	10032002
サイズ	S	M
大きさ	幅379×高さ343×奥行251mm	幅379×高さ403×奥行251mm
重量	約1,170g	約1,200g
身長	135cm程度～153cm程度	153cm程度～180cm程度
骨盤回りサイズ	70cm程度～105cm程度	70cm程度～105cm程度

送料 A **¥184,800** (税込)

※骨盤回りの大きい方(105cm程度～130cm程度)にも対応できるように、オプションベルトとして、前後のベルトの長いものを販売しています。詳しくはお問い合わせください。

パットとレンタル

1ヶ月 **¥3,300** (税込) 3ヶ月 **¥8,800** (税込)

*サポートベルトとパットスペーサーが付属しています

トランクソリューションとは

- トランクソリューション®は装着することにより、体幹を伸展、骨盤を前傾させ、かつインナーマッスルの活動を促す体幹訓練機器です。
- モーターなどの能動的な動力を用いずに装着者の姿勢が美しく保持されます。
- 且つ、体幹機能の活動を促し、身体能力及び運動能力を向上させる画期的な訓練機器です。

詳しくは、トランクソリューション株式会社のHPをご覧ください。
<https://trunk-sol.co.jp/>

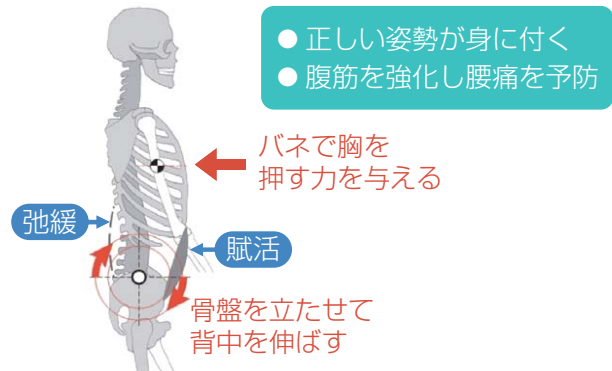

オプション

トランクソリューション用サポートベルト

- 起立・着座時のトランクソリューションのずれを防止します

品番 **10032011** **¥3,300** (税込)

送料 A



トランクソリューション用パットスペーサー

- 胸パットと腰パットのフィット感を向上させ、より安定してご使用いただけます
- *本体ご購入時に標準で付属しています

品番 **10032012** **¥5,500** (税込)





















送料 A



評価用短下肢装具セット

理学療法室の評価用や養成校の介護技術講習用備品として使い易いように短下肢装具を既製品化致しました。

評価用短下肢装具セット A

	ベーシック	スタンダード	アドバンス
	Sサイズセット 69061109	Sサイズセット 69061113	Sサイズセット 69061117
	Mサイズセット 69061110	Mサイズセット 69061114	Mサイズセット 69061118
	Lサイズセット 69061111	Lサイズセット 69061115	Lサイズセット 69061119
ゲイトソリューション デザイン R-1			
ゲイトフィックス			
ゲイトソリューション 金属支柱タイプ	—		
オルトトップ AFO			
オルトトップ AFO-LH			
オルトトップ AFO-LH プラス	—		
ゲイトソリューション プラスチックタイプ	—	—	
シューホン	—	—	
Tサポート	—	 ※オプションパーツ込み	 ※オプションパーツ込み
トランクソリューション CORE	—	—	 ※オプションパーツ込み
価格	各サイズ ¥495,000 (税込) お得! -52,190円	各サイズ ¥990,000 (税込) お得! -76,390円	各サイズ ¥1,485,000 (税込) お得! -230,390円

評価用短下肢装具セット

パシフィックサプライ

医療機器・他

※個人用装具と区別するため、評価用短下肢装具は実製品と色や配色を異なる仕様にしてあります。予めご了承ください。
※装具/ゲイトフィックス：左右各1個、Tサポート：後方介助パッド付、トランクソリューションコア：スペーサー・サポートベルト付。

評価用短下肢装具セット B

	ベーシック	スタンダード
	Sサイズセット 69061101	Sサイズセット 69061105
	Mサイズセット 69061102	Mサイズセット 69061106
	Lサイズセット 69061103	Lサイズセット 69061107
ゲイト ソリューション デザイン R-1	—	
ゲイト フィックス	—	
オルトトップ AFO		
オルトトップ AFO-LH		
オルトトップ AFO-LH プラス		
シューホン		
両側金属支柱	—	
トランク ソリューション CORE	—	 ※オプションパーツ込み
価格	各サイズ ¥396,000 (税込) お得! -39,600円	各サイズ ¥1,045,000 (税込) お得! -140,190円

個別の評価用装具はこちら

ゲイトソリューションデザイン R-1

品番	タイプ	サイズ	種類	価格(税込)
69060021 ～	ゲイトソリューションデザイン R-1	S、M、L	右、左	¥165,000

【サイズ(目安)】 S-23cm M-26cm L-28cm

送料 A

AFO/AFO LHタイプ/AFO LHプラスタイプ

品番	タイプ	サイズ	種類	価格(税込)
2801 ～	評価用オルトトップ AFO	S、M、L、LL	右、左	¥52,800
2809 ～	評価用オルトトップ AFO LH	S、M、L、LL	右、左	
69060051 ～	評価用オルトトップ AFO LH プラス	S、M、L、LL	右、左	

【サイズ(目安)】

AFO S-20.5～22cm M-22.5～24cm
L-24.5～26cm LL-26.5～27.5cm
AFO-LH / AFO-LH プラス S-22～23.5cm M-23.5～25.5cm
L-25.5～27.5cm LL-27.5～29cm

送料 A

ゲイトソリューション プラスティックタイプ

品番	タイプ	サイズ	種類	価格(税込)
69090100 ～	プラスチックタイプ	S、M、L	右、左	¥168,300

【サイズ(目安)】 S-23.5cm M-25.5cm L-27.5cm

送料 A

シューホントタイプ

品番	タイプ	サイズ	種類	価格(税込)
2817 ～	評価用シューホン	S、M、L	右、左	¥59,400

【サイズ(目安)】 S-22cm M-24cm L-27cm

送料 A

両側支柱タイプ

品番	タイプ	サイズ	種類	価格(税込)
69090137 ～	両側支柱タイプ	S、M、L	右、左	¥110,000

【サイズ(目安)】 S-22cm M-24cm L-27cm

送料 A

ゲイトソリューション 金属支柱タイプ

品番	タイプ	サイズ	種類	色	価格(税込)
69090155 ～	GS 両側支柱タイプ	S、M、L	右、左	黒、紺、茶	¥168,300

送料 A

ゲイトフィックス (P.139 掲載)
Tサポート (P.156 掲載)
トランクソリューションCORE (P.157 掲載)

ゲイトイノベーション



GAIT INNOVATION

調節時間を短縮し、リハビリテーションの時間を有効に使っていただくために
短い時間で調節できる長下肢装具

脳卒中において、早期からの装具を用いた歩行リハビリテーションは、脳卒中ガイドライン2015でグレードAとして強く推奨されています。本製品は早期装具療法的重要性を考慮し、調節のハードルを下げながら早期の歩行リハビリテーションをおこなうことができるように設計された備品用長下肢装具です。

従来品の課題

タオルによる周径調節

大腿カフの周径が大きい場合、周径調節のためカフと大腿部の間にタオルを詰めていました。タオルでは十分な固定力が得られず、装具の中で脚が遊ぶ状態でした。



ねじ式の高さ調節機構

高さを調節する場合、内外側の支柱で合計6本のねじを外して付け直す作業が必要でした。リハビリテーションの時間は限られているため、高さを調節することなく使用しているケースがあります。装具の高さが適合していないと安定感が低下します。長下肢装具から短下肢装具にカットダウンする際もネジを外す必要がありました。

衛生面

複数の方が共有する備品用長下肢装具において、院内感染が発生するリスクがありました。従来品は皮革や布が使用されており、お手入れが困難でした。



カットダウン

オプション：ゲイトイノベーション下腿用調整パッド

下腿部の周径が適合しない場合に、ハイトアジャストシステムに取り付けることで周径調節が可能となります。パッドは厚み7mm、10mm、13mmの3種類が各2枚入ってます。

取付方法 →

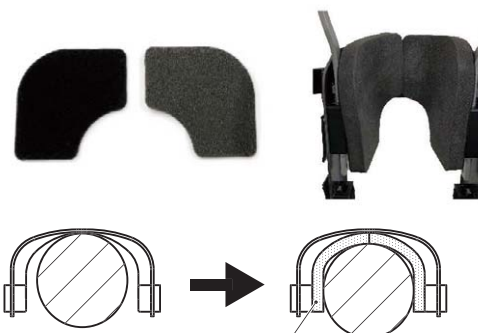

装具と下腿の隙間にパッドを入れて調節します。



特徴

センターフィックスシステム

大腿カフのノブを回すことで周径調節が可能です。ベルトの締め込み(前後方向の固定力)に加えて、左右方向に締め込むことで装具内での足の遊びを軽減します。

ハイトアジャストシステム

支柱とカフがスライドし、簡単なレバー操作でロックと解除が可能です。下腿カフ、膝関節、大腿カフの高さを調節することができます。今まで時間の問題で高さを調節できなかった場合でも、短時間での調節が可能です。カットダウンもレバー操作とスライドで簡単におこなえます。

足部のホールド

足首のベルトを締め込むことで踵をホールドする機構を採用しました。安定して歩行できます。

お手入れ

カフや足部には水拭きや除菌剤の使用が可能な素材を採用しています。複数の方が使用される装具だからこそ、しっかりと簡単にお手入れができるようにしています。

※水洗い(丸洗い)はできません。

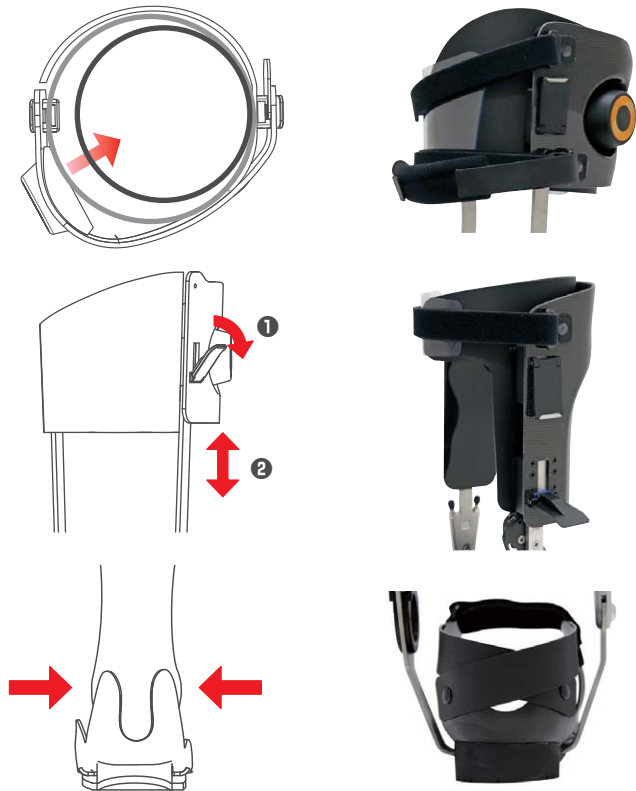

特徴

高さや周径の測定目安位置

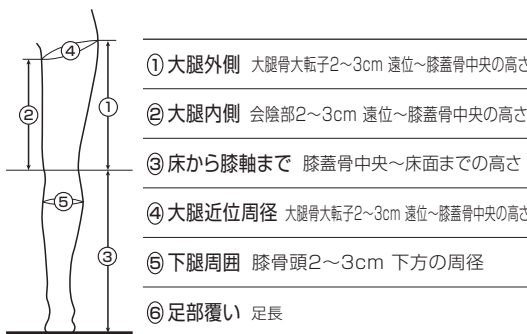

- ① 大腿外側 大腿骨大転子2~3cm 遠位~膝蓋骨中央の高さ
- ② 大腿内側 会陰部2~3cm 遠位~膝蓋骨中央の高さ
- ③ 床から膝軸まで 膝蓋骨中央~床面までの高さ
- ④ 大腿近位周径 大腿骨大転子2~3cm 遠位~膝蓋骨中央の高さ
- ⑤ 下腿周径 膝骨頭2~3cm 下方の周径
- ⑥ 足部覆い 足長

装具の調節範囲

単位：[cm]

サイズ	S	M
①大腿外側高	26~30	32~36
②大腿内側高	19~23	25~29
③床から膝軸まで	38.5~46.5	42~51
④大腿近位周囲径	35~44	43~52
⑤下腿周囲径	28~34	33~39
⑥足部覆い	24	26 or 28
全高	64.5~76.5	74~87

オプション

ゲイトイノベーション下腿パッド

品番	69508094
	¥4,840 (税込)

品番	仕様	送料 A	価格(税込)
69508001		右S(足長24cm)	¥346,500
69508002	膝継手 ダイヤルロック	左S(足長24cm)	
69508003		右M(足長26cm)	
69508004	足継手 GS-ダブルクレンザック	右M(足長28cm)	
69508005		左M(足長26cm)	
69508006	ゲイトイノベーション下腿パッド付	左M(足長28cm)	
69508007		右S(足長24cm)	¥290,400
69508008	膝継手 リングロック	左S(足長24cm)	
69508009		右M(足長26cm)	
69508010	足継手 GS-ダブルクレンザック	右M(足長28cm)	
69508011		左M(足長26cm)	
69508012	ゲイトイノベーション下腿パッド付	左M(足長28cm)	
69508013		右S(足長24cm)	¥292,600
69508014	膝継手 ダイヤルロック	左S(足長24cm)	
69508015		右M(足長26cm)	
69508016	足継手 ダブルクレンザック	右M(足長28cm)	
69508017		左M(足長26cm)	
69508018	ゲイトイノベーション下腿パッド付	左M(足長28cm)	
69508019		右S(足長24cm)	¥248,600
69508020	膝継手 リングロック	左S(足長24cm)	
69508021		右M(足長26cm)	
69508022	足継手 ダブルクレンザック	右M(足長28cm)	
69508023		左M(足長26cm)	
69508024	ゲイトイノベーション下腿パッド付	左M(足長28cm)	
69508025		右S(足長24cm)	¥369,600
69508026	膝継手 SPEX	左S(足長24cm)	
69508027		右M(足長26cm)	
69508028	足継手 GS-ダブルクレンザック	右M(足長28cm)	
69508029		左M(足長26cm)	
69508030	ゲイトイノベーション下腿パッド付	左M(足長28cm)	
69508031		右S(足長24cm)	¥355,300
69508032	膝継手 SPEX	左S(足長24cm)	
69508033		右M(足長26cm)	
69508034	足継手 ダブルクレンザック	右M(足長28cm)	
69508035		左M(足長26cm)	
69508036	ゲイトイノベーション下腿パッド付	左M(足長28cm)	

※レンタル料：3ヶ月 ¥15,400 (税込)

ゲイトジャッジシステム G2



内部基板の全面刷新により「ゲイトジャッジシステム G2」へと刷新いたしました。

安定した通信で、より使いやすくリニューアルしました！

装着するだけで、装具装着者の歩行を客観的に評価できる歩行分析計です。ゲイトジャッジシステム G2はゲイトソリューションシリーズ、クレンザック足継手に専用アタッチメントを取り付けた状態で歩行いただくことで、装具装着時の歩行中に生じる底屈制動力と関節角度を測定します。

測定した1歩行周期で生じている底屈制動力と関節角度で歩行パターンとロッカー機能の働きを客観的に評価できます。

測定結果はタブレット端末で可視化でき、また、その記録を保存できます。



※ゲイトジャッジシステムは、北陸大学 医療保険学部 理学療法学科 教授 大畑光司先生のご指導のもと、パシフィックサプライ株式会社が開発を担当した製品です。



ダブルクレンザック用アタッチメント 取付例

GSD用アタッチメント 取付例



歩行分析計

パシフィックサプライ

医療機器・他

Pacific Seminar

『ゲイトソリューションシリーズ・個別相談会』

対象者 医療従事者

セミナー担当 弊社認定インストラクター

実施日 平日(時間は相談ください。)

費用 無料

方法 オンラインにて実施いたします。

プログラム ゲイトソリューション、ゲイトイノベーション、ゲイトジャッジの製品説明などご希望に合わせて実施いたします。

お申込み



定員 制限なし

ゲイトジャッジシステム G2はサブスクリプションサービスとなっております。
安心してご利用いただけるよう定期交換等の総合的なサービスを提供いたします。

セット内容



品番	69501030
----	----------

¥44,000 /月 (税込)

販売名	ゲイトジャッジシステム G2
一般的名称	歩行分析計
クラス分類	一般医療機器 (クラス I)
認証番号	27B2X00262001002

※本製品は医療機関のみの提供となります
個人のご使用についてはお近くの医療機関へお尋ねください。

<診療報酬点数 ※1 D250・平衡機能検査 5動作分析検査> (250点)

※装具は付属していません。
※一部の継手には使用できない可能性があります。
詳しくはサポートサイトをご覧ください。

セット内容

- 1.ゲイトジャッジアプリ入り専用タブレット
- 2.ゲイトジャッジクラウド (初期ストレージ3GB)
- 3.計測アタッチメント
(GSD用、GS金属支柱タイプ用、ダブルクレンザック用)
- 4.ロードセル (ダブルクレンザック用、GS/GSD用)
- 5.無線LANコンバータ
- 6.無線ユニット

オプション (研究用)

オプションで筋電センサをご契約頂くことで、筋電波形がゲイトジャッジシステム G2で確認いただけます。

研究用 新筋電センサ(2個 / 1セット)



品番	69501031
----	----------

¥22,000 /月 (税込)

新筋電センサ用シール(500枚 / 1セット)



品番	69501015
----	----------

¥31,900 (税込)

※新筋電センサ用シールは販売となります

Keeogo (キオゴー)



AIが装着者の動作を認識し、動作に合わせたアシストを提供するロボットスーツです。

Keeogo (キオゴー) は、Wistron Medical Technology社がカナダで開発した下肢装着型のロボットスーツです。

両下肢に装着することで、装着者の歩行や起立着座、ランニングなどの幅広い動作を検知し、膝のモーターが動作に合わせたアシストを提供します。

品番	30010001
重量	6.8kg (バッテリー重量含)
適応身長	152~193cm程度
内容	本体、Mサイズカフ、腰ベルト (6サイズ)、ヒップハンガー (2個)、バッテリー (2個)、バッテリーホルダー、バッテリー用充電器、タブレット、タブレット用充電器、六角レンチ (2サイズ)、マニュアル (2冊)

¥10,395,000 (税込)



Keeogoとは

- Keeogoにはダーモスケルトンテクノロジーという技術が使用されており、従来の外骨格機器に比べ、より密着した装着を行うことができます。また、この技術により5~10分程度の短時間で装着することが可能です。
- 主には以下の動作のサポートを行います。
 - ・遊脚期における膝関節屈曲アシスト
 - ・遊脚期における膝関節伸展アシスト
 - ・起立・着座動作における膝関節伸展アシスト
 - ・膝折れ防止のための、遠心性アシスト
- 動作メカニズム
 1. ユーザーが動作を開始
 2. 股・膝関節のセンサーが動作の検知
 3. AIが動作を分析
 4. 分析された動作に応じたモーターによるアシスト

Keeogoはサブスクリプションサービスも行っております。
機器だけではなく、お試しサービス、教育サービス、定期フォローサービスを含めたサポートを提供いたします。

サブスク月額： **¥162,800** (税込) /月



サブスク サービス内容

製品説明会 / デモンストレーション

弊社担当者をご訪問し、院内にて製品の説明とデモンストレーションを実施します。

- 機器の説明: 10~15分
- 試着体験: 15~20分 / おひとり

無償貸出し (2カ月間)

ご契約の前に2ヶ月間の無償貸出期間を設けております。

- 取扱講習
お試し頂く為に必要な製品特性・調整方法の講習を実施します。
 - 初回立会サポート
患者さまへの初回使用時に同席し、使用にあたりサポートを実施します。
 - 定期フォロー
2週間ごとにオンライン/訪問でフォローアップを実施します。
- ※有償貸出に向けて、臨床でお試しいただく期間です。

有償貸出 特別価格 (1~4ヶ月)

ご契約初月: 無料 (初月でご解約される場合も、0円です)
ご契約2~4ヶ月目: 1カ月分の料金で3カ月間ご利用

- 導入時認定トレーナー講習
ご契約時に認定トレーナーの講習を実施します。
- 立会サポート
患者さまへの初回使用時に同席し、使用にあたりサポートを実施します。
- オンラインフォロー
・3カ月目にオンライン/訪問でフォローを実施します
・ご希望時にオンラインにてフォローアップを実施します。

有償貸出 通常価格 (5ヶ月~)

- 定期フォロー
3ヶ月毎にオンライン/訪問にてフォローアップを実施します。
- オンラインフォロー
ご希望時にオンラインにてフォローアップを実施します。
- 1年点検/交換
1年毎に点検し、不具合があれば交換いたします。

製品説明会
デモン
ストレーション



無償貸出し
(2ヶ月間)



有償貸出し
特別価格
(1~4ヶ月)



有償貸出し
通常価格
(5ヶ月~)



製品・サブスクの詳細はこちらから



オズール特設サイト & オズール製品検索アプリのご案内

オズール特設サイト

製品情報を
しっかり
調べられる!

特設サイトでは検索機能が充実し、最新情報をいち早くご提供しております。カタログ・取扱説明書・動画・資料など製品に関するあらゆる情報をご確認いただけます。

特設サイトはこちらから

パシフィック オズール

検索



オズール製品 検索アプリ「PRAS」

臨床現場で
サッと便利に
調べられる!

「義肢装具士の普段の業務をちょっとでも楽にしたい」そんな思いで開発したwebアプリです。製品情報の検索や、足部カテゴリ、ライナー形状など、数値入力ですぐに結果がわかる検索機能が充実しています。

アプリ登録はこちらから



義肢・装具

パシフィックサプライ

医療機器・他



Iceross シールインX
ロッキングライナー

ダイレクトソケット



プロフレックス
モジュラー

プロフレックス
ST

自社開発装具webページのご案内

ホームページよりご覧ください
<http://www.p-supply.co.jp/>

パシフィックサプライ

検索



KAWAMURA
 Think Possibility

KAWAMURAグループでは、お客さまの3LIFE(生命、生活、人生)への適合を第一とした製品開発を行っています。義肢装具製作会社として長年お客さまへ様々な製品を納めてきた経験を活かしています。



Gait Solution

ゲイトソリューションは、急性期から生活期まで、片麻痺者の歩行を支え続けます。



ORTOP AFO

四半世紀にわたり使い続けられているオルトトップ® AFO



ブラック



ホワイト

ダーメンコルセット

むれない素材とシンプルなデザイン。使用感も好評です。



本カタログ掲載品の送料について

送料一覧（税込）

納入先 送料区分		近畿	中部・北陸 中国・四国	関東 甲信越	北関東 九州	東北	北海道 沖縄		
送付先 地域		滋賀県 京都府 大阪府 兵庫県 奈良県 和歌山県	富山県 石川県 福井県 岐阜県 静岡県 愛知県 三重県 鳥取県 島根県 岡山県 広島県 山口県 徳島県 香川県 愛媛県 高知県	新潟県 群馬県 埼玉県 千葉県 東京都 神奈川県 山梨県 長野県	茨城県 栃木県 福岡県 佐賀県 長崎県 熊本県 大分県 宮崎県 鹿児島県	青森県 岩手県 宮城県 秋田県 山形県 福島県	北海道 沖縄県		離島 中継を 必要とする 地域
	A	送料	¥880	¥880	¥990	¥990	¥990	¥1,650	別途見積
		品番	99950038	99950039	99950040	99950041	99950042	99950043	99950044
	B	送料	¥2,530	¥2,530	¥2,750	¥2,750	¥3,080	¥3,630	別途見積
		品番	99950045	99950046	99950047	99950048	99950049	99950050	99950051
	C	送料	¥3,630	¥3,630	¥4,950	¥4,950	¥5,500	¥7,150	別途見積
		品番	99950052	99950053	99950054	99950055	99950056	99950057	99950058
	D	送料	¥5,500	¥5,500	¥7,700	¥7,700	¥7,920	¥12,100	別途見積
		品番	99950059	99950060	99950061	99950062	99950063	99950064	99950065
	E	送料	¥8,800	¥8,800	¥11,000	¥11,000	¥15,400	¥17,600	別途見積
		品番	99950066	99950067	99950068	99950069	99950070	99950071	99950072
	F	送料	¥2,750（全国一律）						
		品番	99950080						
	G	送料	¥3,300（全国一律）						
		品番	99950081						
	別途		別途見積となります。						

- 価格についてはカタログ内の送料区分を参照下さい。
- 区分Aの製品については複数個ご発注の際には送料をまとめさせて頂く場合がございます。
- 区分B/C/D/E/F/Gの製品については1点につき1個の送料が必要です。複数個ご発注の際はご注意ください。
- 離島・郡部(中継地域)の場合は別途見積となります。 ●予告無しに運賃を変更する場合がございます。
- 弊社商品には輸送保証がついておりますが、万が一輸送中に破損した製品が届いた場合、取扱い輸送会社より事故証明を受領し、弊社までご送付下さい。事故証明の無い場合は弊社で責任を負いかねる場合がございます。
- 区分Eの製品はお取引条件が代金引換ではお受けできません。
- デモ機について弊社からご指定地への送料です。ご返却の送料については実費ご負担下さい。

INDEX — 索引 —

あ	ゲイトフィックス	139	バナナカーブボディブラシ(洗体用)	145	モーリフト ムーバー180	17
iデバイス アジャスタブルキック(2022)	コイルスプリング	154	バランス平均台	104	モーリフト ムーバー205	16
iデバイス アジャスタブル ユニバーサルアームタイプ(2022)	こみち	136	バランスボードN型	92	モーリフトレイザー プロ	29
アイトーク4	さ		バランスボードII型	92	模擬体験装具 片マヒ体験	134
アイトークウイズレベル	サム・ポストスプリント カラーズNS	150	バレルロール	99	模擬体験装具 関節リウマチ体験	134
アクアフィットNS	三角マット	99	パワフル・トランポリン	94	模擬体験装具 高齢化体験 ハイパータイプ	134
遊び坂	サンライトスイング 1点吊り	79	ハンドブロック	37	モンキースイング(空中ブランコ)	79
遊び台	サンライトスイング 2点吊り	77	P.C.W. ボスチャームコントロールウォーカー	57	や	
遊び橋	JMAP 日本版ミラー幼児発達スクリーニング検査器具	106	BDアダプター	118	ユニバーサルアーム(2022)	123
イージーフォールド・プロ	JPAN 感覚処理・行為機能検査	105	ヒートガン	152	ら	
Inserto ドミノクッション	JPAN 感覚処理・行為機能検査	105	ヒートパン	152	ラダーウォール	82
ウゴキンぐ	ジェリービーンズスイッチツイスト	120・130	ピエニューマティックセンサスイッチ PPSスイッチ	125	ラッサル クッション	59
エアボリン	シューホンタイプ	159	ひざ付ふんわりレッグウォーマー	144	ラッサルフロートクッション	62
エアボリンフラット	スイングサポートフレーム	84	ビッグスイッチツイスト	120・130	リトルマック	114
エアレックスマット	スイングサポートフレーム用支柱保護パッド	84	ビッグステップバーステップウイズレベル	115	両側支柱タイプ	159
AFO/AFO LHタイプ/AFO LHプラスタイプ	スイングフレーム(重心児・肢体不自由児向け)	85	ビッグトラック	111・113	ループテープ(マジックテープ®・メス)	152
エーブルネットスイッチセット	スーパーセラピーマット	96	ビッグマック	114	ローテーター	83
SI用ソフトマット	スーパートーカーFT	110・117	ピンタッチスイッチセット	129	ロングスイング	77
SI用ロープ	スクーターボード	92	フィジオロール	99	わ	
エタックアシストシート	スタンダードアーム	123	Vトラック	44	ワイヤレスコール	131
エタックEボード	ステップバーステップ ウイズレベル	115	フックテープ(マジックテープ®・オス)	152		
エタックEボードL	ステップレス・敷居用スロープ	42	フラチュアー	103		
エタックサテンシートコンビ(上下スライド)	スプリント製作用はさみ	152	プラットホームスイング	80		
エタックサテンシートベース(左右スライド)	スプリントマーカー	152	ブルー-2	111		
エタックサポート	スペースブロック	89	ブルー-2FT	111・112		
エタックストレッチャーボード	スペースブロック補修シート	89	プレイベース2020	102		
エタックスライディングシート	スペースホッパー	88	フレキサースイング I	78		
エタックスリングオンスライディングシート	スペーススリング	79	フレキサースイング II	78		
エタックターンフロア	スペースローリン	88	プレスマイクスイッチ	129		
エタックヒップハンドル	スペックスイッチ	121・130	フロッグスイング	78		
エタックベッドストリング	すべり止めシート	103	フロッグスイング ロングタイプ	78		
エタックミニボード	滑り止めパッド	103	ふわふわトランポリン	104		
エタックレスキュー	セラピーフロアEタイプ	96	ふんわり5本指ソックス	143		
L字防護パッド	セラピーマットスポーツタイプ	96	ふんわりシルクソックス	142		
円盤ブランコ 30cm	セラピーマット防炎タイプ	96	ふんわりソックス	142		
オーシャンスイング	た		ふんわりハイソックス	143		
オールターンイットスピナー	ターボメド エクスタークラシック	140	ヘッドコントロールシステム(HCS)	55		
オールフィット	ターボメド エクスターンサミット	140	Vela	138		
オルトα	ターボメド エクスターンフロントリア	140	へんてこマジックミラー	104		
オルトトップ®クッションフィット	ダイナミックスプリント用パーツ	153	ポイントタッチスイッチ	129		
オルフィキャスト	高さ調節器具	83	防炎クッションパネル	103		
オルフィットエコ	玉あて名人	101	ホーススイング	76		
オルフィットエコ ブラックNS	玉あて名人専用フレーム	101	ホーススイング(抗菌)	76		
オルフィットカラーズNS	タワーラダー	82	ボールプール	93		
オルフィットストリップス	チューブスイング	80	VOCAセットA	110		
オルフィットスプリント製作マニュアル	長対立スプリント カラーズNS	150	VOCAセットC	110		
オルフィットソフト	T-サポート	156	VOCAセットB	110		
オルフィットソフトNS	テリークロス	152	ポケットスイング	77		
オルフィットハード	テレスコピックスロープ	41	ホップ	99		
オルフィットハードNS	伝の心	126	ポニースイング	76		
オルフィット プレカット	伝の心 パネル型	128	ポニースイング(抗菌)	76		
オルフィライト	トーキングブリックス2	118	ポバース概念の実践ハンドブック	107		
か	飛び石	90	ボルスターミニ	80		
カラビナ	とびとびバランス	104	ま			
感覚統合器具「スターターセット」	トランクソリューションCORE	157	マイクロライトスイッチ	121・130		
感覚統合器具「スターターセット2024 ゴールド」	トレーニングバルーン	99	的あて名人	101		
感覚統合器具「スターターセット2024 シルバー」	ドレッシングリーチャー	144	マルチフィットNS	147		
感覚統合器具「スターターセット2024 ブロンズ」	ドレミマット	104	ミュージックパトン	104		
Keeogo(キオゴー)	な		みんなの感覚統合—その理論と実践—	107		
クイックトーカー 7/12/23	なんでもスイッチプラス	132	名人シリーズ専用球	101		
クイックレディマウンティングプレート	NINFA(ニンファ)2022	54	メガボール	99		
空中シーソー パイプ有	NINFA Junior(ニンファ ジュニア)	54	モーリフト アンビュレーティングベスト	25		
空中シーソー パイプ無	は		モーリフト イーゼースリング	18		
靴下エイド	バースイング	80	モーリフト イージー トイレスリング	20		
クッションフォーム(穴あき)	ハートリーフクッション	100	モーリフト イージーレイザースリング	28		
クッションフォーム(穴なし)	ハートリーフチェアFS	52	モーリフト 下肢切断者用スリング	21		
クリムボン	ハートリーフ ビープロン	51	モーリフト クイックレイザー1	27		
車いすメジャーセット	ハートリーフレスト テーブルタイプ	38	モーリフト クイックレイザー2	26		
ゲイトイノベーション	はずみ板	91	モーリフト スマート150	14		
ゲイトジャッジシステム G2	パソッテル 伝の心用	128	モーリフト ディスボールスリング(10枚セット)	23		
ゲイトソリューション 金属支柱タイプ	バナナカーブヘアブラシ	145	モーリフト 入浴用スリング	19		
ゲイトソリューションデザインR-1			モーリフト パートナー255	24		
ゲイトソリューション プラスティックタイプ			モーリフト ベーシックシート型スリング	22		

k パシフィックサプライ株式会社

www.p-supply.co.jp

パシフィックサプライ



本社 〒574-0064 大阪府大東市御領1-12-1 TEL:072-875-8008 FAX:072-875-8010
東京本社 〒136-0073 東京都江東区北砂1-19-9 TEL:03-5635-5015 FAX:03-5635-5016
札幌営業所 〒060-0051 北海道札幌市中央区南1条東6-2-12 松浦ビル1F TEL:011-218-5801 FAX:011-218-5805
東京営業所 〒136-0073 東京都江東区北砂1-19-9 TEL:03-5635-5015 FAX:03-5635-5016
名古屋営業所 〒486-0946 愛知県春日井市勝川町西3-5 TEL:0568-34-2696 FAX:0568-34-2697
大阪営業所 〒574-0064 大阪府大東市御領1-12-1 TEL:072-875-8011 FAX:072-875-8015
福岡営業所 〒812-0054 福岡県福岡市東区馬出2-2-12 TEL:092-641-8151 FAX:092-641-0444

●印刷の関係上、商品の色は実際の色と多少異なる場合があります。
●予告なく価格及び規格を変更することがあります。

●商品によっては入荷まで日数がかかる場合があります。
●分割払いのお取り扱いについては、係員にご相談ください。

●無断の複製・転用はお断り致します。