

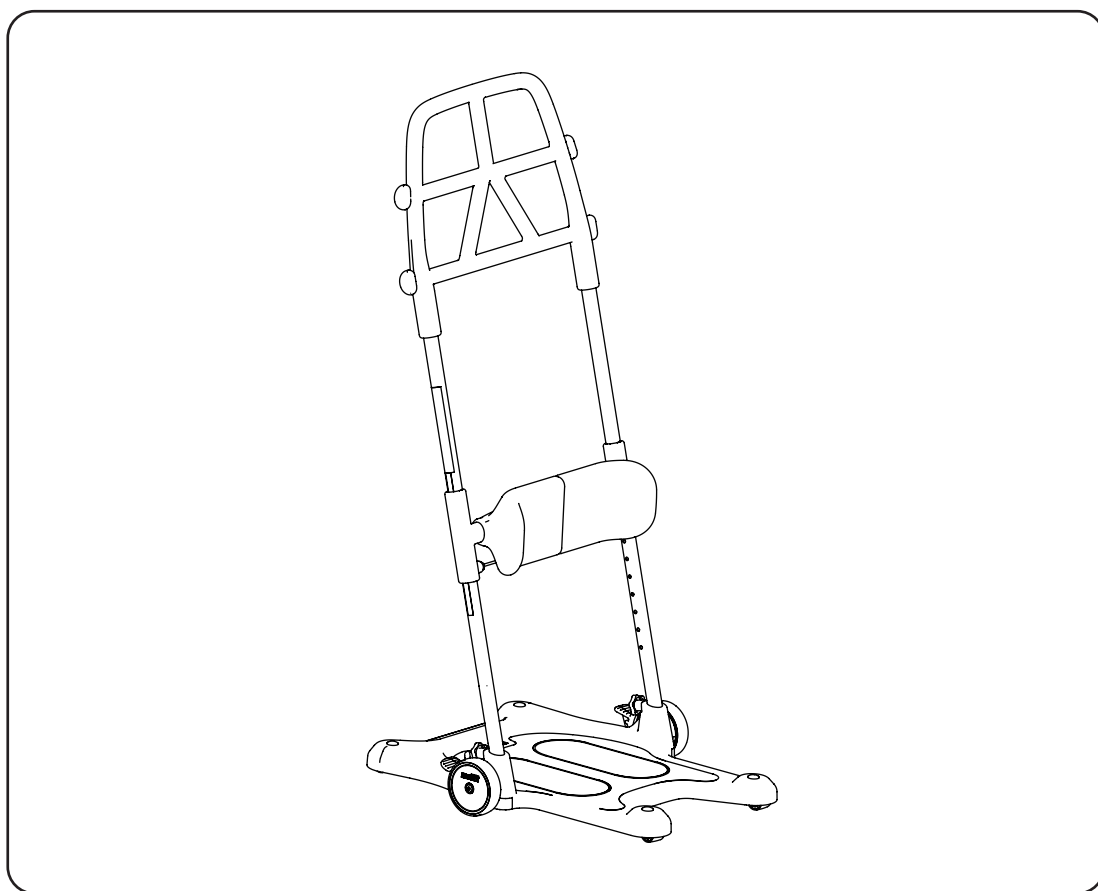

モーリフト レイザー プロ

取扱説明書



この度は「モーリフト レイザー プロ」をご購入いただきまして誠にありがとうございます。本製品の機能を生かし、かつ安全にご使用いただくために、ご使用前に必ずこの取扱説明書をよくお読みになり、内容をご理解ください。その後、大切に保管し、必要に応じてくりかえしお読みください。

※取扱説明書の内容は、製品の仕様変更などにより予告なく変更する場合があります。
※必ずご購入された製品に梱包されている取扱説明書でご確認ください。

k パシフィックサプライ株式会社

※Kマークは川村義肢株式会社の登録商標です。
※製品に関するお問い合わせは本取扱説明書最終ページをご参照ください。

転載複写厳禁

モーリフト レイザー プロの特徴

- 介助者の負担を軽減し、ご利用者の快適な移乗をお手伝いする
立ち上がり移動補助器具です。
- 平坦面上における車椅子から便座間など、座位から座位の短距離移乗に
お使いいただけます。
- 限られた空間の中で、より安全な移乗とわかりやすい操作が可能です。

ご利用者は次の要件をすべて満たす方に限られます

- 指示を理解することができる
- しっかりと物をつかむことができる
- 移乗の際に自らの体重を持ち上げることができるが、
支えや手助けを必要とする人

もくじ

1. 安全にご使用いただくために	3
2. 各部の名称と説明	6
3. 仕様	7
4. 組み立て方法	8・9
5. ご使用方法	10～16
6. 保守・点検	17
7. アフターサービス	18
8. 保証書	19

1. 安全にご使用いただくために

本書では、いろいろな絵表示をしています。これは本製品を安全に正しくご使用いただき、あなたや他の方に加える恐れのある危害や損害を未然に防止するための目印となるものです。その表示と意味は次のようになっていますので、内容をよくご理解の上、本文をお読みください。

モーリフト レイザー プロ をお使いいただく前に

- この取扱説明書の(6.保守・点検)の項目および内容を必ず守り、モーリフト レイザー プロ本体およびモーリフト レイザー プロ関連製品(別売のストラップ等)の安全を確認してください。
- 対象者にモーリフト レイザー プロを使用する前に、介助者は他の人にモーリフト レイザー プロを使用し、モーリフト レイザー プロの操作を十分に練習してください。
また、介助者はモーリフト レイザー プロの体験をしてください。モーリフト レイザー プロの機能を知ることが大切です。
ご使用になるストラップ全てを使って練習や体験をしてください。

絵表示について

この取扱説明書では様々な絵表示をしています。その表示と意味は次のようになっています。内容をよくご理解の上本文をお読みください。

<注意事項> 誤った取扱いによって生じることが想定される内容を、危害や損害の程度に応じて「警告」と「注意」の2つに区分し、説明しています。必ず守ってください。

 警告	この表示を無視して誤った取扱いをすると、死亡または重傷を負う可能性が想定される内容を示しています。
---	---

 注意	この表示を無視して誤った取扱いをすると、人が傷害を負ったり物的損害の発生が想定される内容を示しています。
---	--

<ポイント> この表示は、操作にあたって重要な内容や効果的な使用方法を示しています。

 i	この表示は、操作にあたって重要な内容や効果的な使用方法を示しています。
--	-------------------------------------

※取扱説明書をお読みになった後は、いつでも見られるところに保管してください。

※レンタルなどで本製品を貸し出す場合には、この取扱説明書も一緒に貸し出してください。

また、説明書をよく読んでから使用するよう指導してください。



警告

この表示を無視して誤った取り扱いをすると、死亡または重傷を負う可能性が想定される内容を示しています。



警告

モーリフト レイザー プロを使用する前に必ず取扱説明書をよく読み、内容を理解してください。内容を理解し、実行できない方には操作させないでください。



警告

モーリフト レイザー プロの導入に際しては、医師やPT(理学療法士)、OT(作業療法士)などにご相談ください。対象者の身体状況によっては、モーリフト レイザー プロの使用により症状が悪化する恐れがあります。対象者の症状、身体機能および介助者の機器への適応能力などをご相談ください。



警告

モーリフト レイザー プロは、ある程度の立位能力がある方がお使いいただけます。また片麻痺など半身が不自由な方、上半身が極端に重たく重心の位置が高い方などは転倒の恐れがありますので使用しないでください。



警告

操作は必ず介助者が行ってください。また介助者は対象者を移乗している間はそばを離れないようにしてください。



警告

子供のいたずらに注意してください。
お子様には触らせないようにし、思わぬいたずらに注意してください。



警告

体重が 170kg を超える方にはご使用にならないでください。
モーリフト レイザー プロの耐荷重は170kgです。体重が170kgを超える方には絶対に使用しないでください。



警告

安全のために、ご使用前に必ずモーリフト レイザー プロと付属品の点検を行ってください。
(6.保守・点検 参照)何か異常を発見した場合にはただちに使用を中止し、お買い上げの販売店または弊社までご連絡ください。



警告

製品の分解、改造やお客さま自身による修理はしないでください。
事故、けがの原因になる恐れがあります。故障の際にはお買い上げの販売店または弊社までご連絡ください。



警告

浴室内で使用しないでください。浴室内は滑りやすく、転倒する恐れがあり、危険です。



警告

モーリフト レイザー プロはハンドルフレームを持ち、押すもしくは引いて移動させてください。
懸垂中の対象者は支柱を持って移動させないでください。



警告

傾斜地での移動、昇降や段差の乗り越えは行わないでください。
傾斜している場所やカーペット上での移動、敷居の乗り越えなどを行おうとするとモーリフト レイザー プロが転倒し、けがにつながる恐れがあります。



警告

モーリフト レイザー プロを使用する前に、ハンドルフレームが適切に固定されているか、取り付け用ノブやネジがしっかりと締められているかご確認ください。





注意

この表示を無視して誤った取り扱いをすると、人が傷害を負ったり物的損害の発生が想定される内容を示しています。

 **注意** 人以外のものを移乗させないでください。故障・事故の原因となります。

 **注意** モーリフト レイザー プロは室内温度 10℃～40℃の条件でご使用ください。
車で運搬する際には室内が40℃以上になる場合もありますので、ご注意ください。
お使いになる場合には、室内温度になるまでお待ちください。

 **注意** 製品を組み立てる際には、手などを挟まないようにお気をつけください。

 **注意** モーリフト レイザー プロ使用中、可動部分に手や指を挟まないようにお気をつけください。
特に、高さ調節の際、膝サポートとハンドルフレームの間にご注意ください。

 **注意** 対象者が安心して快適に移乗できるよう、声かけをしながら対象者の様子に注意して作業してください。
モーリフト レイザー プロを移動させる際には、対象者の手足がリフトやベッド、車椅子などにぶつからないよう十分ご注意ください。

 **注意** 対象者を移乗させる際には、車椅子からベッドまたは便座間など、ごく短い距離の移動のみに使用してください。

 **注意** モーリフト レイザー プロを使用しない時は、平らで安全なところに保管してください。またその際、ブレーキを掛けたままにしてください。

2. 各部の名称と説明

モーリフト レイザー プロ本体について

ハンドルフレーム

対象者が握るハンドルです。

膝パッド

対象者の下腿部を当てます。
片手で7段階に高さを自由に調節することができます。

ブレーキ

片足操作で両キャスターがロック
できる連動式ブレーキです。

ベースプレート 胴体部

ここに対象者の足をのせます。

キャスター

2輪ついています。

首振り式キャスター

4輪ついています。
四方への可動により、
本体を自在に移動させる
ことが可能です。

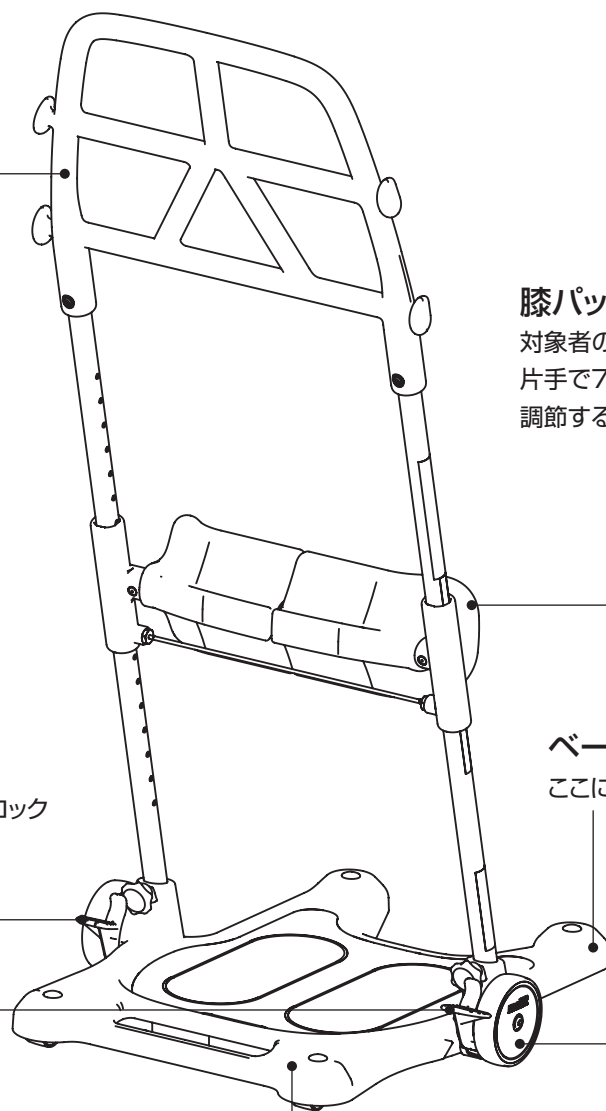

3.仕様

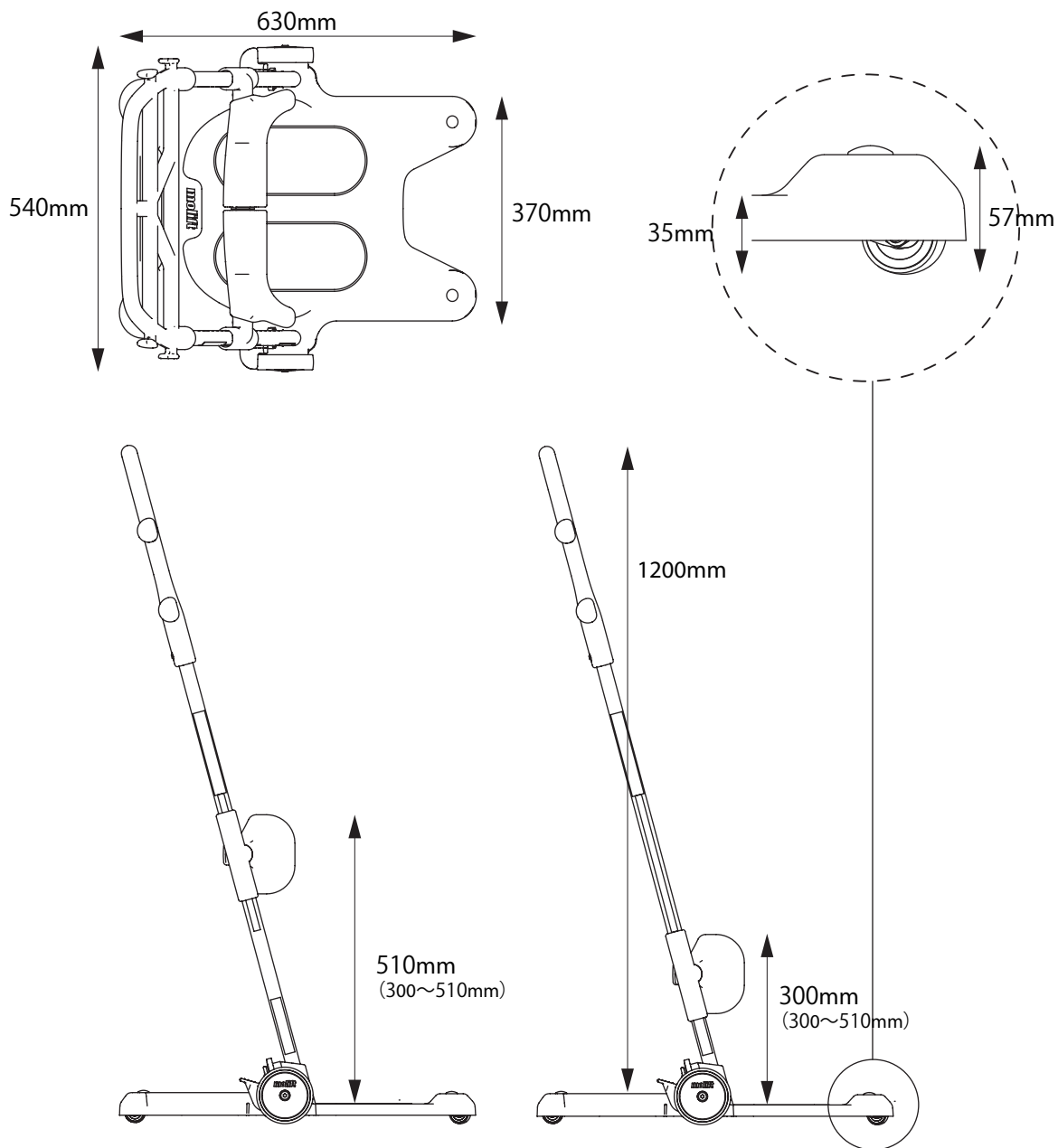

材 質	スチール、プラスチック、アルミニウム、TPR
耐 荷 重	170kg
重 量	総重量 10.7 Kg
寸 法	ベースプレート高さ 35mm(首振り式キャスターカバー部のみ 57mm)

4. 組み立て方法



注意

ご使用される際には、必ずハンドルフレームが正しくベースプレートに取り付けられているか、ハンドルフレームが適切に固定されているか、固定ボルトがしっかりと締められているかをご確認ください。



注意

製品を組み立てる際には、手などを挟まないようにお気をつけください

モータリフト レイザープロは解体した状態でお届けいたします。
不足品がないかどうかご確認ください。

ハンドルフレーム

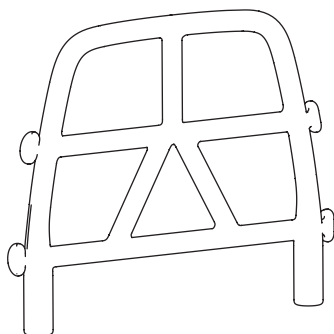

膝パッド

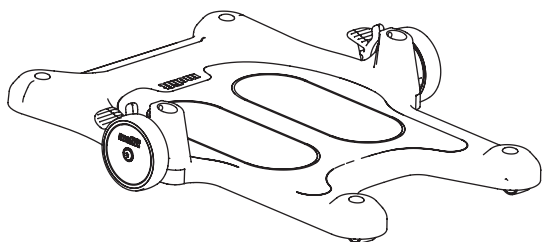
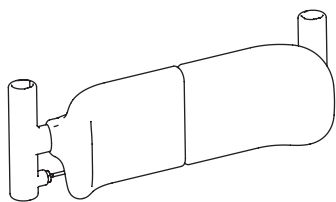

ベースプレート



右支柱



左支柱

六角レンチ

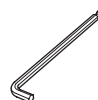

取り付け用ノブ



六角ネジ



※組み立て動画も
参照ください



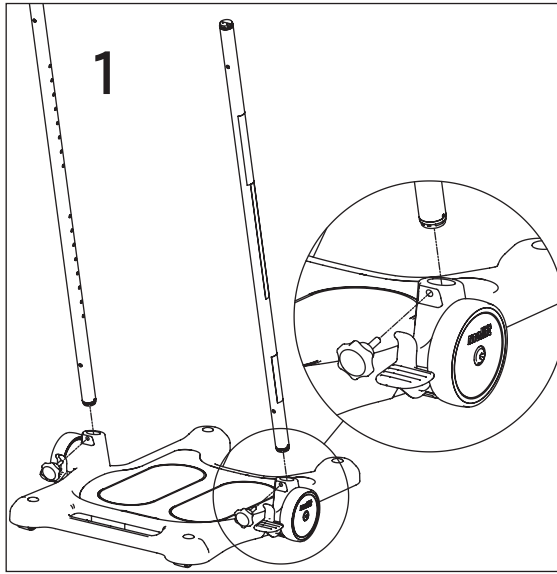

1
ベースプレートに支柱を差し込みます。
(左右の取り違えに注意ください)

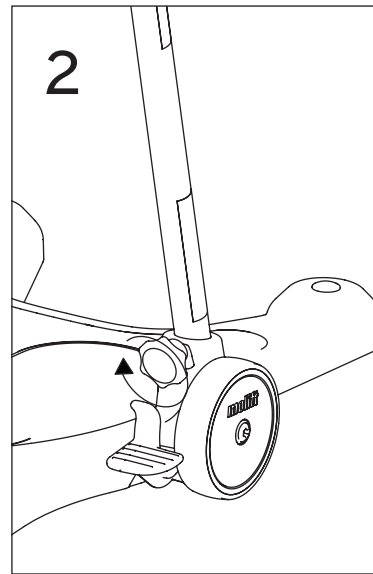

2
支柱を取り付け用ノブで
固定します。

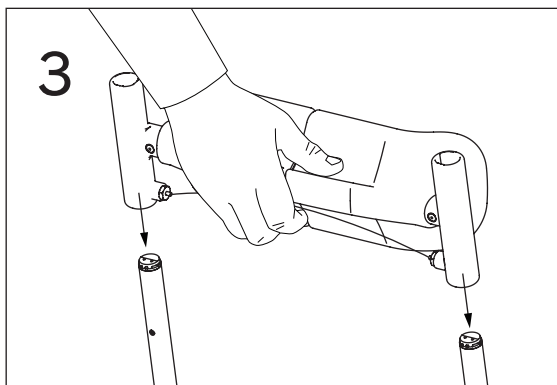

3
膝パッドを赤ワイヤーを引きながら
差し込みます。

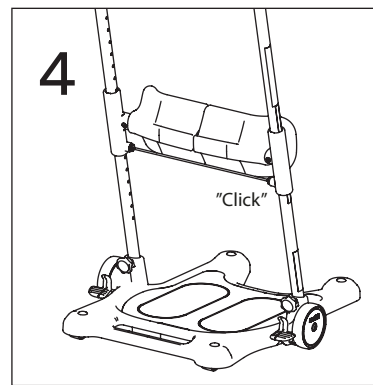

4
膝パッドが任意の位置で
固定します。

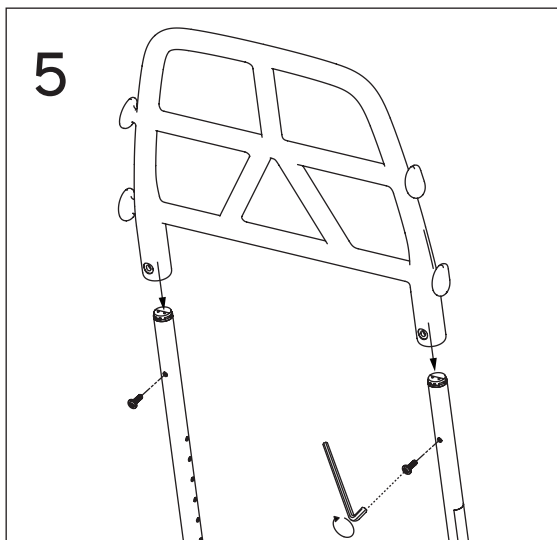



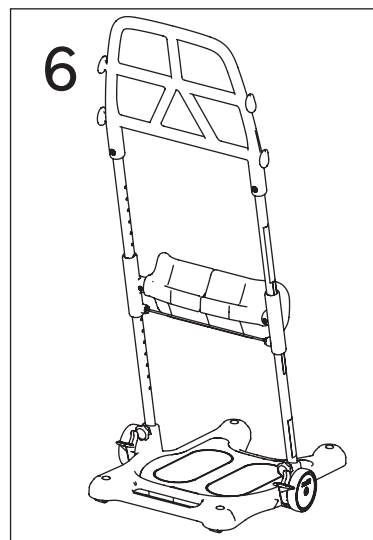



5
ハンドルフレームを六角ネジで固定します。



6
完成。

5. ご使用方法

 注意	モーリフト レイザープロの対象者は、ある程度の立位能力がある方に限ります。しっかりとものを掴むことができ、自らの体を支えることはできるが、立位をとる際および移動中に補助や支えが必要な方にお使いいただけます。
 注意	モーリフト レイザープロの操作は常に介護提供者である介助者が行わなければなりません。
 注意	傾斜地での移動、昇降や段差の乗り越えは行わないでください。傾斜している場所やカーペット上での移動、敷居の乗り越えなどを行おうとするとモーリフト レイザープロが転倒し、けがにつながる恐れがあります。
 注意	対象者が安心して快適に移乗できるよう、声かけをしながら対象者の様子に注意して作業してください。
 注意	対象者を移乗させる際には、車椅子からベッドまたは便座間など、ごく短い距離の移動のみに使用してください。
 注意	対象者が安心して快適に移乗できるよう、声かけをしながら対象者の様子に注意して作業してください。

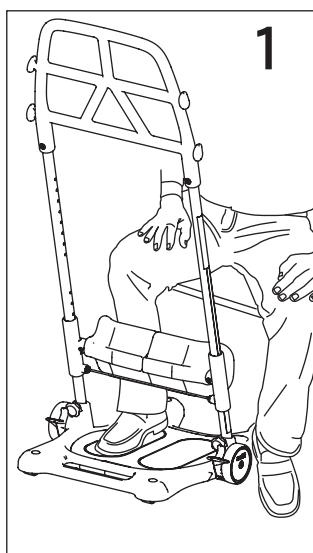

1
利用者の両足をベースプレートの上にのせます。

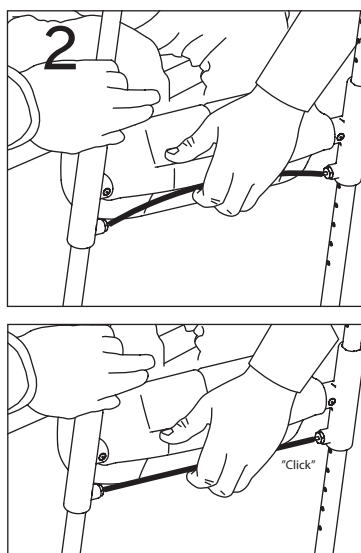

2
膝パッドの高さを調節し、膝パッドの上端が利用者の膝蓋骨のすぐ下に沿うように調節します。

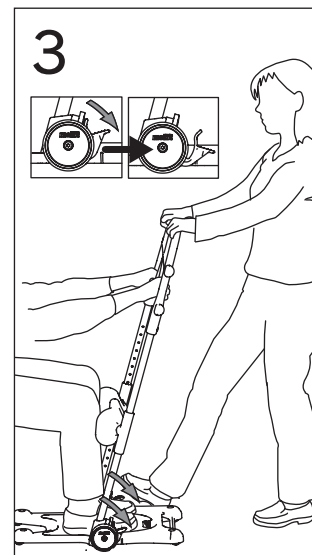

3
片側のブレーキを下げて、両側のキャスターをロックします。
片側への操作で両キャスターへブレーキをかけることが可能です。

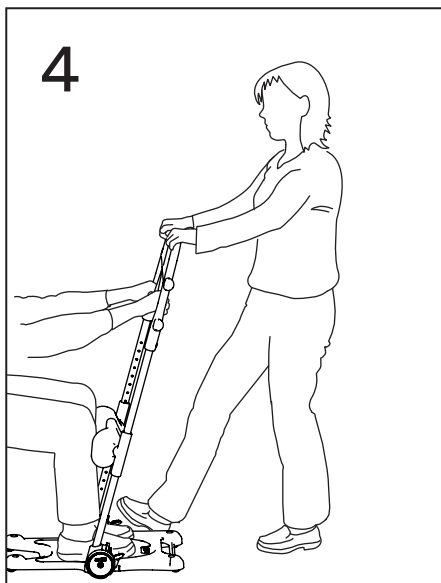

4
 介助者はベースプレートの端に片足をのせます。介助者と利用者の双方に無理のないハンドルの握るポジションを選びます。

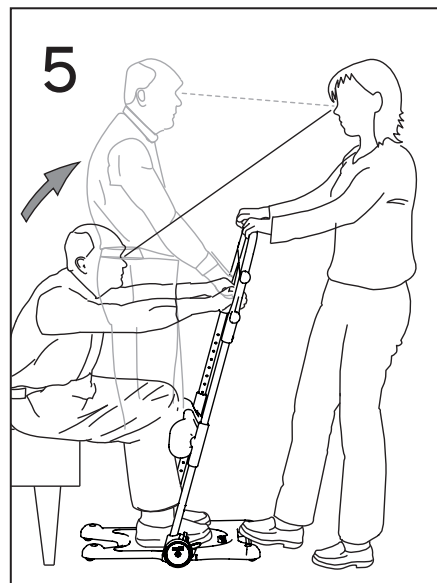

5
 利用者に立ち上がるよう促しながら、それと同時に、介助者は両足と両手を使って利用者の体重に釣り合う力を掛けます。（体を後ろへ傾けることによって体重を利用）利用者とアイコンタクトをとり続けます。

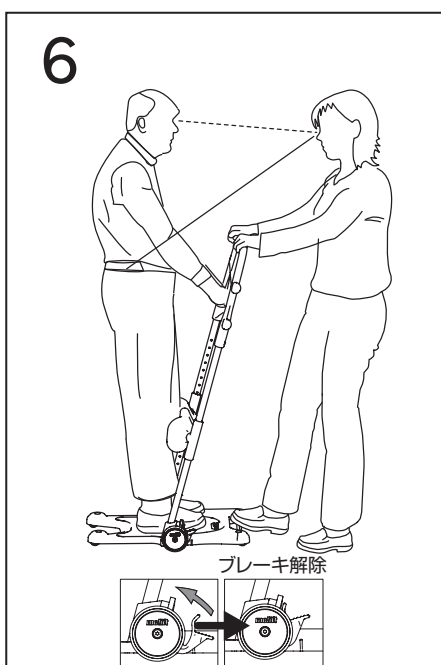

6
 片足でブレーキを解除し移動します。

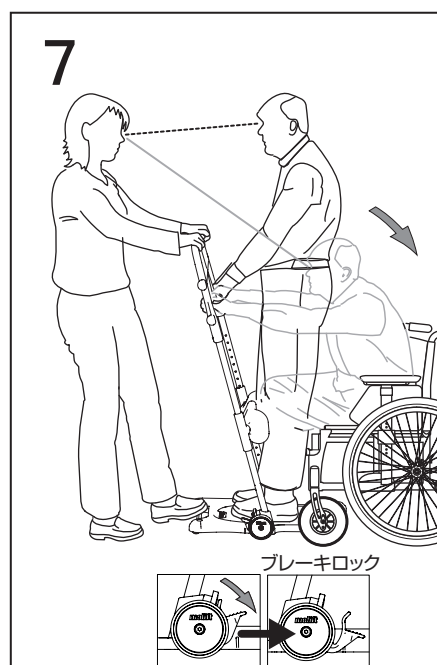

7
 移動後、利用者が座る場面では、ベースプレートの端に片足をのせ、利用者が座り終わるまで、力を掛け続けます。その間、利用者とアイコンタクトをとり続けます。

オプション(別売)を使用して立ち上がる場合

1) レイザーベルト (品番: 26181208)

立ち上がり動作を補助するベルトです。バックルで固定し、立ち上がる力を安定して補助します。立位保持中もサポートします。

腰部で支えるため、トイレ介助時のズボンの着脱も容易です。



ご使用前に、ベルトをセットします

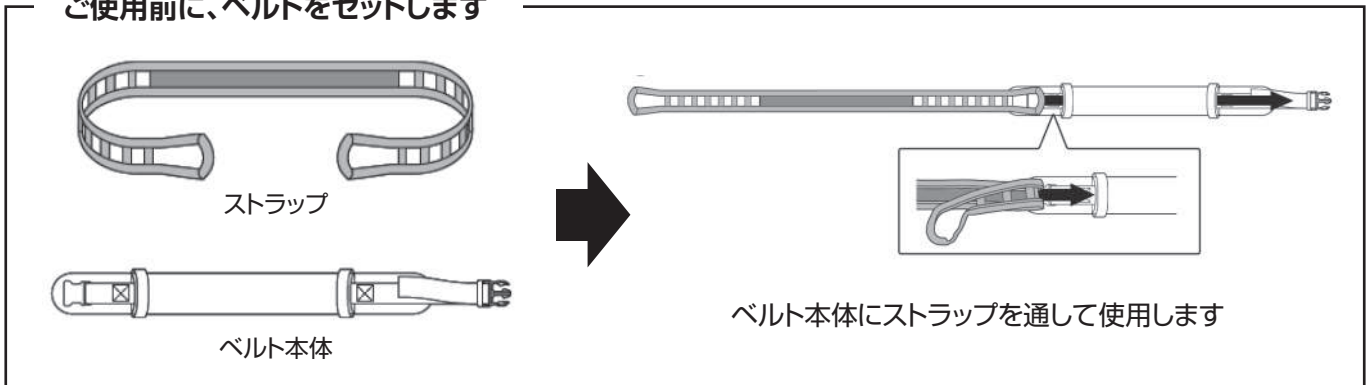

1人介助の場合

ストラップの片方を本体に止め
もう片方のストラップを持って立ち上がります

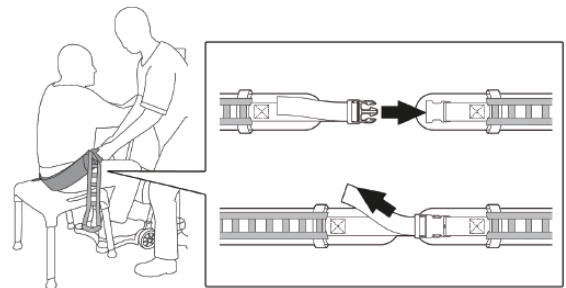
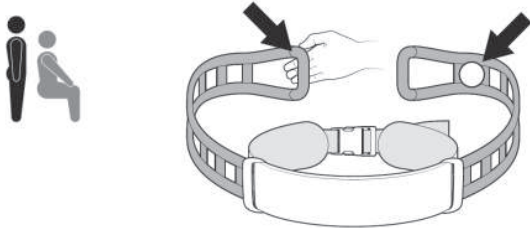

1

ベルト本体部分を腰にあて、バックルを止めベルトを軽く締めます。

2

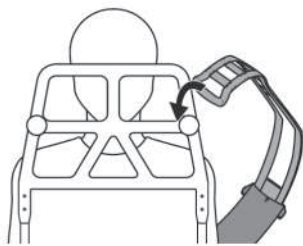

片方のストラップのマス目を、レイザープロ本体のハンドルのノブにとめます。

3

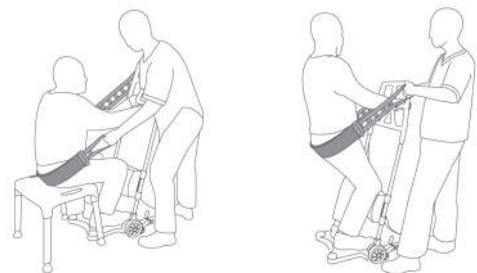

介助者が一方のストラップを持ち、利用者はハンドルを握り、双方でタイミングを合わせて立ち上がります。

4

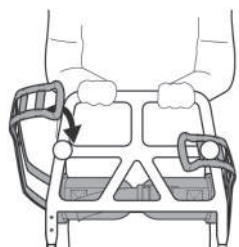

介助者が持っていた側のストラップのマス目をハンドルのノブに止めます。

メーカーYoutube動画はこちら

レイザープロ+レイザーベルト(1人介助)

※画面の⚙️から日本語字幕の表示設定ができます



2人介助の場合

本体ベルトのグリップを持って立ち上がります

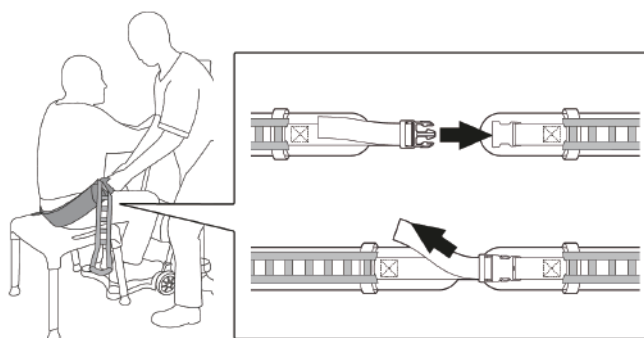
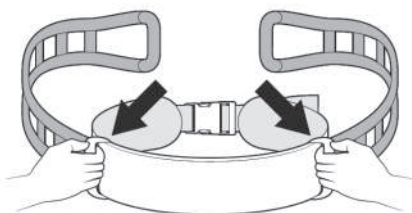

1

ベルト本体部分を腰にあて、バックルを止めベルトを軽く締めます。



2

介助者がベルト本体のグリップを持ち、利用者はハンドルを握り、三者でタイミングを合わせて立ち上がります。

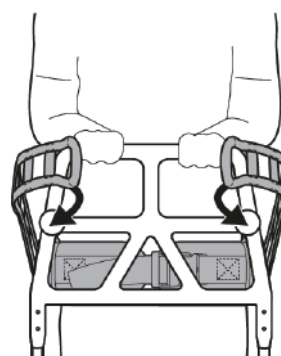
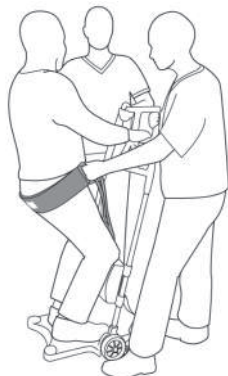

3

ストラップのマス目をハンドルのノブに止めます。

メーカーYoutube動画はこちら

レーザープロ+レーザーベルト(2人介助)

※画面の ⚙ から日本語字幕の表示設定ができます

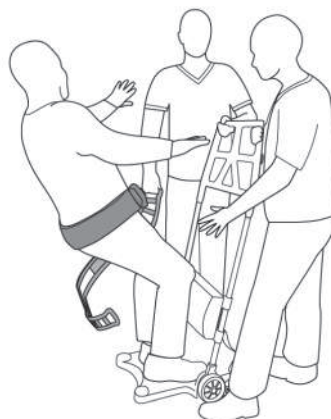
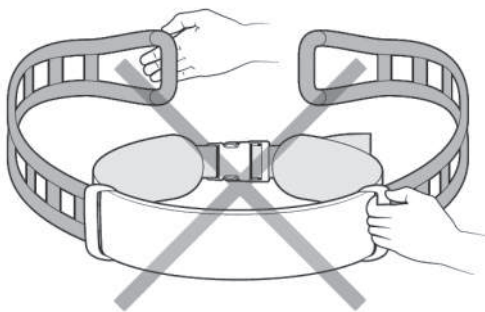

**ストラップとベルト本体のグリップを同時に引き上げないでください。
ストラップが抜けて転落の危険があります。**

オプション(別売)を使用して立ち上がる場合

2) レイザーストラッププラス (品番:26181209)

座位から立ち上がる際に、立ち上がる力を補助します。

介助者1名・2名それぞれの場合で使用可能です。

立位保持中もサポートします。



ご使用前に、ベルトをセットします

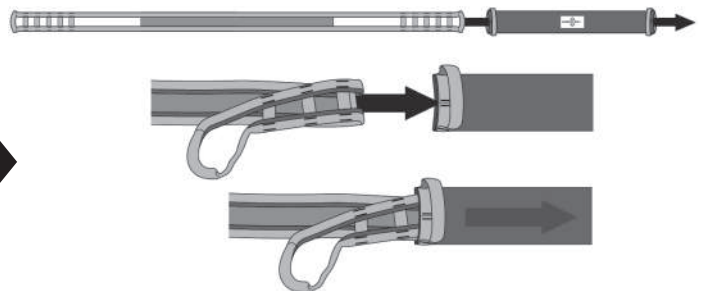

1人介助の場合

ストラップの片方を本体に止め
もう片方のストラップを持って立ち上がります

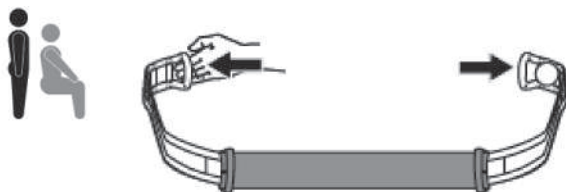

1

本体のグリップを外側にして、本体を利用者の骨盤あたりにあてます。



3

介助者がもう一方のストラップを持ち、利用者はハンドルを握り、双方でタイミングを合わせて立ち上がります。

2

本体を骨盤あたりに当てたまま、片方のストラップを引き、マスをレーザープロ本体のハンドルのノブにとめます。

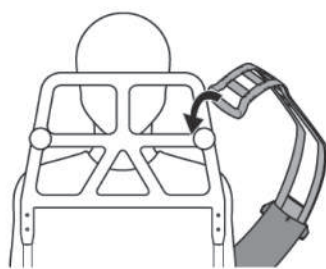

4

介助者が持っていた側のストラップのマスをハンドルのノブに止めます。

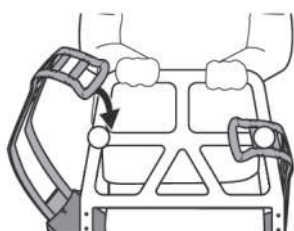

メーカーYoutube動画はこちら

レイザープロ+レイザーストラッププラス(1人介助)

※画面の⚙️から日本語字幕の表示設定ができます



2人介助の場合

本体ベルトのグリップを持って立ち上がります



1

本体のグリップを外側にして、本体を利用者の骨盤あたりにあてます。

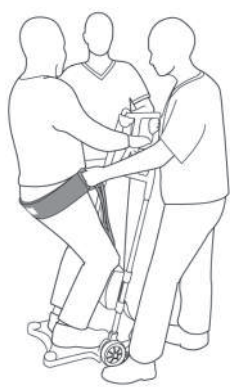

2

介助者がベルト本体のグリップを片方ずつ持ち、利用者はハンドルを握ります。三者でタイミングを合わせて立ち上がります。

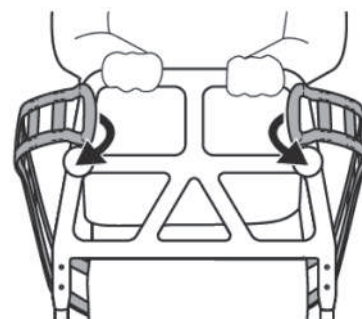

3

ストラップのマス目をハンドルのノブに止めます。

メーカーYoutube動画はこちら

レーザープロ+レーザーストラッププラス(2人介助)

※画面の ⚙ から日本語字幕の表示設定ができます

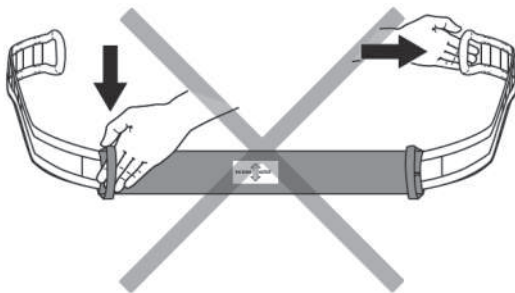

**ストラップとベルト本体のグリップを同時に引き上げないでください。
ストラップが抜けて転落の危険があります。**

オプション(別売)を使用する場合

3) レイザーソフトハンドル 2本1組 (品番:26181203)

握力が弱い方やグリップに手が届きにくい場合にグリップに固定して使用します。

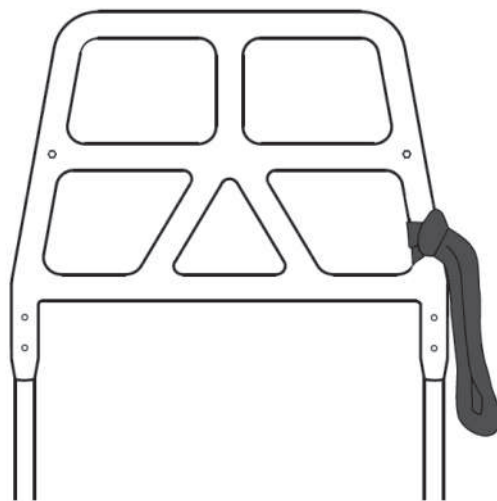
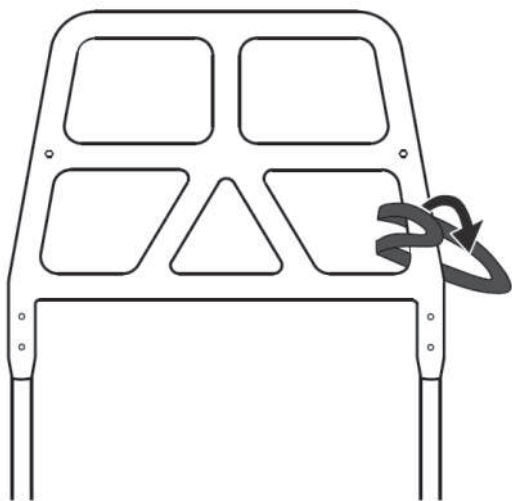
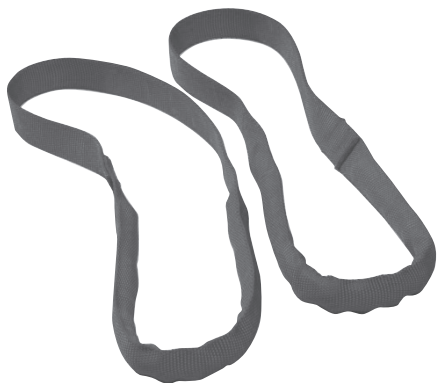

レイザープロ本体のハンドルフレームに通して止めます。利用者の持ちやすいところに通してください。

6. 保守・点検

お手入れ方法



注意

シンナー、ベンジン、研磨剤等はモーリフト レイザープロの表面を傷つける可能性があるので、使用しないでください。また溶剤を直接リフトにかけないでください。

- 耐用年数を延ばすために、モーリフト レイザープロの定期的なお手入れをお勧めします。
- お手入れには柔らかい布と一般的な中性洗剤をご使用ください。
消毒の必要がある場合、70%アルコールをお使いください。
- 必要に応じて、車輪から髪の毛や衣類からの毛玉などを取り除き、キャスターが自由に回転することをご確認ください。

保管上のご注意



注意

モーリフト レイザープロを使用しない時には、平らで安全なところへ置いてください。
直射日光のあたる場所や暖房器具の近く等、高温になる場所に置かないでください。

- モーリフト レイザープロを使用しない時は、平らで安全なところに保管してください。
またその際、ブレーキを掛けたままにしないでください。
- 製品の持ち運びは、モーリフト レイザープロを2つの部分(ベースプレートとそれ以外)に解体することによって、より簡単に行うことができます。

廃棄方法

- モーリフト レイザープロを廃棄される場合には、各自治体の規則に従ってください。

7. アフターサービス

保証書

本製品には保証書を添付しております。販売店名、購入日などが記入されているか内容をご確認の上、大切に保管してください。

本製品の保証期間はご購入の日から1年間です。保証は材質および製造上の欠陥のみに対応します。

修理・交換

故障や異常が見られたときは、すみやかにご使用を中止し、ご購入の販売店または弊社までご連絡ください。尚、部品の再調整や交換を行う場合、エタック社純正部品のみを使用します。本製品は、非純正部品の使用によって生じた損害または傷害について、責任を負いかねることをご了承ください。

8. 保証書

本製品は、当社の品質管理・検査のもとに皆様のお手元にお届けしておりますが、万一製品開封時に不良がございましたら保証規程に基づき無償修理いたします。その際は現品に本保証書を添えて弊社またはご購入の販売店までご提出ください。

品名	モーリフトレイザー プロ				
お客様	ご住所 〒				
	(フリガナ)	TEL			
	お名前				
	ご購入年月日	西暦	年	月	日
販売店名					
保証期間	1年間				

- 本書は再発行いたしませんので、大切に保管してください。
- ご購入年月日、お客様の欄及び販売店名に記載のない場合は、無効となります。必ず記入の有無をご確認ください。もし、記入がない場合は直ちに販売店にお申し出ください。
- この保証書は、本書および保証規程に明示した期間・条件のもとにおいて無償修理をお約束するもので、この保証書によってお客様の法律上の権利を制限するものではありません。
- 商品のご使用中に故障又は不具合が発生した場合、弊社もしくはご購入の販売店までご連絡ください。
- 保証期間が過ぎた後の故障等についてご不明な場合、弊社もしくはご購入の販売店までお問い合わせください。

保証規程

1. 保証期間はご購入年月日から1年間です。保証期間内に発生した故障については、無償修理いたします。
2. 保証の対象となる部分はこの商品一式です。ただし、各部の消耗・劣化による故障、損傷は除きます。
3. 無償修理には、保証書の提出を要します。
4. 次の場合には保証はできませんが、特にご希望の方には実費にて修理いたします。
 - (1) 保証書を紛失された場合
 - (2) 取扱説明書に記載されていない誤ったご使用方法、あるいは誤った修理・改造・分解による故障・損傷
 - (3) 火災、地震等の天災地変による故障・損傷
 - (4) ご購入後の輸送・移動・落下等による故障・損傷
5. ご相談窓口は、弊社営業所またはご購入の販売店にて承ります。
6. 保証書の保証対象とならない故障および損傷についても弊社の責任に帰する場合は、保証期間にかかわらず、無償修理いたします。
7. その他
 - (1) 保証書は、日本国内においてのみ有効です。
 - (2) 保証書の再発行はいたしません。
 - (3) 送料につきましては、保証期間内は弊社負担、保証期間外はお客様負担とさせていただきます(保証規定6.の場合を除く)。

●輸入・販売元

 **パシフィックサプライ株式会社**

本社 〒574-0064 大阪府大東市御領1-12-1 TEL (072)875-8008 FAX (072) 875-8010



エタック社 床走行式介護リフト「モーリフト」を月額定額でご利用いただけるサブスクサービス。導入時の初期費用を抑えて、必要な時に必要な台数だけご利用いただけます。スリングだけのご利用もできます。

「モーリフト」特設ページはこちらから



● 輸入・販売元

 **パシフィックサプライ株式会社**

本社 〒574-0064 大阪府大東市御領1-12-1

TEL 072 (875) 8008 FAX 072 (875) 8010

<https://www.p-supply.co.jp/>

販売店

※取扱説明書の著作権はパシフィックサプライ株式会社に帰属しており、許可なく取扱説明書の全て、または一部を複製することはお断りいたします。

2023.2